

ffuss



HORIZONTAL-JALOUSIEN

Preise und Technik | *Ausgabe 04.2022*



Größenübersicht

		Breite in cm							
		120	150	160	180	250	270	450	500
Höhe in cm	50								
	160	 Dachfenster-Jalousie 09-3118 (S. 96) 120 x 160			 Dachfenster-Jalousie 09-3218 (S. 96) 160 x 160				
	250	 TwinLine 09-7070 (S. 18) 09-7170 (S. 18) 09-7080 (S. 22) 09-7180 (S. 22) 09-7081 (S. 22) 09-7181 (S. 22) 09-7082 (S. 22) 09-7182 (S. 22) 150 x 250		 TwinLine 09-8080 (S. 14) 09-8081 (S. 10) 160 x 250	 TwinLine 09-8180 (S. 14) 09-8181 (S. 10) 180 x 250				     
	300						 Sonderformen MINI 09-6191 (S. 82) 09-8111 (S. 82) 09-8112 (S. 82) 250 x 300	 MINI 09-1091 (S. 76) 09-1191 (S. 76) 09-4491 (S. 76) 09-1291 (S. 76) 270 x 300	Standard-Modelle 09-1067 (S. 26) 09-1167 (S. 26) 09-4467 (S. 26) 09-1267 (S. 26) 09-1065 (S. 36) 09-1165 (S. 36) 09-4465 (S. 36) 09-1265 (S. 36) 09-1085 (S. 48) 09-1185 (S. 48) 09-4485 (S. 48) 09-1285 (S. 48) 09-1064 (S. 58) 09-1164 (S. 58) 09-4464 (S. 58) 09-1294 (S. 58)
360						 InLine 09-1055 (S. 70) 09-1056 (S. 70) 09-1155 (S. 70) 09-1156 (S. 70) 250 x 360	  		
450								50 mm Innen-Jalousien 09-1353 (S. 86) 09-1354 (S. 86) 09-1355 (S. 86)	500 x 450

* Maximale Modellbreiten siehe Modellpreisliste.

Modellübersicht

Senkrechte Fenster und Türen

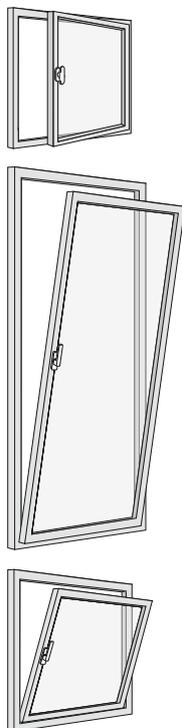

TwinLine

Behang frei verschiebbar
Lamellenwendung mit Drehgriff aus Aluminium. **Drehgriff oben bedienbar, Griff unten feststehend (keine Wendung).**

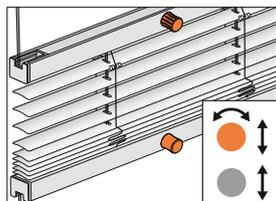

Modell	Lamelle
09-8081	16 mm
09-8181	25 mm

Seite 10 bis 13

Behang frei verschiebbar
Lamellenwendung mit Drehgriff aus Aluminium. **Drehgriff oben und unten bedienbar.**

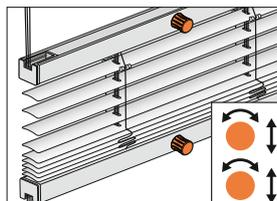

Modell	Lamelle
09-8080	16 mm
09-8180	25 mm

Seite 14 bis 17

Behang frei verschiebbar
Wendung:
Drehradbedienung mit Aluminiumgriff

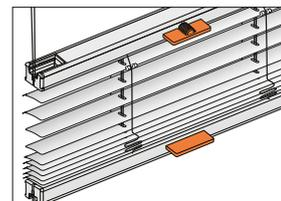

Modell	Lamelle
09-7070	16 mm
09-7170	25 mm

Seite 18 bis 21

TwinLine

Behang frei verschiebbar
Wendung:
Drehradbedienung

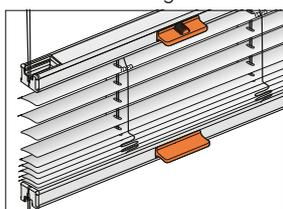

Modell	Lamelle
09-7080	16 mm
09-7180	25 mm

Seite 22 bis 25

Behang frei verschiebbar
Wendung:
Wendeschnurbedienung²⁾

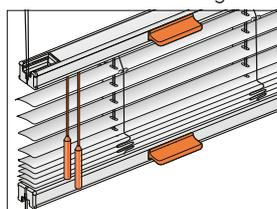

Modell	Lamelle
09-7081	16 mm
09-7181	25 mm

Seite 22 bis 25

Behang frei verschiebbar
Wendung: Wendeschnur-
bedienung²⁾/Bedienstab optional

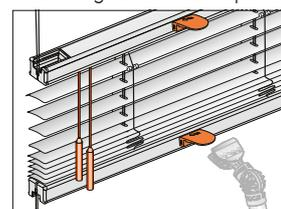

Modell	Lamelle
09-7082	16 mm
09-7182	25 mm

Seite 22 bis 25

Standard-Modelle

Kettenbedienung¹⁾

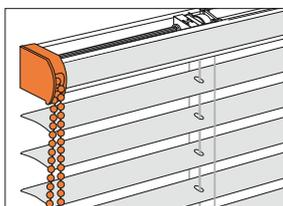

Modell	Lamelle
09-1067	16 mm
09-1167	25 mm
09-4467*	25 mm
09-1267	35 mm

Seite 26 bis 35

Elektro-Antrieb 18 V / 24 V

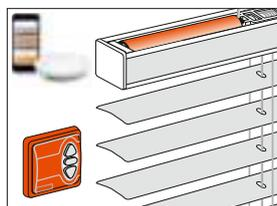

Modell	Lamelle
09-1065	16 mm
09-1165	25 mm
09-4465*	25 mm
09-1265	35 mm

Seite 36 bis 46

Akku-Funk-Antrieb 12 V / 18 V



Modell	Lamelle
09-1085	16 mm
09-1185	25 mm
09-4485*	25 mm
09-1285	35 mm

Seite 48 bis 56

* nicht sichtbare Lamellenstanzung S. 113



Kindersicherheit

- ¹⁾ Mit Sicherheitsspannvorrichtung zur Kindersicherheit für Kettzugbedienung, S. 137
- ²⁾ Mit verwicklungsfreier Quaste zur Kindersicherheit für Wendeschnurbedienung, S. 137

Modellübersicht

Senkrechte Fenster und Türen

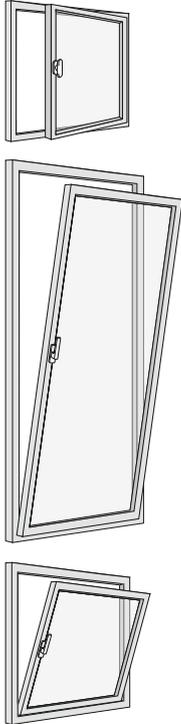

Standard-Modelle

Kurbelbedienung

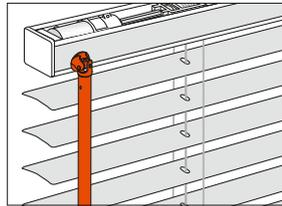

Modell	Lamelle
09-1064	16 mm
09-1164	25 mm
09-4464*	25 mm
09-1294	35 mm

Seite 58 bis 68

InLine

Kettenbedienung¹⁾

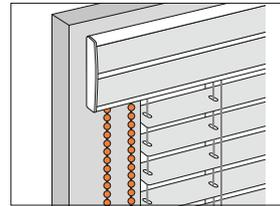

Modell	Lamelle
09-1055	16 mm
09-1056	16 mm
09-1155	25 mm
09-1156	25 mm

Seite 70 bis 75

MINI

Schnurbedienung³⁾
Wendung: Wendestab

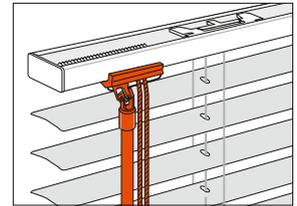

Modell	Lamelle
09-1091	16 mm
09-1191	25 mm
09-4491*	25 mm
09-1291	35 mm

Seite 76 bis 81

Sonderformen MINI

Schnurbedienung³⁾
Wendung: Wendestab

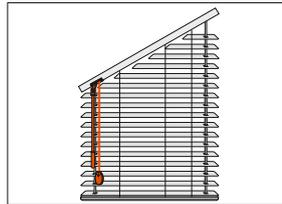

Modell	Lamelle
09-6191	25 mm

Seite 82 bis 85

Schnurbedienung³⁾
Wendung: Wendestab

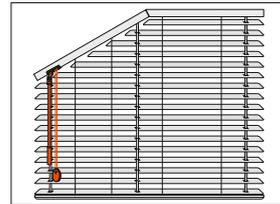

Modell	Lamelle
09-8111	25 mm

Seite 82 bis 85

Schnurbedienung³⁾
Wendung: Wendestab

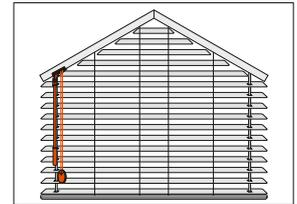

Modell	Lamelle
09-8112	25 mm

Seite 82 bis 85

Sonderformen

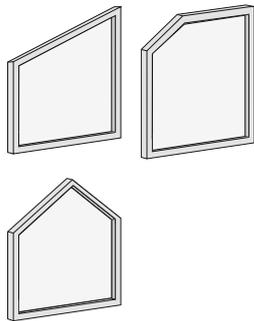

50 mm Innen-Jalousien

Kettenbedienung¹⁾

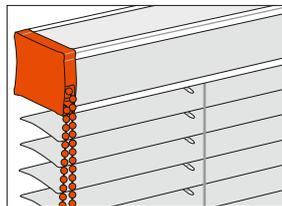

Modell	Lamelle
09-1353	50 mm

Seite 86 bis 93

Kurbelbedienung

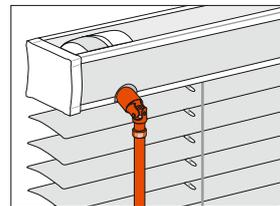

Modell	Lamelle
09-1354	50 mm

Seite 86 bis 93

Elektro-Antrieb 230 V

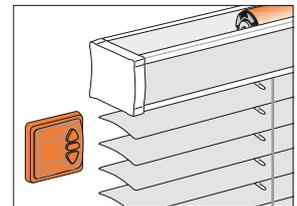

Modell	Lamelle
09-1355	50 mm

Seite 86 bis 93



Kindersicherheit

¹⁾ Mit Sicherheitsspannvorrichtung zur Kindersicherheit für Kettzugbedienung, S. 137

³⁾ Mit Sicherheitsquaste zur Kindersicherheit, S. 137

Modellübersicht

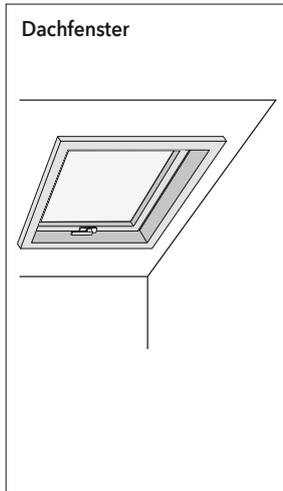

Dachfenster-Jalousien

Behang verschiebbar
Wendung: Drehknopf

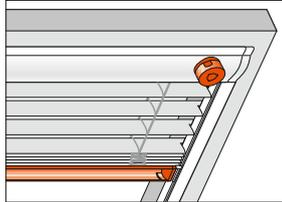

Modell	Lamelle
09-3118	25 mm
09-3218	35 mm

Seite 96 bis 107

Zusatzausstattung

Mehrfarbiger Behang für alle Modelle

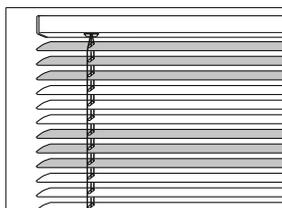

09-9763

Lamelle 16, 25, 35, 50 mm

Seite 112

Nicht sichtbare Lamellenstanzung (durch die nach hinten versetzte Stanzung der Lamellen hängt der hochgezogene Behang nicht mittig unter der Oberschiene)

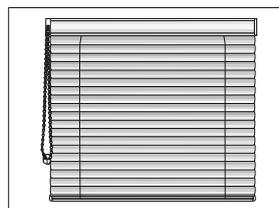

09-4464, 09-4465, 09-4467, 09-4491

Lamelle 25 mm

Seite 113

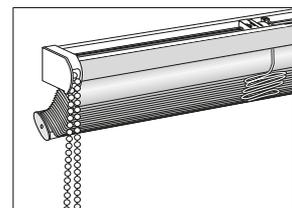

Technikfarben

Technikfarben für TwinLine



100 silber eloxiert
E6/EV1



171 weiß
pulverbeschichtet
RAL 9016



257 schwarz eloxiert
E6/3180



372 bronze eloxiert



650 anthrazit
pulverbeschichtet
ähnlich DB 703

Technikfarben für Klebe-Set



100 silber eloxiert
E6/EV1



171 weiß
pulverbeschichtet
RAL 9016



372 bronze eloxiert
E6/3145



650 anthrazit pulverbeschichtet
(ähnlich DB 703)

Technikfarben für Standard Modelle



100 silber eloxiert
E6/EV1



171 weiß
pulverbeschichtet
RAL 9016



257 schwarz eloxiert*
E6/3180



650 anthrazit
pulverbeschichtet*
ähnlich DB 703

* Nicht erhältlich für Dachfenster!

Technikfarben für 50 mm Innen-Jalousien



100 silber eloxiert
E6/EV1



171 weiß
pulverbeschichtet
RAL 9016



670 schwarz
pulverbeschichtet

Bedienkette mit Sicherheitsspannvorrichtung

Bedienlänge ab 50 cm bis 150 cm in 10 cm Schritten, ab 175 cm bis 300 cm in 25 cm Schritten



Zur Technikfarbe: 100 silberfarbig
171 weiß



Zur Technikfarbe: 257 schwarz*
650 anthrazit*

*Kette in Technikfarbe 257 und 650 nicht für Modell *InLine* möglich!

Metallbedienkette mit Sicherheitsspannvorrichtung (Aufpreis)

Bedienlänge ab 50 cm bis 150 cm in 10 cm Schritten, ab 175 cm bis 300 cm in 25 cm Schritten



Zur Technikfarbe: 100 silberfarbig
171 weiß
257 schwarz
650 anthrazit

Farbabweichungen zum Original sind druckbedingt.

Klebeset

MHZ-Klebeset

Das dezente MHZ Klebe-Set mit und ohne Seitenführung ermöglicht eine einfache Montage der MHZ TwinLine Behänge in die Fensterglasleiste - ganz ohne Bohren und Schrauben.

Speziell für die MHZ TwinLine Behänge entwickelt, wird es einfach auf die Glasscheibe geklebt, die MHZ-Anlage eingeklippt, fertig.

Die MHZ-Sonnenschutzanlage kann jederzeit für die Reinigung der Fenster abgenommen werden, das MHZ-Klebe-Set bleibt auf der Glasscheibe. Es kann komplett rückstandsfrei von der Glasscheibe abgelöst werden (Klebeleisten können nach dem Ablösen nicht wiederverwendet werden).

Hinweis: Das MHZ Klebe-Set ist nicht für Dachfenster, Einfachverglasungen und beschädigte Fenster geeignet.
Bauartbedingt kann ein geringfügiger Lichtspalt zwischen Bedienschiene und Glasleiste nicht vermieden werden.



z.B. Modell 09-8180



z.B. Modell 09-7170

MHZ Klebe-Set mit Seitenführung:

- Definiertes Verschieben der Bedienschiene
- Komfortable Handhabung des Griffes durch kippbar gelagerte Bedienschiene
- Ausgleich der Einbaubreite mittels schwimmend gelagerten Gleitern
- Kein Durchhang des Behanges im Bereich der Bedienprofile (speziell bei Kippfenstern)
- Gelenkaufnahmen an Bedienschienen vormontiert
- Gleiter müssen nur noch aufgeschoben werden (siehe Montageanleitung)
- Nachrüstung nur werksseitig möglich

MHZ Klebe-Set:

Die bewährte Alternative zur Glasleistenmontage (speziell bei geringer Glasleistentiefe)



TwinLine 09-8180

Senkrechte Fenster und Türen

TwinLine inkl. Drehgriff aus Aluminium - Bedienung oben



Abb. zeigt 25 mm Lamelle.



09-8081, Lamelle 16 mm

Bedienung / Funktion	Montage	Anlagengrößen			
		Min. Breite	Max. Breite	Max. Höhe	Max. Fläche
Behang frei verschiebbar Lamellenwendung: Drehgriff aus Aluminium, Drehgriffbedienung oben, Griff unten feststehend (keine Wendung).	Glasleistenmontage	ab 31 cm	bis 160 cm	250 cm	ca. 1,6 m ²

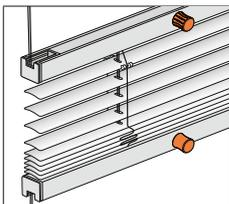
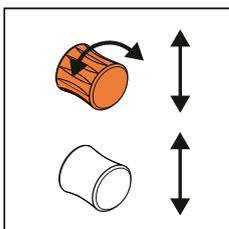
09-8181, Lamelle 25 mm

Bedienung / Funktion	Montage	Anlagengrößen			
		Min. Breite	Max. Breite	Max. Höhe	Max. Fläche
Behang frei verschiebbar Lamellenwendung: Drehgriff aus Aluminium, Drehgriffbedienung oben, Griff unten feststehend (keine Wendung).	Glasleistenmontage	ab 31 cm	bis 180 cm	250 cm	ca. 2,0 m ²

Pakethöhen

Anlagenhöhe bis (cm)	50	100	150	200	250
Pakethöhe 16 mm Lamellen ca. bis (cm)	5,5	6,5	8,0	9,5	11,0
Pakethöhe 25 mm Lamellen ca. bis (cm)	5,5	6,5	7,5	8,5	9,5

Technische Daten siehe Technikteil S. 122

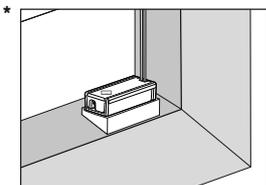

Bestellangaben

Modell
Technikfarbe
Lamellenfarbe (Color-Nr.)
Breite (Fertigmaß)
Höhe (Fertigmaß)
Zustausstattung
Montage: Winkel-, Klemm-, Glasleistenträger, Klebe-Set, Fensterclip
RAL-Beschichtung gegen Aufpreis, Kunststoffteile in Technikfarbe

Technikfarbe

100 silberfarbig eloxiert
171 weiß pulverbeschichtet
257 schwarz eloxiert
372 bronze eloxiert
650 anthrazit pulverbeschichtet
MHZ Klebe-Sets: passend zu Technikfarben 100, 171, 372, 650. Standard bei 257: weißes Klebe-Set, RAL-Beschichtung gegen Aufpreis, Kunststoffteile in Technikfarbe.

Hinweis

Modelle sind für Feuchträume geeignet (DIN EN13120, Anhang A.2b).
Bis 90 cm Breite 1 Drehgriff; ab 90,1 cm 2 Drehgriffe. Drehgriff links und rechts bedienbar.
Perforierte Lamellen nicht lieferbar.

Spannschnurverlängerung symmetrisch/ asymmetrisch lieferbar. (s. S. 11)

***Ausgleichskeile entsprechend Glasleistenschräge für korrekte Funktion der Anlage unbedingt mitbestellen (s.S. 110, 116).**

Angaben zur Ermittlung der Anlagenhöhe und -breite beachten (Messen+Bestellen, S. 139).

Bedienstab nicht möglich.

Modelle 09-8081, 09-8181

Höhe cm	bis Breite 60 cm						Breite 70 cm						Klebe-Sets	
	25 mm			16 mm			25 mm			16 mm			mit Seitenführung*	ohne Seitenführung*
	PG 1	PG 2	PG 3	PG 1	PG 2	PG 3	PG 1	PG 2	PG 3	PG 1	PG 2	PG 3		
bis 80	190	205	220	216	233	251	202	219	235	228	247	266	45	37
90	199	216	231	224	244	261	209	227	244	237	257	277	46	37
100	205	222	239	233	254	273	216	233	251	245	266	286	48	37
110	212	230	247	241	261	282	223	242	260	254	276	297	51	41
120	219	237	255	250	272	293	230	249	268	261	284	306	54	44
130	227	246	265	258	280	302	239	259	279	270	294	317	58	46
140	233	254	273	266	289	312	247	268	288	280	305	329	61	50
150	240	260	280	277	302	325	254	276	297	288	314	339	62	52
160	248	269	291	285	310	334	260	283	305	297	323	349	65	55
170	255	277	298	293	319	344	267	291	313	305	332	359	69	59
180	261	284	306	302	329	354	276	301	324	315	343	371	72	61
190	268	292	314	312	340	367	283	307	332	324	353	381	76	64
200	276	301	324	321	350	378	291	316	341	332	362	391	76	68
210	283	307	332	329	358	387	298	325	351	341	371	401	79	70
220	289	315	340	338	368	398	305	332	359	351	382	414	82	73
230	297	323	349	347	378	408	313	341	368	360	392	425	86	76
240	304	331	358	357	389	420	321	350	378	369	403	435	89	79
250	311	339	366	364	397	429	328	357	386	378	413	446	90	82

Höhe cm	Breite 80 cm						Breite 90 cm						Klebe-Sets	
	25 mm			16 mm			25 mm			16 mm			mit Seitenführung*	ohne Seitenführung*
	PG 1	PG 2	PG 3	PG 1	PG 2	PG 3	PG 1	PG 2	PG 3	PG 1	PG 2	PG 3		
bis 80	211	229	246	240	260	280	220	239	257	254	276	297	45	37
90	218	236	254	249	270	292	229	248	267	261	284	306	46	37
100	227	246	265	257	279	301	238	258	278	270	294	317	48	37
110	235	255	274	265	288	311	247	268	288	279	304	328	51	41
120	242	264	284	276	301	324	254	276	297	287	313	338	54	44
130	250	272	293	284	308	333	261	284	306	296	322	348	58	46
140	258	280	302	292	317	342	270	294	317	304	331	358	61	50
150	265	288	311	301	328	353	279	304	328	314	342	369	62	52
160	275	298	322	311	339	366	287	313	338	323	352	380	65	55
170	282	306	331	320	348	376	295	321	347	331	360	389	69	59
180	289	315	340	328	357	386	303	330	356	340	370	400	72	61
190	297	323	349	336	367	396	312	340	367	350	381	413	76	64
200	305	332	359	345	377	407	321	350	378	359	391	423	76	68
210	313	341	368	354	387	418	328	357	386	-	-	-	79	70
220	322	351	379	363	396	428	335	366	395	-	-	-	82	73
230	329	358	387	372	406	440	344	376	406	-	-	-	86	76
240	335	366	395	-	-	-	353	385	416	-	-	-	89	79
250	344	376	406	-	-	-	360	392	425	-	-	-	90	82

* Seitenführung s. S. 7

 Max. Fläche von 1,6 m² bei 16 mm
 Max. Fläche von 2,0 m² bei 25 mm

Aufpreise und Zusatzausstattung

Spannschnurverlängerung bis 300 cm	p. Anlage	6,20
Mehrfarbiger Behang S. 112	p. Farbwechsel	20,80
Fensterclip	p. Anlage	17,50

Aufpreise + Zusatzausstattungen S. 109, Zubehör S. 115, Messen + Bestellen S. 139, Bestellformular S. 148

Modelle 09-8081, 09-8181

Höhe cm	Breite 100 cm						Breite 110 cm						Klebe-Sets	
	25 mm			16 mm			25 mm			16 mm			mit Seitenführung*	ohne Seitenführung*
	PG 1	PG 2	PG 3	PG 1	PG 2	PG 3	PG 1	PG 2	PG 3	PG 1	PG 2	PG 3		
bis 80	257	276	295	292	315	338	267	287	307	306	331	354	45	37
90	266	286	306	302	325	349	277	298	320	314	340	364	46	37
100	276	297	319	310	334	359	285	307	329	323	349	375	48	37
110	284	306	328	317	343	368	294	317	340	331	358	385	51	41
120	292	315	338	328	354	380	304	329	352	340	368	395	54	44
130	302	325	349	335	362	389	313	338	362	349	378	406	58	46
140	310	334	359	344	372	400	322	348	373	358	387	416	61	50
150	317	343	368	353	382	412	331	358	385	366	396	426	62	52
160	326	353	379	362	392	422	340	368	395	376	407	438	65	55
170	334	361	388	371	403	433	349	378	406	-	-	-	69	59
180	343	371	399	381	414	445	358	387	416	-	-	-	72	61
190	353	382	412	-	-	-	366	396	426	-	-	-	76	64
200	361	391	420	-	-	-	377	408	440	-	-	-	76	68
210	370	401	432	-	-	-	-	-	-	-	-	-	79	70
220	379	410	442	-	-	-	-	-	-	-	-	-	82	73
230	387	419	452	-	-	-	-	-	-	-	-	-	86	76

Höhe cm	Breite 120 cm						Breite 130 cm						Klebe-Sets	
	25 mm			16 mm			25 mm			16 mm			mit Seitenführung*	ohne Seitenführung*
	PG 1	PG 2	PG 3	PG 1	PG 2	PG 3	PG 1	PG 2	PG 3	PG 1	PG 2	PG 3		
bis 80	278	300	321	317	343	368	287	310	332	331	358	385	45	37
90	286	308	331	326	353	379	297	321	344	340	368	395	46	37
100	295	319	341	334	361	388	307	332	356	349	378	406	48	37
110	306	331	354	344	372	400	316	342	367	357	386	415	51	41
120	315	341	366	353	382	412	326	353	379	366	396	426	54	44
130	324	350	376	361	391	420	335	362	389	376	407	438	58	46
140	333	360	387	370	401	432	347	375	403	384	416	447	61	50
150	343	371	399	380	412	443	356	385	414	-	-	-	62	52
160	353	382	412	-	-	-	364	395	425	-	-	-	65	55
170	361	391	420	-	-	-	376	407	438	-	-	-	69	59
180	371	403	433	-	-	-	-	-	-	-	-	-	72	61
190	381	414	445	-	-	-	-	-	-	-	-	-	76	64

* Seitenführung s. S. 7

Max. Fläche von 1,6 m² bei 16 mm
Max. Fläche von 2,0 m² bei 25 mm

Aufpreise und Zusatzausstattung

Spannschnurverlängerung bis 300 cm	p. Anlage	6,20
Mehrfarbiger Behang S. 112	p. Farbwechsel	20,80
Fensterclip	p. Anlage	17,50

Aufpreise + Zusatzausstattungen S. 109, Zubehör S. 115, Messen + Bestellen S. 139, Bestellformular S. 148

Modelle 09-8081, 09-8181

Höhe cm	Breite 140 cm						Breite 150 cm						Klebe-Sets	
	25 mm			16 mm			25 mm			16 mm			mit Seitenführung*	ohne Seitenführung*
	PG 1	PG 2	PG 3	PG 1	PG 2	PG 3	PG 1	PG 2	PG 3	PG 1	PG 2	PG 3		
bis 80	297	321	344	343	371	399	307	332	356	357	386	415	45	37
90	307	332	356	353	382	412	317	343	368	364	395	425	46	37
100	317	343	368	361	391	420	328	354	380	376	407	438	48	37
110	328	354	380	370	401	432	339	367	394	384	416	447	51	41
120	338	366	392	379	410	442	350	379	407	391	424	456	54	44
130	349	378	406	388	420	453	359	389	418	-	-	-	58	46
140	358	387	416	-	-	-	370	401	432	-	-	-	61	50
150	367	397	427	-	-	-	381	414	445	-	-	-	62	52
160	379	410	442	-	-	-	-	-	-	-	-	-	65	55

Höhe cm	Breite 160 cm						Breite 170 cm			Breite 180 cm			Klebe-Sets	
	25 mm			16 mm			25 mm			25 mm			mit Seitenführung*	ohne Seitenführung*
	PG 1	PG 2	PG 3	PG 1	PG 2	PG 3	PG 1	PG 2	PG 3	PG 1	PG 2	PG 3		
bis 80	316	342	367	370	401	432	326	353	379	335	362	389	45	37
90	329	356	381	378	409	441	340	368	395	351	380	408	46	37
100	338	366	392	388	420	453	348	377	405	357	386	415	48	37
110	350	379	407	397	431	463	360	390	419	371	403	433	51	41
120	361	391	420	-	-	-	373	405	435	386	418	450	54	44
130	370	401	432	-	-	-	381	414	445	-	-	-	58	46

* Seitenführung s. S. 7

Max. Fläche von 1,6 m² bei 16 mm
Max. Fläche von 2,0 m² bei 25 mm

Aufpreise und Zusatzausstattung

Spannschnurverlängerung bis 300 cm	p. Anlage	6,20
Mehrfarbiger Behang S. 112	p. Farbwechsel	20,80
Fensterclip	p. Anlage	17,50

Aufpreise + Zusatzausstattungen S. 109, Zubehör S. 115, Messen + Bestellen S. 139, Bestellformular S. 148

TwinLine inkl. Drehgriff aus Aluminium - Bedienung oben und unten



Abb. zeigt 25 mm Lamelle.



09-8080, Lamelle 16 mm

Bedienung / Funktion	Montage	Anlagengrößen			
		Min. Breite	Max. Breite	Max. Höhe	Max. Fläche
Behang frei verschiebbar Lamellenwendung: Drehgriff aus Aluminium, Drehgriffbedienung oben und unten.	Glasleisten- montage	ab 31 cm	bis 160 cm	250 cm	ca. 1,6 m ²

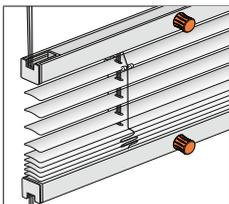
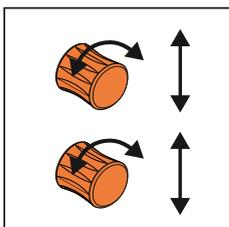
09-8180, Lamelle 25 mm

Bedienung / Funktion	Montage	Anlagengrößen			
		Min. Breite	Max. Breite	Max. Höhe	Max. Fläche
Behang frei verschiebbar Lamellenwendung: Drehgriff aus Aluminium, Drehgriffbedienung oben und unten.	Glasleisten- montage	ab 31 cm	bis 180 cm	250 cm	ca. 2,0 m ²

Pakethöhen

Anlagenhöhe bis (cm)	50	100	150	200	250
Pakethöhe 16 mm Lamellen ca. bis (cm)	5,5	6,5	8,0	9,5	11,0
Pakethöhe 25 mm Lamellen ca. bis (cm)	5,5	6,5	7,5	8,5	9,5

Technische Daten siehe Technikteil S. 123

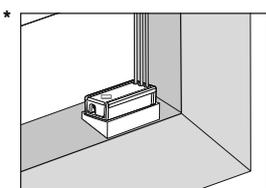

Bestellangaben

Modell
Technikfarbe
Lamellenfarbe (Color-Nr.)
Breite (Fertigmaß)
Höhe (Fertigmaß)
Zusatzausstattung
Montage: Winkel-, Klemm-,
Glasleistenträger, Klebe-Set,
Fensterclip
RAL-Beschichtung gegen
Aufpreis, Kunststoffteile in
Technikfarbe

Technikfarbe

100 silberfarbig eloxiert
171 weiß pulverbeschichtet
257 schwarz eloxiert
372 bronze eloxiert
650 anthrazit pulverbeschichtet

MHZ Klebe-Sets: passend zu
Technikfarben 100, 171, 372, 650.
Standard bei 257: weißes Klebe-
Set, RAL-Beschichtung gegen
Aufpreis, Kunststoffteile in
Technikfarbe.

Hinweis

Modelle sind für Feuchträume
geeignet (DIN EN13120,
Anhang A.2b).

Bis 90 cm Breite 1 Drehgriff pro
Schiene; ab 90,1 cm 2 Drehgriffe
pro Schiene. Drehgriff links und
rechts bedienbar.

Perforierte Lamellen nicht lieferbar.

Spannschnurverlängerung
symmetrisch/ asymmetrisch
lieferbar. (s. S. 15)

***Ausgleichskeile entsprechend
Glasleistenschräge für korrekte
Funktion der Anlage unbe-
dingt mitbestellen (s.S. 110,
116).**

**Angaben zur Ermittlung der
Anlagenhöhe und -breite
beachten
(Messen+Bestellen, S. 139).**

Bedienstab nicht möglich.

**Bedienkraft bei den Modellen
09-8080 und 09-8180 mit
Bedienung oben und unten
technisch bedingt höher als
bei den Modellen 09-8081
und 09-8181 mit Bedienung
nur oben.**

Modelle 09-8080, 09-8180

Höhe cm	bis Breite 60 cm						Breite 70 cm						Klebe-Sets	
	25 mm			16 mm			25 mm			16 mm			mit Seitenführung*	ohne Seitenführung*
	PG 1	PG 2	PG 3	PG 1	PG 2	PG 3	PG 1	PG 2	PG 3	PG 1	PG 2	PG 3		
bis 80	229	245	259	255	273	291	241	258	274	267	286	305	45	37
90	238	255	270	264	283	301	248	266	283	276	296	316	46	37
100	245	261	278	273	293	312	255	273	291	284	305	325	48	37
110	251	269	286	280	301	321	263	282	300	293	315	336	51	41
120	258	276	294	289	311	332	269	288	307	301	323	345	54	44
130	266	285	304	297	320	341	278	298	319	310	333	357	58	46
140	273	293	312	305	329	351	286	307	328	320	344	368	61	50
150	279	300	320	316	341	364	293	315	336	328	353	378	62	52
160	287	308	330	324	349	373	300	322	344	336	362	388	65	55
170	294	316	338	332	358	384	306	330	352	344	371	398	69	59
180	301	323	345	341	368	394	315	340	363	354	382	410	72	61
190	307	331	353	351	379	406	322	347	371	363	392	420	76	64
200	315	340	363	360	389	417	330	356	380	371	401	431	76	68
210	322	347	371	368	397	426	338	364	390	380	410	441	79	70
220	329	354	379	377	407	437	344	371	398	390	422	453	82	73
230	336	362	388	386	417	447	352	380	407	399	432	464	86	76
240	343	370	397	396	428	460	360	389	417	408	442	474	89	79
250	350	378	405	404	436	469	367	396	425	417	452	485	90	82

Höhe cm	Breite 80 cm						Breite 90 cm						Klebe-Sets	
	25 mm			16 mm			25 mm			16 mm			mit Seitenführung*	ohne Seitenführung*
	PG 1	PG 2	PG 3	PG 1	PG 2	PG 3	PG 1	PG 2	PG 3	PG 1	PG 2	PG 3		
bis 80	250	268	285	279	300	320	259	278	296	293	315	336	45	37
90	257	275	293	288	310	331	268	287	306	301	323	345	46	37
100	266	285	304	296	319	340	277	297	317	310	333	357	48	37
110	274	294	313	304	328	350	286	307	328	319	343	367	51	41
120	282	303	323	315	340	363	293	315	336	326	352	377	54	44
130	289	311	332	323	348	372	301	323	345	335	361	387	58	46
140	297	320	341	331	357	381	310	333	357	343	370	397	61	50
150	304	328	350	340	367	392	319	343	367	353	381	408	62	52
160	314	338	361	350	378	405	326	352	377	362	391	419	65	55
170	321	345	370	359	387	415	334	360	386	370	399	428	69	59
180	329	354	379	367	396	425	342	369	395	379	409	440	72	61
190	336	362	388	376	406	435	351	379	406	389	420	452	76	64
200	344	371	398	385	416	446	360	389	417	398	431	462	76	68
210	352	380	407	394	426	457	367	396	425	-	-	-	79	70
220	361	390	418	403	435	468	375	405	434	-	-	-	82	73
230	368	397	426	412	445	479	384	415	445	-	-	-	86	76
240	375	405	434	-	-	-	392	424	455	-	-	-	89	79
250	384	415	445	-	-	-	399	432	464	-	-	-	90	82

* Seitenführung s. S. 7

 Max. Fläche von 1,6 m² bei 16 mm
 Max. Fläche von 2,0 m² bei 25 mm

Aufpreise und Zusatzausstattung

Spannschnurverlängerung bis 300 cm	p. Anlage	6,20
Mehrfarbiger Behang S. 112	p. Farbwechsel	20,80
Fensterclip	p. Anlage	17,50

Aufpreise + Zusatzausstattungen S. 109, Zubehör S. 115, Messen + Bestellen S. 139, Bestellformular S. 148

Modelle 09-8080, 09-8180

Höhe cm	Breite 100 cm						Breite 110 cm						Klebe-Sets	
	25 mm			16 mm			25 mm			16 mm			mit Seitenführung*	ohne Seitenführung*
	PG 1	PG 2	PG 3	PG 1	PG 2	PG 3	PG 1	PG 2	PG 3	PG 1	PG 2	PG 3		
bis 80	296	315	334	331	354	377	306	326	347	345	370	394	45	37
90	305	325	345	341	364	388	316	338	359	353	379	404	46	37
100	315	336	358	349	373	398	324	347	368	362	388	414	48	37
110	323	345	367	357	382	407	333	357	379	370	397	424	51	41
120	331	354	377	367	394	419	343	368	391	379	407	434	54	44
130	341	364	388	375	401	428	352	377	401	388	417	445	58	46
140	349	373	398	384	412	440	361	387	413	397	426	455	61	50
150	357	382	407	392	422	451	370	397	424	405	435	465	62	52
160	366	392	418	401	432	461	379	407	434	415	446	478	65	55
170	373	400	427	410	442	472	388	417	445	-	-	-	69	59
180	382	410	438	420	453	484	397	426	455	-	-	-	72	61
190	392	422	451	-	-	-	405	435	465	-	-	-	76	64
200	400	431	460	-	-	-	416	447	479	-	-	-	76	68
210	409	441	471	-	-	-	-	-	-	-	-	-	79	70
220	418	450	481	-	-	-	-	-	-	-	-	-	82	73
230	426	459	491	-	-	-	-	-	-	-	-	-	86	76

Höhe cm	Breite 120 cm						Breite 130 cm						Klebe-Sets	
	25 mm			16 mm			25 mm			16 mm			mit Seitenführung*	ohne Seitenführung*
	PG 1	PG 2	PG 3	PG 1	PG 2	PG 3	PG 1	PG 2	PG 3	PG 1	PG 2	PG 3		
bis 80	317	339	360	357	382	407	326	349	371	370	397	424	45	37
90	325	348	370	366	392	418	336	360	384	379	407	434	46	37
100	334	358	380	373	400	427	347	371	395	388	417	445	48	37
110	345	370	394	384	412	440	356	381	406	396	425	454	51	41
120	354	380	405	392	422	451	366	392	418	405	435	465	54	44
130	363	389	415	400	431	460	375	401	428	415	446	478	58	46
140	372	399	426	409	441	471	386	414	442	423	455	487	61	50
150	382	410	438	419	451	482	395	424	453	-	-	-	62	52
160	392	422	451	-	-	-	404	434	464	-	-	-	65	55
170	400	431	460	-	-	-	415	446	478	-	-	-	69	59
180	410	442	472	-	-	-	-	-	-	-	-	-	72	61
190	420	453	484	-	-	-	-	-	-	-	-	-	76	64

Max. Fläche von 1,6 m² bei 16 mm
Max. Fläche von 2,0 m² bei 25 mm

* Seitenführung s. S. 7

Aufpreise und Zusatzausstattung

Spannschnurverlängerung bis 300 cm	p. Anlage	6,20
Mehrfarbiger Behang S. 112	p. Farbwechsel	20,80
Fensterclip	p. Anlage	17,50

Aufpreise + Zusatzausstattungen S. 109, Zubehör S. 115, Messen + Bestellen S. 139, Bestellformular S. 148

Modelle 09-8080, 09-8180

Höhe cm	Breite 140 cm						Breite 150 cm						Klebe-Sets	
	25 mm			16 mm			25 mm			16 mm			mit Seitenführung*	ohne Seitenführung*
	PG 1	PG 2	PG 3	PG 1	PG 2	PG 3	PG 1	PG 2	PG 3	PG 1	PG 2	PG 3		
bis 80	336	360	384	382	410	438	347	371	395	396	425	454	45	37
90	347	371	395	392	422	451	357	382	407	404	434	464	46	37
100	357	382	407	400	431	460	367	394	419	415	446	478	48	37
110	367	394	419	409	441	471	378	406	433	423	455	487	51	41
120	377	405	432	418	450	481	389	418	446	431	463	496	54	44
130	388	417	445	427	460	492	398	428	457	-	-	-	58	46
140	397	426	455	-	-	-	409	441	471	-	-	-	61	50
150	406	436	466	-	-	-	420	453	484	-	-	-	62	52
160	418	450	481	-	-	-	-	-	-	-	-	-	65	55

Höhe cm	Breite 160 cm						Breite 170 cm			Breite 180 cm			Klebe-Sets	
	25 mm			16 mm			25 mm			25 mm			mit Seitenführung*	ohne Seitenführung*
	PG 1	PG 2	PG 3	PG 1	PG 2	PG 3	PG 1	PG 2	PG 3	PG 1	PG 2	PG 3		
bis 80	356	381	406	409	441	471	366	392	418	375	401	428	45	37
90	368	395	420	417	448	480	379	407	434	390	419	447	46	37
100	377	405	432	427	460	492	387	416	444	396	425	454	48	37
110	389	418	446	436	470	502	399	429	459	410	442	472	51	41
120	400	431	460	-	-	-	413	444	474	425	457	489	54	44
130	409	441	471	-	-	-	420	453	484	-	-	-	58	46

Max. Fläche von 1,6 m² bei 16 mm
Max. Fläche von 2,0 m² bei 25 mm

* Seitenführung s. S. 7

Aufpreise und Zusatzausstattung

Spannschnurverlängerung bis 300 cm	p. Anlage	6,20
Mehrfarbiger Behang S. 112	p. Farbwechsel	20,80
Fensterclip	p. Anlage	17,50

Aufpreise + Zusatzausstattungen S. 109, Zubehör S. 115, Messen + Bestellen S. 139, Bestellformular S. 148

TwinLine inkl. Aluminiumgriff



Abb. zeigt 25 mm Lamelle mit Standardgriff aus Aluminium. Bedienstab **nicht** möglich.

09-7070, Lamelle 16 mm

Bedienung / Funktion	Montage	Anlagengrößen			
		Min. Breite	Max. Breite	Max. Höhe	Max. Fläche
Behang frei verschiebbar Lamellenwendung: Drehrad im Bediengriff der Oberschiene mit Aluminiumgriff	Glasleisten- montage	ab 29 cm	bis 150 cm	250 cm	ca. 1,6 m ²

09-7170, Lamelle 25 mm

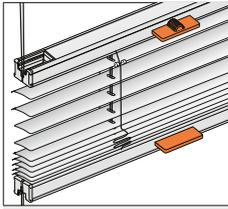
Bedienung / Funktion	Montage	Anlagengrößen			
		Min. Breite	Max. Breite	Max. Höhe	Max. Fläche
Behang frei verschiebbar Lamellenwendung: Drehrad im Bediengriff der Oberschiene mit Aluminiumgriff	Glasleisten- montage	ab 29 cm	bis 150 cm	250 cm	ca. 2,0 m ²

Pakethöhen

Anlagenhöhe bis (cm)	50	100	150	200	250
Pakethöhe 16 mm Lamellen ca. bis (cm)	5,5	6,5	8,0	9,5	11,0
Pakethöhe 25 mm Lamellen ca. bis (cm)	5,5	6,5	7,5	8,5	9,5

Technische Daten siehe Technikteil S. 124

Bestellangaben	Technikfarbe	Hinweis	
Modell	100 silberfarbig eloxiert	Modelle sind für Feuchträume geeignet (DIN EN13120, Anhang A.2b).	Montageschablone S. 116.
Technikfarbe	171 weiß pulverbeschichtet		
Lamellenfarbe (Color-Nr.)	257 schwarz eloxiert	Modell 09-7070, 09-7170: Bis 90 cm Breite 1 Bediengriff pro Schiene; ab 90,1 cm 2 Bediengriffe pro Schiene. Drehrad links und rechts bedienbar.	Spannschnurverlängerung symmetrisch/asymmetrisch lieferbar. (s. S. 19)
Breite (Fertigmaß)	372 bronze eloxiert		
Höhe (Fertigmaß)	650 anthrazit	Ausgleichskeile entsprechend Glasleistenschräge für korrekte Funktion der Anlage unbedingt mitbestellen (s. S. 110, 116).	
Sonderausstattung	pulverbeschichtet		
Montage: Winkel-, Klemm-, Glasleistenträger, Fenster-Clip, Klebe-Set, Klebe-Set mit Seitenführung für Bedienschiene	MHZ Klebe-Sets: passend zu Technikfarben 100, 171, 372, 650. Standard bei 257: weißes Klebe-Set, RAL-Beschichtung gegen Aufpreis, Kunststoffteile in Technikfarbe.	Perforierte Lamellen nicht lieferbar.	
RAL-Beschichtung gegen Aufpreis, Kunststoffteile in Technikfarbe			

Aufpreise + Zusatzausstattungen S. 109, Zubehör S. 115, Messen + Bestellen S. 139, Bestellformular S. 148

Modelle 09-7070, 09-7170

Höhe cm	bis Breite 60 cm						Breite 70 cm						Klebe-Sets	
	25 mm			16 mm			25 mm			16 mm			mit Seitenführung*	ohne Seitenführung*
	PG 1	PG 2	PG 3	PG 1	PG 2	PG 3	PG 1	PG 2	PG 3	PG 1	PG 2	PG 3		
bis 80	177	193	208	203	221	239	190	207	222	216	235	254	45	37
90	186	203	219	212	231	249	196	214	231	224	245	265	46	37
100	193	210	227	221	241	260	203	221	239	232	254	274	48	37
110	200	218	235	229	249	269	211	230	248	241	264	285	51	41
120	207	224	242	238	259	280	218	237	256	249	272	294	54	44
130	214	233	252	246	268	289	227	247	267	258	282	305	58	46
140	221	241	260	254	277	300	235	256	276	268	293	316	61	50
150	228	248	268	265	289	313	241	264	285	276	302	326	62	52
160	236	257	278	273	297	322	248	270	293	285	311	336	65	55
170	242	265	286	280	306	332	255	278	301	293	320	347	69	59
180	249	272	294	289	316	342	264	288	312	303	331	359	72	61
190	256	279	302	300	328	354	270	295	320	312	341	369	76	64
200	264	288	312	308	338	366	278	304	329	320	350	379	76	68
210	270	295	320	316	345	375	286	313	339	329	359	389	79	70
220	277	303	328	325	356	386	293	320	347	339	370	401	82	73
230	285	311	336	334	366	396	301	329	356	348	380	413	86	76
240	292	319	345	344	377	408	308	338	366	357	390	423	89	79
250	298	326	353	352	385	417	315	344	373	366	400	434	90	82

Höhe cm	Breite 80 cm						Breite 90 cm						Klebe-Sets	
	25 mm			16 mm			25 mm			16 mm			mit Seitenführung*	ohne Seitenführung*
	PG 1	PG 2	PG 3	PG 1	PG 2	PG 3	PG 1	PG 2	PG 3	PG 1	PG 2	PG 3		
bis 80	199	217	233	228	248	268	208	227	245	241	264	285	45	37
90	205	223	241	237	258	279	217	236	255	249	272	294	46	37
100	214	233	252	245	267	288	226	246	266	258	282	305	48	37
110	222	242	261	252	276	298	235	256	276	267	292	315	51	41
120	230	251	272	264	288	312	241	264	285	275	301	325	54	44
130	238	259	280	272	296	321	249	272	294	284	310	335	58	46
140	246	268	289	279	305	330	258	282	305	292	319	345	61	50
150	252	276	298	288	315	341	267	292	315	302	330	357	62	52
160	263	286	310	298	326	353	275	301	325	311	340	368	65	55
170	269	294	319	307	335	363	283	308	334	319	348	377	69	59
180	277	303	328	315	344	373	291	317	343	328	358	388	72	61
190	285	311	336	324	354	384	300	328	354	338	369	400	76	64
200	293	320	347	333	364	395	308	338	366	347	379	410	76	68
210	301	329	356	342	375	406	315	344	373	-	-	-	79	70
220	310	339	367	351	384	416	323	353	382	-	-	-	82	73
230	316	345	375	360	394	427	332	363	394	-	-	-	86	76
240	323	353	382	-	-	-	341	372	404	-	-	-	89	79
250	332	363	394	-	-	-	348	380	413	-	-	-	90	82

* Seitenführung s. S. 7

Max. Fläche von 1,6 m² bei 16 mm
 Max. Fläche von 2,0 m² bei 25 mm

Aufpreise und Zusatzausstattung

Spannschnurverlängerung bis 300 cm	p. Anlage	6,20
Mehrfarbiger Behang S. 112	p. Farbwechsel	20,80
Fensterclip	p. Anlage	17,50

Aufpreise + Zusatzausstattungen S. 109, Zubehör S. 115, Messen + Bestellen S. 139, Bestellformular S. 148

Modelle 09-7070, 09-7170

Höhe cm	Breite 100 cm						Breite 110 cm						Klebe-Sets	
	25 mm			16 mm			25 mm			16 mm			mit Seitenführung*	ohne Seitenführung*
	PG 1	PG 2	PG 3	PG 1	PG 2	PG 3	PG 1	PG 2	PG 3	PG 1	PG 2	PG 3		
bis 80	245	264	283	279	303	325	255	275	295	294	319	342	45	37
90	254	274	294	289	313	336	265	286	307	302	328	352	46	37
100	264	285	306	297	322	347	273	295	316	311	336	362	48	37
110	272	294	315	305	331	356	282	305	328	319	345	372	51	41
120	279	303	325	315	342	368	292	316	340	328	356	382	54	44
130	289	313	336	323	350	377	301	325	350	336	366	394	58	46
140	297	322	347	332	360	388	310	335	361	345	375	404	61	50
150	305	331	356	341	370	399	319	345	372	353	384	414	62	52
160	314	341	367	350	380	409	328	356	382	363	395	426	65	55
170	322	349	376	359	390	420	336	366	394	-	-	-	69	59
180	331	359	387	369	401	433	345	375	404	-	-	-	72	61
190	341	370	399	-	-	-	353	384	414	-	-	-	76	64
200	349	379	408	-	-	-	364	396	427	-	-	-	76	68
210	358	389	419	-	-	-	-	-	-	-	-	-	79	70
220	367	398	429	-	-	-	-	-	-	-	-	-	82	73
230	375	407	440	-	-	-	-	-	-	-	-	-	86	76

Höhe cm	Breite 120 cm						Breite 130 cm						Klebe-Sets	
	25 mm			16 mm			25 mm			16 mm			mit Seitenführung*	ohne Seitenführung*
	PG 1	PG 2	PG 3	PG 1	PG 2	PG 3	PG 1	PG 2	PG 3	PG 1	PG 2	PG 3		
bis 80	266	287	308	305	331	356	275	297	320	319	345	372	45	37
90	274	296	319	314	341	367	285	308	332	328	356	382	46	37
100	283	306	329	322	349	376	295	320	343	336	366	394	48	37
110	294	319	342	332	360	388	304	330	354	344	373	403	51	41
120	303	329	353	341	370	399	314	341	367	353	384	414	54	44
130	312	338	363	349	379	408	323	350	377	363	395	426	58	46
140	321	348	375	358	389	419	334	362	390	371	404	435	61	50
150	331	359	387	368	399	431	343	372	401	-	-	-	62	52
160	341	370	399	-	-	-	352	382	413	-	-	-	65	55
170	349	379	408	-	-	-	363	395	426	-	-	-	69	59
180	359	390	420	-	-	-	-	-	-	-	-	-	72	61
190	369	401	433	-	-	-	-	-	-	-	-	-	76	64

Max. Fläche von 1,6 m² bei 16 mm
Max. Fläche von 2,0 m² bei 25 mm

* Seitenführung s. S. 7

Aufpreise und Zusatzausstattung

Spannschnurverlängerung bis 300 cm	p. Anlage	6,20
Mehrfarbiger Behang S. 112	p. Farbwechsel	20,80
Fensterclip	p. Anlage	17,50

Aufpreise + Zusatzausstattungen S. 109, Zubehör S. 115, Messen + Bestellen S. 139, Bestellformular S. 148

Modelle 09-7070, 09-7170

Höhe cm	Breite 140 cm						Breite 150 cm						Klebe-Sets	
	25 mm			16 mm			25 mm			16 mm			mit Seitenführung*	ohne Seitenführung*
	PG 1	PG 2	PG 3	PG 1	PG 2	PG 3	PG 1	PG 2	PG 3	PG 1	PG 2	PG 3		
bis 80	285	308	332	331	359	387	295	320	343	344	373	403	45	37
90	295	320	343	341	370	399	305	331	356	352	382	413	46	37
100	305	331	356	349	379	408	315	342	368	363	395	426	48	37
110	315	342	368	358	389	419	326	354	381	371	404	435	51	41
120	325	353	380	367	398	429	338	367	395	379	412	444	54	44
130	336	366	394	376	408	441	347	377	406	-	-	-	58	46
140	345	375	404	-	-	-	358	389	419	-	-	-	61	50
150	354	385	415	-	-	-	369	401	433	-	-	-	62	52
160	367	398	429	-	-	-	-	-	-	-	-	-	65	55

Max. Fläche von 1,6 m² bei 16 mm
Max. Fläche von 2,0 m² bei 25 mm

* Seitenführung s. S. 7

Aufpreise und Zusatzausstattung

Spannschnurverlängerung bis 300 cm	p. Anlage	6,20
Mehrfarbiger Behang S. 112	p. Farbwechsel	20,80
Fensterclip	p. Anlage	17,50

Aufpreise + Zusatzausstattungen S. 109, Zubehör S. 115, Messen + Bestellen S. 139, Bestellformular S. 148

TwinLine



Abb. zeigt 25 mm Lamelle mit Standardgriff aus Kunststoff. Bedienstab **nicht** möglich.



Abb. zeigt 25 mm Lamelle mit Standardgriff aus Kunststoff. Bedienstab **nicht** möglich.

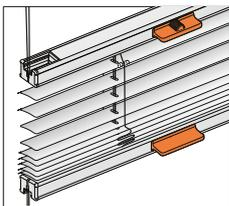

Abb. zeigt 25 mm Lamelle mit Standardgriff aus Kunststoff. Bedienstab bis Anlagenbreite 90 cm. Für schwer erreichbare Anlagen geeignet.

09-7080, Lamelle 16 mm

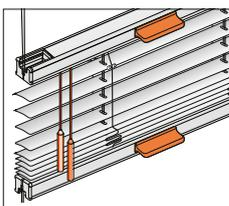
Bedienung / Funktion	Montage	Anlagengrößen			
		Min. Breite	Max. Breite	Max. Höhe	Max. Fläche
Behang frei verschiebbar Lamellenwendung: Drehrad im Bediengriff der Oberschiene	Glasleisten- montage	ab 29 cm	bis 150 cm	250 cm	ca. 1,6 m ²

09-7180, Lamelle 25 mm

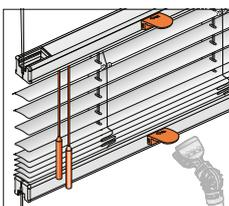
Bedienung / Funktion	Montage	Anlagengrößen			
		Min. Breite	Max. Breite	Max. Höhe	Max. Fläche
Behang frei verschiebbar Lamellenwendung: Drehrad im Bediengriff der Oberschiene	Glasleisten- montage	ab 29 cm	bis 150 cm	250 cm	ca. 2,0 m ²

09-7081, Lamelle 16 mm (s. Aufpreis)

Bedienung / Funktion	Montage	Anlagengrößen			
		Min. Breite	Max. Breite	Max. Höhe	Max. Fläche
Behang frei verschiebbar Lamellenwendung: Wendeschnur an Ober- schiene	Glasleisten- montage	ab 33,6 cm	bis 150 cm	250 cm	ca. 1,6 m ²

09-7181, Lamelle 25 mm (s. Aufpreis)

Bedienung / Funktion	Montage	Anlagengrößen			
		Min. Breite	Max. Breite	Max. Höhe	Max. Fläche
Behang frei verschiebbar Lamellenwendung: Wendeschnur an der Oberschiene	Glasleisten- montage	ab 33,6 cm	bis 150 cm	250 cm	ca. 2,0 m ²

09-7082, Lamelle 16 mm (s. Aufpreis)

Bedienung / Funktion	Montage	Anlagengrößen			
		Min. Breite	Max. Breite	Max. Höhe	Max. Fläche
Behang frei verschiebbar Lamellenwendung: Wendeschnur an der Oberschiene	Glasleisten- montage	ab 33,6 cm	bis 150 cm	250 cm	ca. 1,6 m ²

09-7182, Lamelle 25 mm (s. Aufpreis)

Bedienung / Funktion	Montage	Anlagengrößen			
		Min. Breite	Max. Breite	Max. Höhe	Max. Fläche
Behang frei verschiebbar Lamellenwendung: Wendeschnur an der Oberschiene	Glasleisten- montage	ab 33,6 cm	bis 150 cm	250 cm	ca. 2,0 m ²

Pakethöhen

Anlagenhöhe bis (cm)	50	100	150	200	250
Pakethöhe 16 mm Lamellen ca. bis (cm)	5,5	6,5	8,0	9,5	11,0
Pakethöhe 25 mm Lamellen ca. bis (cm)	5,5	6,5	7,5	8,5	9,5

Technische Daten siehe Technikteil S. 125-127

Bestellangaben	Technikfarbe	Hinweis	
Modell	100 silberfarbig eloxiert	Modelle sind für Feuchträume geeignet (DIN EN13120, Anhang A.2b).	Montageschablone S. 116.
Technikfarbe	171 weiß pulverbeschichtet		
Lamellenfarbe (Color-Nr.)	257 schwarz eloxiert	Modell 09-7080, 09-7180: Bis 90 cm Breite 1 Bediengriff pro Schiene; ab 90,1 cm 2 Bediengriffe pro Schiene. Drehrad links und rechts bedienbar.	Spannschnurverlängerung symmetrisch/asymmetrisch lieferbar. (s. S. 23)
Breite (Fertigmaß)	372 bronze eloxiert		
Höhe (Fertigmaß)	650 anthrazit pulverbeschichtet	Perforierte Lamellen nicht lieferbar.	Ausgleichskeile entsprechend Glasleistenschräge für korrekte Funktion der Anlage unbedingt mitbestellen (s. S. 110, 116).
Bedienseite Wendeschnur (links/rechts)			
Bedienlänge Wendeschnur (Standard- und Sonderbedienlängen siehe Bestellformular)	MHZ Klebe-Sets: passend zu Technikfarben 100, 171, 372, 650. Standard bei 257: weißes Klebe-Set, RAL-Beschichtung gegen Aufpreis, Kunststoffteile in Technikfarbe.		
Sonderausstattung			
Montage: Winkel-, Klemm-, Glasleisten-träger, Fenster-Clip, Klebe-Set			
RAL-Beschichtung gegen Aufpreis, Kunststoffteile in Technikfarbe			

Aufpreise + Zusatzausstattungen S. 109, Zubehör S. 115, Messen + Bestellen S. 139, Bestellformular S. 148

Modelle 09-7080, 09-7180, 09-7081**, 09-7181**, 09-7082**, 09-7182**

Höhe cm	bis Breite 60 cm						Breite 70 cm						Klebe-Sets	
	25 mm			16 mm			25 mm			16 mm			mit Seitenführung*	ohne Seitenführung*
	PG 1	PG 2	PG 3	PG 1	PG 2	PG 3	PG 1	PG 2	PG 3	PG 1	PG 2	PG 3		
bis 80	151	166	181	176	194	212	163	180	195	189	208	227	45	37
90	160	176	192	185	204	222	170	188	204	198	218	238	46	37
100	166	183	200	194	214	233	176	194	212	205	227	247	48	37
110	173	191	208	202	222	242	184	203	221	214	237	258	51	41
120	180	198	216	211	232	254	191	210	229	222	245	267	54	44
130	188	207	226	219	241	263	200	220	240	231	255	278	58	46
140	194	214	233	227	250	273	208	229	249	241	266	289	61	50
150	201	221	241	238	263	286	214	237	258	249	275	300	62	52
160	209	230	251	246	270	295	221	244	266	258	284	310	65	55
170	216	238	259	254	279	305	228	251	274	266	293	320	69	59
180	222	245	267	263	289	315	237	261	285	276	304	332	72	61
190	229	252	275	273	301	328	244	268	293	285	314	342	76	64
200	237	261	285	282	311	339	251	277	302	293	323	352	76	68
210	244	268	293	289	319	348	259	286	312	302	332	362	79	70
220	250	276	301	298	329	359	266	293	320	312	343	375	82	73
230	258	284	310	307	339	369	274	302	329	321	353	386	86	76
240	265	292	319	317	350	381	282	311	339	330	363	396	89	79
250	272	300	326	325	358	390	288	317	347	339	373	407	90	82

Höhe cm	Breite 80 cm						Breite 90 cm						Klebe-Sets	
	25 mm			16 mm			25 mm			16 mm			mit Seitenführung*	ohne Seitenführung*
	PG 1	PG 2	PG 3	PG 1	PG 2	PG 3	PG 1	PG 2	PG 3	PG 1	PG 2	PG 3		
bis 80	172	190	207	201	221	241	181	200	218	214	237	258	45	37
90	179	196	214	210	231	252	190	209	228	222	245	267	46	37
100	188	207	226	218	240	261	199	219	239	231	255	278	48	37
110	195	216	235	226	249	272	208	229	249	240	265	288	51	41
120	203	224	245	237	261	285	214	237	258	248	274	298	54	44
130	211	232	254	245	269	294	222	245	267	257	283	308	58	46
140	219	241	263	252	278	303	231	255	278	265	292	319	61	50
150	226	249	272	261	288	314	240	265	288	275	303	330	62	52
160	236	259	283	272	300	326	248	274	298	284	313	341	65	55
170	242	267	292	280	308	336	256	282	307	292	321	350	69	59
180	250	276	301	288	317	347	264	291	316	301	331	361	72	61
190	258	284	310	297	328	357	273	301	328	311	342	373	76	64
200	266	293	320	306	338	368	282	311	339	320	352	384	76	68
210	274	302	329	315	348	379	288	317	347	-	-	-	79	70
220	283	312	340	324	357	389	296	326	356	-	-	-	82	73
230	289	319	348	333	367	400	305	336	367	-	-	-	86	76
240	296	326	356	-	-	-	314	345	377	-	-	-	89	79
250	305	336	367	-	-	-	321	353	386	-	-	-	90	82

* Seitenführung s. S. 7

Aufpreise und Zusatzausstattung

Aluminiumgriff S. 110	ab	22,70
Bedienstab S. 116	ab	51,60
Spannschnurverlängerung bis 300 cm	p. Anlage	6,20
Mehrfarbiger Behang S. 112	p. Farbwechsel	20,80
** Wendeschnurbedienung	p. Anlage	17,70

Aufpreise + Zusatzausstattungen S. 109, Zubehör S. 115, Messen + Bestellen S. 139, Bestellformular S. 148

Modelle 09-7080, 09-7180, 09-7081**, 09-7181**, 09-7082**, 09-7182**

Höhe cm	Breite 100 cm						Breite 110 cm						Klebe-Sets	
	25 mm			16 mm			25 mm			16 mm			mit Seitenführung*	ohne Seitenführung*
	PG 1	PG 2	PG 3	PG 1	PG 2	PG 3	PG 1	PG 2	PG 3	PG 1	PG 2	PG 3		
bis 80	191	210	229	226	249	272	201	221	241	240	265	288	45	37
90	200	220	240	236	259	283	211	232	254	248	274	298	46	37
100	210	231	252	244	268	293	219	241	263	257	283	308	48	37
110	218	240	261	251	277	302	228	251	274	265	292	319	51	41
120	226	249	272	261	288	314	238	263	286	274	302	329	54	44
130	236	259	283	269	296	323	247	272	296	283	312	340	58	46
140	244	268	293	278	306	334	256	282	307	292	321	350	61	50
150	251	277	302	287	316	345	265	292	319	300	330	360	62	52
160	260	287	313	296	326	356	274	302	329	310	341	372	65	55
170	268	295	322	305	336	367	283	312	340	-	-	-	69	59
180	277	305	333	315	348	379	292	321	350	-	-	-	72	61
190	287	316	345	-	-	-	300	330	360	-	-	-	76	64
200	295	325	354	-	-	-	311	342	373	-	-	-	76	68
210	304	335	366	-	-	-	-	-	-	-	-	-	79	70
220	313	344	376	-	-	-	-	-	-	-	-	-	82	73
230	321	353	386	-	-	-	-	-	-	-	-	-	86	76

Höhe cm	Breite 120 cm						Breite 130 cm						Klebe-Sets	
	25 mm			16 mm			25 mm			16 mm			mit Seitenführung*	ohne Seitenführung*
	PG 1	PG 2	PG 3	PG 1	PG 2	PG 3	PG 1	PG 2	PG 3	PG 1	PG 2	PG 3		
bis 80	212	233	255	251	277	302	221	244	266	265	292	319	45	37
90	220	242	265	260	287	313	231	255	278	274	302	329	46	37
100	229	252	275	268	295	322	241	266	289	283	312	340	48	37
110	240	265	288	278	306	334	250	276	301	291	320	349	51	41
120	249	275	300	287	316	345	260	287	313	300	330	360	54	44
130	258	284	310	295	325	354	269	296	323	310	341	372	58	46
140	267	294	321	304	335	366	280	308	336	317	350	381	61	50
150	277	305	333	314	345	377	289	319	348	-	-	-	62	52
160	287	316	345	-	-	-	298	329	359	-	-	-	65	55
170	295	325	354	-	-	-	310	341	372	-	-	-	69	59
180	305	336	367	-	-	-	-	-	-	-	-	-	72	61
190	315	348	379	-	-	-	-	-	-	-	-	-	76	64

* Seitenführung s. S. 7

Aufpreise und Zusatzausstattung

Aluminiumgriff S. 110	ab	22,70
Bedienstab S. 116	ab	51,60
Spannschnurverlängerung bis 300 cm	p. Anlage	6,20
Mehrfarbiger Behang S. 112	p. Farbwechsel	20,80
** Wendeschnurbedienung	p. Anlage	17,70

Aufpreise + Zusatzausstattungen S. 109, Zubehör S. 115, Messen + Bestellen S. 139, Bestellformular S. 148

Modelle 09-7080, 09-7180, 09-7081**, 09-7181**, 09-7082**, 09-7182**

Höhe cm	Breite 140 cm						Breite 150 cm						Klebe-Sets	
	25 mm			16 mm			25 mm			16 mm			mit Seitenführung*	ohne Seitenführung*
	PG 1	PG 2	PG 3	PG 1	PG 2	PG 3	PG 1	PG 2	PG 3	PG 1	PG 2	PG 3		
bis 80	231	255	278	277	305	333	241	266	289	291	320	349	45	37
90	241	266	289	287	316	345	251	277	302	298	329	359	46	37
100	251	277	302	295	325	354	261	288	314	310	341	372	48	37
110	261	288	314	304	335	366	273	301	328	317	350	381	51	41
120	272	300	326	313	344	376	284	313	341	325	358	390	54	44
130	283	312	340	322	354	387	293	323	352	-	-	-	58	46
140	292	321	350	-	-	-	304	335	366	-	-	-	61	50
150	301	331	361	-	-	-	315	348	379	-	-	-	62	52
160	313	344	376	-	-	-	-	-	-	-	-	-	65	55

* Seitenführung s. S. 7

Aufpreise und Zusatzausstattung

Aluminiumgriff S. 110	ab	22,70
Bedienstab S. 116	ab	51,60
Spannschnurverlängerung bis 300 cm	p. Anlage	6,20
Mehrfarbiger Behang S. 112	p. Farbwechsel	20,80
** Wendeschnurbedienung	p. Anlage	17,70

Aufpreise + Zusatzausstattungen S. 109, Zubehör S. 115, Messen + Bestellen S. 139, Bestellformular S. 148

Kettenbedienung

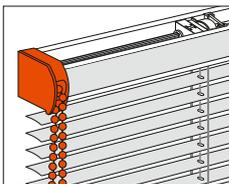

09-1067, Lamelle 16 mm

Bedienung / Funktion	Montage	Anlagengrößen					
		Min. Breite**	Max. Breite	Max. Höhe	Max. Fläche		
Kettenbedienung	Decke Wand	ab	54 cm	bis	270 cm	360 cm	8 m ²

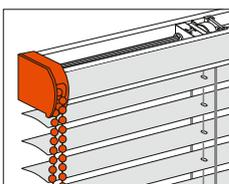

09-1167, Lamelle 25 mm

Bedienung / Funktion	Montage	Anlagengrößen					
		Min. Breite**	Max. Breite	Max. Höhe	Max. Fläche		
Kettenbedienung	Decke Wand	ab	54 cm	bis	390 cm	360 cm	8 m ²

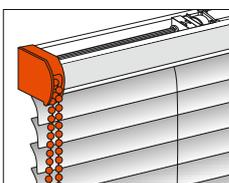

09-4467*, Lamelle 25 mm mit nicht sichtbarer Lamellenstanzung (s. Aufpreis)

Bedienung / Funktion	Montage	Anlagengrößen					
		Min. Breite**	Max. Breite	Max. Höhe	Max. Fläche		
Kettenbedienung	Decke Wand	ab	54 cm	bis	390 cm	360 cm	8 m ²

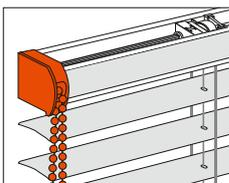

09-1267, Lamelle 35 mm

Bedienung / Funktion	Montage	Anlagengrößen					
		Min. Breite**	Max. Breite	Max. Höhe	Max. Fläche		
Kettenbedienung	Decke Wand	ab	54 cm	bis	450 cm	360 cm	8 m ²

Pakethöhen

Anlagenhöhe bis (cm)	50	100	150	200	250	300	350
Pakethöhe 16 mm Lamellen ca. bis (cm)	5,0	6,0	7,5	9,0	10,5	12,0	13,5
Pakethöhe 25 mm Lamellen ca. bis (cm)	5,0	6,0	7,0	7,5	8,5	9,5	10,5
Pakethöhe 25 mm Lamellen ca. bis (cm) mit nicht sichtbarer Lamellenstanzung	6,0	8,0	10,0	11,0	12,0	13,0	14,0
Pakethöhe 35 mm Lamellen ca. bis (cm)	5,0	6,0	7,5	8,5	9,5	10,5	11,5

Technische Daten siehe Technikteil S. 128

Bestellangaben

Modell
 Technikfarbe
 Lamellenfarbe (Color-Nr.)
 Breite (Fertigmaß)
 Höhe (Fertigmaß)
 Montage (Decke/Wand)
 Bedienseite (links/rechts)
 Bedienlänge S. 128, 137
 Sonderausstattung
 RAL-Beschichtung gegen Aufpreis,
 Kunststoffteile in Technikfarbe

Technikfarbe

100 silberfarbig eloxiert
 171 weiß pulverbeschichtet
 257 schwarz eloxiert
 650 anthrazit pulverbeschichtet

Hinweis

* Weitere Informationen zu nicht sichtbarer Lamellenstanzung s. S. 113.
 Modell **09-4467** wird grundsätzlich mit Planetengetriebe 3:1 geliefert.
 ** Kleinere Breiten auf Anfrage möglich

Modelle sind für Feuchträume geeignet (DIN EN13120, Anhang A.2b).

Modelle 09-1067, 09-1167, 09-4467*, 09-1267

 Ketten-
bedie-
nung

Höhe cm	bis Breite 60 cm						Breite 70 cm						Breite 80 cm					
	25 und 35 mm			16 mm			25 und 35 mm			16 mm			25 und 35 mm			16 mm		
	PG 1	PG 2	PG 3	PG 1	PG 2	PG 3	PG 1	PG 2	PG 3	PG 1	PG 2	PG 3	PG 1	PG 2	PG 3	PG 1	PG 2	PG 3
bis 80	136	151	164	161	177	193	145	160	174	170	188	204	154	170	185	180	198	216
90	142	156	171	167	184	201	151	166	181	177	195	213	162	179	194	189	208	227
100	147	163	177	174	192	209	160	176	192	186	205	224	168	185	202	198	218	238
110	154	170	185	181	200	218	165	182	199	194	214	233	175	193	211	205	227	247
120	162	179	194	189	208	227	172	190	207	202	222	242	183	202	220	216	238	259
130	167	184	201	198	218	238	177	195	213	211	232	254	190	209	228	223	246	268
140	173	191	208	204	226	246	185	204	222	219	241	263	198	218	238	233	257	280
150	179	196	214	212	233	255	192	212	231	226	249	272	204	226	246	242	267	292
160	186	205	224	219	241	263	200	220	240	236	259	283	213	235	256	250	276	301
170	192	212	231	227	250	273	205	227	247	244	268	293	220	242	265	260	287	313
180	200	220	240	236	259	283	213	235	256	251	277	302	227	250	273	268	295	322
190	205	227	247	242	267	292	220	242	265	260	287	313	236	259	283	277	305	333
200	213	235	256	250	276	301	227	250	273	268	295	322	244	268	293	287	316	345
210	219	241	263	258	284	310	236	259	283	277	305	333	250	276	301	295	325	354
220	226	249	272	265	292	319	242	267	292	286	315	343	259	286	312	305	336	367
230	235	258	282	274	302	329	250	276	301	293	323	352	267	294	321	314	345	377
240	240	265	288	282	311	339	258	284	310	301	331	361	275	303	330	323	356	388
250	247	272	296	289	319	348	265	292	319	311	342	373	284	313	341	332	366	399
260	254	279	305	296	326	356	273	301	328	319	351	382	292	321	350	341	376	409
270	261	288	314	304	335	366	282	311	339	326	360	392	300	330	360	351	387	422
280	268	295	322	313	344	376	288	317	347	336	370	404	307	339	369	360	397	433
290	276	304	332	320	352	384	296	326	356	344	379	414	316	349	380	369	406	443
300	284	313	341	329	362	395	304	335	366	354	390	426	324	357	389	378	416	454
310	291	320	349	335	369	403	313	344	376	362	399	435	333	367	400	388	427	466
320	297	328	357	343	378	413	320	352	384	370	407	444	342	377	410	397	437	476
330	305	336	367	353	389	424	329	362	395	379	417	455	351	387	422	407	448	489
340	314	345	377	360	397	433	336	370	404	388	427	466	360	397	433	415	456	498
350	321	353	386	368	405	442	344	379	414	396	436	475	368	405	442	426	469	511
360	329	362	395	375	413	450	354	390	426	406	447	488	378	416	454	435	479	522

In diesen Größen werden Planetengetriebe 3:1 geliefert.
 Modell **09-4467** wird grundsätzlich mit Planetengetriebe 3:1 ausgeliefert.

Max. Fläche von 8 m² beachten!

Aufpreise und Zusatzausstattung

* Nicht sichtbare Lamellenstanzung für 09-4467	p. Anlage	10 %	Pendelsicherung	p. Anlage	30,40
Mehrfarbiger Behang S. 112	p. Farbwechsel	20,80	Metallkette	p. Anlage	23,80

Aufpreise + Zusatzausstattungen S. 109, Zubehör S. 115, Messen + Bestellen S. 139, Bestellformular S. 148

Modelle 09-1067, 09-1167, 09-4467*, 09-1267

Höhe cm	Breite 90 cm						Breite 100 cm						Breite 110 cm					
	25 und 35 mm			16 mm			25 und 35 mm			16 mm			25 und 35 mm			16 mm		
	PG 1	PG 2	PG 3	PG 1	PG 2	PG 3	PG 1	PG 2	PG 3	PG 1	PG 2	PG 3	PG 1	PG 2	PG 3	PG 1	PG 2	PG 3
bis 80	164	181	198	190	209	228	173	191	208	201	221	241	181	200	218	211	232	254
90	171	189	205	200	220	240	180	198	216	211	232	254	190	209	228	221	244	266
100	179	196	214	210	231	252	189	208	227	220	242	265	200	220	240	233	257	280
110	186	205	224	219	241	263	198	218	238	231	255	278	209	230	251	244	268	293
120	194	214	233	227	250	273	205	227	247	241	266	289	217	239	260	254	279	305
130	202	222	242	238	263	286	213	235	256	251	277	302	224	247	269	265	292	319
140	210	231	252	247	272	296	221	244	266	261	288	314	235	258	282	276	304	332
150	218	240	261	257	283	308	229	252	275	273	301	328	244	268	293	287	316	345
160	224	247	269	266	293	320	239	264	287	283	312	340	251	277	302	297	328	357
170	235	258	282	276	304	332	248	274	298	293	323	352	261	288	314	310	341	372
180	242	267	292	286	315	343	257	283	308	302	332	362	269	296	323	320	352	384
190	250	276	301	295	325	354	265	292	319	314	345	377	280	308	336	331	364	397
200	259	286	312	305	336	367	274	302	329	323	356	388	289	319	348	341	376	409
210	266	293	320	315	348	379	284	313	341	334	368	401	298	329	359	354	390	426
220	275	303	330	324	357	389	292	321	350	343	378	413	310	341	372	364	401	437
230	284	313	341	334	368	401	300	330	360	356	391	427	317	350	381	375	413	450
240	293	323	352	343	378	413	311	342	373	366	403	440	326	360	392	387	426	464
250	301	331	361	354	390	426	320	352	384	375	413	450	336	370	404	397	437	476
260	311	342	373	363	400	436	329	362	395	387	426	464	347	381	416	409	451	491
270	319	351	382	373	412	448	338	372	406	397	437	476	358	394	429	419	462	503
280	329	362	395	384	423	461	347	381	416	407	448	489	367	404	441	432	475	518
290	336	370	404	394	434	473	358	394	429	417	460	501	377	415	453	442	487	530
300	344	379	414	404	444	484	367	404	441	429	473	516	388	427	466	454	500	545
310	356	391	427	413	454	496	377	415	453	440	484	528	397	437	476	465	512	558
320	364	401	437	423	465	508	387	426	464	451	497	541	408	450	490	476	525	572
330	372	410	447	434	478	521	396	436	475	460	506	552	417	460	501	488	537	585
340	382	422	460	443	488	531	406	447	488	471	518	565	429	473	516	499	549	599
350	392	432	471	454	500	545	415	456	498	482	530	578	440	484	528	511	563	614
360	403	443	483	464	511	557	426	469	511	492	541	591	450	496	540	522	575	628

In diesen Größen werden Planetengetriebe 3:1 geliefert.
Modell **09-4467** wird grundsätzlich mit Planetengetriebe 3:1 ausgeliefert.

Max. Fläche von 8 m² beachten!

Aufpreise und Zusatzausstattung

* Nicht sichtbare Lamellenstanzung für 09-4467	p. Anlage	10 %	Pendelsicherung	p. Anlage	30,40
Mehrfarbiger Behang S. 112	p. Farbwechsel	20,80	Metallkette	p. Anlage	23,80

Aufpreise + Zusatzausstattungen S. 109, Zubehör S. 115, Messen + Bestellen S. 139, Bestellformular S. 148

Modelle 09-1067, 09-1167, 09-4467*, 09-1267

 Ketten-
bedie-
nung

Höhe cm	Breite 120 cm						Breite 130 cm						Breite 140 cm					
	25 und 35 mm			16 mm			25 und 35 mm			16 mm			25 und 35 mm			16 mm		
	PG 1	PG 2	PG 3	PG 1	PG 2	PG 3	PG 1	PG 2	PG 3	PG 1	PG 2	PG 3	PG 1	PG 2	PG 3	PG 1	PG 2	PG 3
bis 80	191	210	229	221	244	266	201	221	241	231	255	278	211	232	254	242	267	292
90	201	221	241	233	257	280	211	232	254	244	268	293	220	242	265	256	282	307
100	210	231	252	245	269	294	220	242	265	256	282	307	229	252	275	267	294	321
110	219	241	263	256	282	307	228	251	274	268	295	322	240	265	288	282	311	339
120	227	250	273	267	294	321	240	265	288	282	311	339	250	276	301	294	324	353
130	238	263	286	278	306	334	249	275	300	293	323	352	260	287	313	306	338	368
140	247	272	296	291	320	349	259	286	312	305	336	367	272	300	326	320	352	384
150	256	282	307	302	332	362	268	295	322	317	350	381	283	312	340	333	367	400
160	265	292	319	314	345	377	278	306	334	330	363	396	292	321	350	344	379	414
170	275	303	330	325	358	390	289	319	348	341	376	409	302	332	362	359	395	431
180	285	314	342	336	370	404	298	329	359	356	391	427	314	345	377	371	409	446
190	294	324	353	349	385	419	311	342	373	367	404	441	324	357	389	385	424	462
200	305	336	367	361	398	434	320	352	384	379	417	455	335	369	403	397	437	476
210	315	348	379	371	409	446	331	364	397	391	431	470	345	380	415	410	452	493
220	324	357	389	384	423	461	341	376	409	405	446	487	358	394	429	423	465	508
230	334	368	401	396	436	475	351	387	422	416	459	500	368	405	442	437	481	525
240	344	379	414	408	450	490	362	399	435	429	473	516	380	418	456	451	497	541
250	356	391	427	418	461	502	372	410	447	441	485	529	391	431	470	462	509	555
260	366	403	440	432	475	518	384	423	461	454	500	545	403	443	483	476	525	572
270	377	415	453	443	488	531	395	435	474	466	513	560	414	455	497	489	538	587
280	387	426	464	455	501	547	406	447	488	479	527	575	427	471	513	503	554	604
290	397	437	476	468	515	562	417	460	501	491	540	590	437	481	525	516	567	619
300	408	450	490	479	527	575	429	473	516	504	555	605	450	496	540	529	583	636
310	418	461	502	490	539	588	440	484	528	517	569	621	461	508	554	543	597	651
320	431	474	517	503	554	604	452	498	543	529	583	636	474	522	569	556	612	668
330	441	485	529	515	566	618	462	509	555	541	596	650	485	535	583	568	625	683
340	452	498	543	527	580	632	475	524	571	555	611	666	498	548	597	583	641	699
350	462	509	555	538	592	646	485	535	583	566	623	679	510	562	612	596	657	716
360	474	522	569	552	608	662	498	548	597	581	639	697	522	575	628	609	670	731

In diesen Größen werden Planetengetriebe 3:1 geliefert.
 Modell **09-4467** wird grundsätzlich mit Planetengetriebe 3:1 ausgeliefert.

Max. Fläche von 8 m² beachten!

Aufpreise und Zusatzausstattung

* Nicht sichtbare Lamellenstanzung für 09-4467	p. Anlage	10 %	Pendelsicherung	p. Anlage	30,40
Mehrfarbiger Behang S. 112	p. Farbwechsel	20,80	Metallkette	p. Anlage	23,80

Aufpreise + Zusatzausstattungen S. 109, Zubehör S. 115, Messen + Bestellen S. 139, Bestellformular S. 148

Modelle 09-1067, 09-1167, 09-4467*, 09-1267

Höhe cm	Breite 150 cm						Breite 160 cm						Breite 170 cm					
	25 und 35 mm			16 mm			25 und 35 mm			16 mm			25 und 35 mm			16 mm		
	PG 1	PG 2	PG 3	PG 1	PG 2	PG 3	PG 1	PG 2	PG 3	PG 1	PG 2	PG 3	PG 1	PG 2	PG 3	PG 1	PG 2	PG 3
bis 80	219	241	263	252	278	303	228	251	274	263	289	315	239	264	287	274	302	329
90	229	252	275	266	293	320	240	265	288	277	305	333	249	275	300	288	317	347
100	241	266	289	280	308	336	250	276	301	292	321	350	261	288	314	304	335	366
110	250	276	301	293	323	352	261	288	314	306	338	368	273	301	328	319	351	382
120	261	288	314	306	338	368	274	302	329	320	352	384	285	314	342	333	367	400
130	273	301	328	321	353	386	285	314	342	334	368	401	296	326	356	349	385	419
140	284	313	341	334	368	401	295	325	354	349	385	419	310	341	372	363	400	436
150	294	324	353	347	381	416	307	339	369	363	400	436	320	352	384	378	416	454
160	305	336	367	361	398	434	319	351	382	378	416	454	332	366	399	394	434	473
170	317	350	381	375	413	450	331	364	397	391	431	470	343	378	413	408	450	490
180	329	362	395	389	428	468	342	377	410	406	447	488	358	394	429	423	465	508
190	339	373	407	403	443	483	354	390	426	419	462	503	369	406	443	438	483	527
200	351	387	422	416	459	500	366	403	440	435	479	522	381	419	457	453	499	544
210	362	399	435	431	474	517	378	416	454	450	496	540	394	434	473	469	516	563
220	373	412	448	443	488	531	390	429	469	464	511	557	407	448	489	483	532	581
230	385	424	462	457	503	549	403	443	483	479	527	575	418	461	502	499	549	599
240	397	437	476	471	518	565	414	455	497	492	541	591	433	476	520	513	565	616
250	409	451	491	484	534	582	428	472	515	508	559	610	445	490	535	529	583	636
260	420	463	504	499	549	599	440	484	528	520	573	624	457	503	549	544	599	652
270	434	478	521	512	564	615	452	498	543	535	588	642	471	518	565	559	615	671
280	445	490	535	527	580	632	465	512	558	550	606	661	484	534	582	574	632	689
290	457	503	549	540	595	649	478	526	574	564	621	677	498	548	597	590	649	708
300	470	517	564	555	611	666	490	539	588	580	638	696	511	563	614	604	665	725
310	482	530	578	567	624	681	504	555	605	593	652	712	525	577	630	621	684	745
320	493	543	592	583	641	699	516	567	619	608	669	730	537	591	644	634	698	762
330	508	559	610	596	657	716	529	583	636	623	686	749	552	608	662	650	715	780
340	519	572	623	610	671	732	543	597	651	637	700	764	565	622	678	665	732	798
350	532	586	639	624	687	750	556	612	668	651	717	782	580	638	696	680	749	817
360	545	600	655	638	702	765	568	625	683	668	735	802	593	652	712	696	767	836

In diesen Größen werden Planetengetriebe 3:1 geliefert.
Modell **09-4467** wird grundsätzlich mit Planetengetriebe 3:1 ausgeliefert.

Max. Fläche von 8 m² beachten!

Aufpreise und Zusatzausstattung

* Nicht sichtbare Lamellenstanzung für 09-4467	p. Anlage	10 %	Pendelsicherung	p. Anlage	30,40
Mehrfarbiger Behang S. 112	p. Farbwechsel	20,80	Metallkette	p. Anlage	23,80

Aufpreise + Zusatzausstattungen S. 109, Zubehör S. 115, Messen + Bestellen S. 139, Bestellformular S. 148

Modelle 09-1067, 09-1167, 09-4467*, 09-1267

 Ketten-
bedie-
nung

Höhe cm	Breite 180 cm						Breite 190 cm						Breite 200 cm					
	25 und 35 mm			16 mm			25 und 35 mm			16 mm			25 und 35 mm			16 mm		
	PG 1	PG 2	PG 3	PG 1	PG 2	PG 3	PG 1	PG 2	PG 3	PG 1	PG 2	PG 3	PG 1	PG 2	PG 3	PG 1	PG 2	PG 3
bis 80	248	274	298	285	314	342	258	284	310	295	325	354	266	293	320	306	338	368
90	260	287	313	300	330	360	269	296	323	312	343	375	280	308	336	323	356	388
100	272	300	326	316	349	380	283	312	340	329	362	395	293	323	352	340	375	408
110	284	313	341	332	366	399	294	324	353	343	378	413	306	338	368	358	394	429
120	295	325	354	345	380	415	307	339	369	361	398	434	319	351	382	373	412	448
130	310	341	372	362	399	435	321	353	386	377	415	453	332	366	399	391	431	470
140	321	353	386	378	416	454	333	367	400	392	432	471	344	379	414	408	450	490
150	333	367	400	394	434	473	345	380	415	409	451	491	360	397	433	426	469	511
160	345	380	415	409	451	491	360	397	433	426	469	511	372	410	447	442	487	530
170	359	395	431	426	469	511	371	409	446	442	487	530	387	426	464	459	504	550
180	371	409	446	441	485	529	385	424	462	457	503	549	399	440	480	476	525	572
190	384	423	461	456	502	548	398	438	478	475	524	571	414	455	497	492	541	591
200	397	437	476	472	520	567	413	454	496	490	539	588	428	472	515	510	562	612
210	410	452	493	488	537	585	427	471	513	508	559	610	442	487	530	527	580	632
220	422	464	507	504	555	605	440	484	528	524	576	629	456	502	548	544	599	652
230	436	480	524	519	572	623	453	499	544	540	595	649	470	517	564	560	616	672
240	450	496	540	535	588	642	468	515	562	556	612	668	484	534	582	577	636	693
250	462	509	555	552	608	662	481	529	577	573	631	688	499	549	599	595	656	715
260	478	526	574	566	623	679	494	545	594	588	648	706	513	565	616	611	672	733
270	490	539	588	583	641	699	509	560	611	605	666	726	528	582	634	629	693	755
280	504	555	605	599	659	718	524	576	629	622	685	746	543	597	651	646	711	776
290	517	569	621	613	675	736	537	591	644	638	702	765	557	613	669	662	730	796
300	531	585	638	630	694	756	553	609	664	653	720	784	573	631	688	679	748	816
310	545	600	655	646	711	776	566	623	679	671	739	806	587	647	705	697	768	837
320	559	615	671	661	727	793	582	640	698	687	756	825	603	664	724	713	784	856
330	574	632	689	677	745	812	596	657	716	704	774	845	618	680	742	730	804	876
340	587	647	705	693	762	832	610	671	732	721	793	865	633	697	760	748	823	898
350	602	662	723	708	780	851	625	688	751	736	810	884	648	713	778	764	842	918
360	615	677	739	724	797	870	640	705	769	753	829	904	664	731	797	782	861	939

In diesen Größen werden Planetengetriebe 3:1 geliefert.
Modell **09-4467** wird grundsätzlich mit Planetengetriebe 3:1 ausgeliefert.

Max. Fläche von 8 m² beachten!

Aufpreise und Zusatzausstattung

* Nicht sichtbare Lamellenstanzung für 09-4467	p. Anlage	10 %	Pendelsicherung	p. Anlage	30,40
Mehrfarbiger Behang S. 112	p. Farbwechsel	20,80	Metallkette	p. Anlage	23,80

Aufpreise + Zusatzausstattungen S. 109, Zubehör S. 115, Messen + Bestellen S. 139, Bestellformular S. 148

Modelle 09-1067, 09-1167, 09-4467*, 09-1267

Höhe cm	Breite 210 cm						Breite 220 cm						Breite 230 cm					
	25 und 35 mm			16 mm			25 und 35 mm			16 mm			25 und 35 mm			16 mm		
	PG 1	PG 2	PG 3	PG 1	PG 2	PG 3	PG 1	PG 2	PG 3	PG 1	PG 2	PG 3	PG 1	PG 2	PG 3	PG 1	PG 2	PG 3
bis 80	276	304	332	317	350	381	286	315	343	329	362	395	295	325	354	339	373	407
90	289	319	348	334	368	401	300	330	360	345	380	415	311	342	373	358	394	429
100	304	335	366	353	389	424	314	345	377	364	401	437	324	357	389	377	415	453
110	317	350	381	369	406	443	329	362	395	382	422	460	339	373	407	396	436	475
120	331	364	397	388	427	466	342	377	410	401	442	482	354	390	426	414	455	497
130	343	378	413	405	446	487	357	392	428	418	461	502	368	405	442	434	478	521
140	359	395	431	422	464	507	370	407	444	437	481	525	382	422	460	453	499	544
150	371	409	446	441	485	529	385	424	462	455	501	547	398	438	478	471	518	565
160	387	426	464	457	503	549	399	440	480	474	522	569	413	454	496	490	539	588
170	401	442	482	476	525	572	414	455	497	492	541	591	429	473	516	510	562	612
180	414	455	497	492	541	591	429	473	516	511	563	614	443	488	531	528	582	634
190	429	473	516	511	563	614	444	489	534	529	583	636	459	504	550	548	603	658
200	443	488	531	528	582	634	459	504	550	548	603	658	475	524	571	565	622	678
210	457	503	549	547	602	657	474	522	569	565	622	678	489	538	587	585	644	703
220	472	520	567	563	620	676	489	538	587	584	643	702	506	557	608	604	665	725
230	487	536	584	582	640	698	504	555	605	602	662	723	520	573	624	623	686	749
240	503	554	604	600	660	720	519	572	623	621	684	745	536	590	643	641	706	770
250	517	569	621	615	677	739	535	588	642	638	702	765	553	609	664	660	726	792
260	531	585	638	634	698	762	550	606	661	657	723	789	568	625	683	679	748	816
270	548	603	658	651	717	782	565	622	678	675	743	810	585	644	703	699	770	839
280	562	619	675	670	737	805	582	640	698	693	762	832	601	661	722	717	789	861
290	577	636	693	686	755	824	597	658	717	712	783	854	618	680	742	736	810	884
300	593	652	712	705	776	846	612	674	735	730	804	876	633	697	760	754	830	905
310	608	669	730	722	795	866	630	694	756	749	824	899	650	715	780	774	853	930
320	624	687	750	741	816	890	646	711	776	767	844	920	668	735	802	792	872	951
330	639	703	767	758	834	910	661	727	793	784	863	941	683	751	819	811	893	974
340	656	722	787	776	854	931	678	746	814	802	883	964	700	771	840	829	912	995
350	671	739	806	793	873	952	695	764	834	821	904	986	717	789	861	849	935	1020
360	687	756	825	810	892	973	711	782	853	839	923	1007	734	808	881	867	955	1041

In diesen Größen werden Planetengetriebe 3:1 geliefert.
Modell **09-4467** wird grundsätzlich mit Planetengetriebe 3:1 ausgeliefert.

Max. Fläche von 8 m² beachten!

Aufpreise und Zusatzausstattung

* Nicht sichtbare Lamellenstanzung für 09-4467	p. Anlage	10 %	Pendelsicherung	p. Anlage	30,40
Mehrfarbiger Behang S. 112	p. Farbwechsel	20,80	Metallkette	p. Anlage	23,80

Aufpreise + Zusatzausstattungen S. 109, Zubehör S. 115, Messen + Bestellen S. 139, Bestellformular S. 148

Modelle 09-1067, 09-1167, 09-4467*, 09-1267

 Ketten-
bedie-
nung

Höhe cm	Breite 240 cm						Breite 250 cm						Breite 260 cm					
	25 und 35 mm			16 mm			25 und 35 mm			16 mm			25 und 35 mm			16 mm		
	PG 1	PG 2	PG 3	PG 1	PG 2	PG 3	PG 1	PG 2	PG 3	PG 1	PG 2	PG 3	PG 1	PG 2	PG 3	PG 1	PG 2	PG 3
bis 80	305	336	367	350	386	420	315	348	379	361	398	434	324	357	389	371	409	446
90	320	352	384	369	406	443	331	364	397	380	418	456	340	375	408	392	432	471
100	335	369	403	389	428	468	345	380	415	401	442	482	357	392	428	413	454	496
110	350	386	420	408	450	490	361	398	434	420	463	504	372	410	447	435	479	522
120	366	403	440	429	473	516	377	415	453	442	487	530	389	428	468	455	501	547
130	380	418	456	447	492	537	392	432	471	462	509	555	405	446	487	478	526	574
140	396	436	475	468	515	562	408	450	490	482	530	578	420	463	504	498	548	597
150	412	453	494	487	536	584	423	465	508	503	554	604	437	481	525	518	571	622
160	427	471	513	507	558	609	441	485	529	524	576	629	454	500	545	538	592	646
170	442	487	530	527	580	632	456	502	548	544	599	652	470	517	564	560	616	672
180	457	503	549	547	602	657	472	520	567	563	620	676	487	536	584	582	640	698
190	474	522	569	565	622	678	489	538	587	584	643	702	504	555	605	602	662	723
200	489	538	587	585	644	703	506	557	608	604	665	725	520	573	624	623	686	749
210	507	558	609	604	665	725	522	575	628	624	687	750	537	591	644	643	708	772
220	522	575	628	624	687	750	537	591	644	644	709	773	555	611	666	665	732	798
230	537	591	644	643	708	772	555	611	666	665	732	798	572	629	686	685	754	823
240	555	611	666	664	731	797	572	629	686	684	752	820	588	648	706	706	777	847
250	571	628	685	683	751	819	588	648	706	705	776	846	606	668	728	726	799	872
260	587	647	705	703	773	844	605	666	726	724	797	870	624	687	750	748	823	898
270	604	665	725	722	795	866	623	686	749	745	820	894	641	706	770	768	845	921
280	621	684	745	742	817	891	639	703	767	765	843	919	659	725	791	789	868	947
290	637	700	764	760	836	912	658	724	790	784	863	941	677	745	812	808	890	970
300	653	720	784	780	858	937	675	743	810	805	885	966	696	767	836	829	912	995
310	671	739	806	799	880	959	692	761	830	825	908	991	712	783	854	851	936	1021
320	687	756	825	819	902	984	709	781	852	845	930	1014	730	804	876	871	958	1045
330	705	776	846	838	922	1006	726	799	872	865	952	1039	-	-	-	-	-	-
340	723	796	867	857	944	1029	745	820	894	886	976	1064	-	-	-	-	-	-
350	741	816	890	876	965	1052	-	-	-	-	-	-	-	-	-	-	-	-

In diesen Größen werden Planetengetriebe 3:1 geliefert.
 Modell **09-4467** wird grundsätzlich mit Planetengetriebe 3:1 ausgeliefert.

Max. Fläche von 8 m² beachten!

Aufpreise und Zusatzausstattung

* Nicht sichtbare Lamellenstanzung für 09-4467	p. Anlage	10 %	Pendelsicherung	p. Anlage	30,40
Mehrfarbiger Behang S. 112	p. Farbwechsel	20,80	Metallkette	p. Anlage	23,80

Aufpreise + Zusatzausstattungen S. 109, Zubehör S. 115, Messen + Bestellen S. 139, Bestellformular S. 148

Modelle 09-1067, 09-1167, 09-4467*, 09-1267

Höhe cm	Breite 270 cm						Breite 280 cm			Breite 290 cm			Breite 300 cm			Breite 310 cm		
	25 und 35 mm			16 mm			25 und 35 mm			25 und 35 mm			25 und 35 mm			25 und 35 mm		
	PG 1	PG 2	PG 3	PG 1	PG 2	PG 3	PG 1	PG 2	PG 3	PG 1	PG 2	PG 3	PG 1	PG 2	PG 3	PG 1	PG 2	PG 3
bis 80	334	368	401	382	422	460	343	378	413	356	391	427	364	401	437	373	412	448
90	351	387	422	405	446	487	361	398	434	371	409	446	381	419	457	392	432	471
100	367	404	441	427	471	513	378	416	454	389	428	468	399	440	480	410	452	493
110	384	423	461	447	492	537	395	435	474	406	447	488	417	460	501	429	473	516
120	401	442	482	470	517	564	412	453	494	423	465	508	436	480	524	446	491	536
130	416	459	500	490	539	588	429	473	516	441	485	529	454	500	545	466	513	560
140	434	478	521	512	564	615	446	491	536	459	504	550	472	520	567	484	534	582
150	451	497	541	534	587	641	464	511	557	478	526	574	490	539	588	504	555	605
160	468	515	562	556	612	668	481	529	577	494	545	594	509	560	611	522	575	628
170	484	534	582	577	636	693	499	549	599	512	564	615	527	580	632	541	596	650
180	502	553	603	600	660	720	516	567	619	530	584	637	545	600	655	560	616	672
190	519	572	623	621	684	745	534	587	641	549	604	659	564	621	677	580	638	696
200	536	590	643	641	706	770	553	609	664	566	623	679	583	641	699	599	659	718
210	554	610	665	664	731	797	568	625	683	586	646	704	602	662	723	618	680	742
220	572	629	686	684	752	820	587	647	705	604	665	725	622	685	746	637	700	764
230	588	648	706	706	777	847	605	666	726	623	686	749	639	703	767	657	723	789
240	606	668	728	727	800	873	624	687	750	641	706	770	659	725	791	676	744	811
250	625	688	751	749	824	899	641	706	770	660	726	792	678	746	814	697	768	837
260	641	706	770	771	848	926	661	727	793	679	748	816	698	769	838	716	788	860
270	660	726	792	791	871	950	679	748	816	698	769	838	717	789	861	735	809	883
280	678	746	814	814	895	977	698	769	838	717	789	861	736	810	884	-	-	-
290	697	768	837	833	917	1000	717	789	861	736	810	884	-	-	-	-	-	-
300	714	786	857	855	941	1026	-	-	-	-	-	-	-	-	-	-	-	-
310	734	808	881	875	964	1051	-	-	-	-	-	-	-	-	-	-	-	-

Höhe cm	Breite 320 cm			Breite 330 cm			Breite 340 cm			Breite 350 cm			Breite 360 cm			Breite 370 cm		
	25 und 35 mm			25 und 35 mm			25 und 35 mm			25 und 35 mm			25 und 35 mm			25 und 35 mm		
	PG 1	PG 2	PG 3	PG 1	PG 2	PG 3	PG 1	PG 2	PG 3	PG 1	PG 2	PG 3	PG 1	PG 2	PG 3	PG 1	PG 2	PG 3
bis 80	384	423	461	394	434	473	405	446	487	414	455	497	423	465	508	435	479	522
90	404	444	484	413	454	496	423	465	508	434	478	521	444	489	534	455	501	547
100	420	463	504	433	476	520	443	488	531	454	500	545	465	512	558	476	525	572
110	441	485	529	452	498	543	462	509	555	475	524	571	485	535	583	498	548	597
120	459	504	550	471	518	565	483	532	581	494	545	594	508	559	610	518	571	622
130	479	527	575	490	539	588	503	554	604	516	567	619	528	582	634	540	595	649
140	498	548	597	510	562	612	524	576	629	535	588	642	549	604	659	562	619	675
150	517	569	621	530	584	637	544	599	652	557	613	669	571	628	685	584	643	702
160	536	590	643	550	606	661	563	620	676	577	636	693	591	650	709	604	665	725
170	556	612	668	568	625	683	584	643	702	599	659	718	612	674	735	627	689	752
180	575	633	690	590	649	708	604	665	725	620	683	744	633	697	760	648	713	778
190	595	656	715	609	670	731	625	688	751	639	703	767	656	722	787	670	737	805
200	613	675	736	630	694	756	646	711	776	661	727	793	677	745	812	693	762	832
210	633	697	760	650	715	780	666	733	799	681	750	818	698	769	838	714	786	857
220	653	720	784	670	737	805	686	755	824	704	774	845	720	792	864	736	810	884
230	674	742	809	689	759	827	707	779	849	724	797	870	742	817	891	758	834	910
240	695	764	834	711	782	853	728	801	874	746	821	896	-	-	-	-	-	-
250	713	784	856	731	805	877	750	825	900	-	-	-	-	-	-	-	-	-
260	734	808	881	-	-	-	-	-	-	-	-	-	-	-	-	-	-	-

In diesen Größen werden Planetengetriebe 3:1 geliefert.
Modell **09-4467** wird grundsätzlich mit Planetengetriebe 3:1 ausgeliefert.

Max. Fläche von 8 m² beachten!

Aufpreise und Zusatzausstattung

* Nicht sichtbare Lamellenstanzung für 09-4467	p. Anlage	10 %	Pendelsicherung	p. Anlage	30,40
Mehrfarbiger Behang S. 112	p. Farbwechsel	20,80	Metallkette	p. Anlage	23,80

Aufpreise + Zusatzausstattungen S. 109, Zubehör S. 115, Messen + Bestellen S. 139, Bestellformular S. 148

Modelle 09-1067, 09-1167, 09-4467*, 09-1267

 Ketten-
bedie-
nung

Höhe cm	Breite 380 cm			Breite 390 cm			Breite 400 cm			Breite 410 cm			Breite 420 cm			Breite 430 cm		
	25 und 35 mm			25 und 35 mm			35 mm			35 mm			35 mm			35 mm		
	PG 1	PG 2	PG 3	PG 1	PG 2	PG 3	PG 1	PG 2	PG 3	PG 1	PG 2	PG 3	PG 1	PG 2	PG 3	PG 1	PG 2	PG 3
bis 80	444	489	534	454	500	545	465	512	558	475	524	571	485	535	583	494	545	594
90	466	513	560	476	525	572	487	536	584	498	548	597	509	560	611	519	572	623
100	487	536	584	499	549	599	510	562	612	520	573	624	531	585	638	544	599	652
110	509	560	611	520	573	624	531	585	638	544	599	652	556	612	668	566	623	679
120	530	584	637	543	597	651	555	611	666	566	623	679	580	638	696	591	650	709
130	553	609	664	565	622	678	577	636	693	590	649	708	603	664	724	614	676	737
140	574	632	689	587	647	705	601	661	722	613	675	736	627	689	752	639	703	767
150	597	658	717	610	671	732	624	687	750	637	700	764	650	715	780	664	731	797
160	620	683	744	632	696	759	647	712	777	660	726	792	675	743	810	687	756	825
170	640	705	769	656	722	787	670	737	805	684	752	820	699	770	839	712	783	854
180	664	731	797	678	746	814	693	762	832	707	779	849	722	795	866	737	811	885
190	685	754	823	702	772	843	716	788	860	731	805	877	746	821	896	761	837	913
200	707	779	849	723	796	867	739	812	886	754	830	905	771	848	926	786	865	944
210	730	804	876	746	821	896	762	838	914	-	-	-	-	-	-	-	-	-
220	753	829	904	769	846	923	-	-	-	-	-	-	-	-	-	-	-	-

Höhe cm	Breite 440 cm			Breite 450 cm		
	35 mm			35 mm		
	PG 1	PG 2	PG 3	PG 1	PG 2	PG 3
bis 80	507	558	609	516	567	619
90	530	584	637	541	596	650
100	555	611	666	565	622	678
110	580	638	696	591	650	709
120	603	664	724	614	676	737
130	629	693	755	640	705	769
140	652	718	783	666	733	799
150	677	745	812	692	761	830
160	703	773	844	716	788	860
170	726	799	872	742	817	891
180	752	828	903	767	844	920
190	778	856	933	792	872	951

In diesen Größen werden Planetengetriebe 3:1 geliefert.
Modell **09-4467** wird grundsätzlich mit Planetengetriebe 3:1 ausgeliefert.

Max. Fläche von 8 m² beachten!

Aufpreise und Zusatzausstattung

* Nicht sichtbare Lamellenstanzung für 09-4467	p. Anlage	10 %	Pendelsicherung	p. Anlage	30,40
Mehrfarbiger Behang S. 112	p. Farbwechsel	20,80	Metallkette	p. Anlage	23,80

Aufpreise + Zusatzausstattungen S. 109, Zubehör S. 115, Messen + Bestellen S. 139, Bestellformular S. 148

Elektro-Antrieb 18 V / 24 V

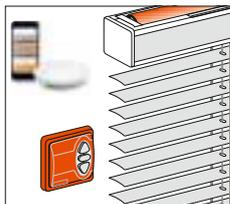

09-1065, Lamelle 16 mm

Bedienung / Funktion	Montage	Anlagengrößen			
		Min. Breite**	Max. Breite	Max. Höhe	Max. Fläche
18 V Elektro-Funk-Antrieb PowerView® 24 V Elektro-Antrieb	Decke	18 V ab 61 cm	bis 270 cm	360 cm	5 m ²
	Wand				
		24 V ab 78 cm	bis 270 cm	360 cm	9 m ²

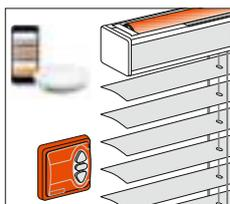

09-1165, Lamelle 25 mm

Bedienung / Funktion	Montage	Anlagengrößen			
		Min. Breite**	Max. Breite	Max. Höhe	Max. Fläche
18 V Elektro-Funk-Antrieb PowerView® 24 V Elektro-Antrieb	Decke	18 V ab 61 cm	bis 380 cm	360 cm	5 m ²
	Wand				
		24 V ab 78 cm	bis 380 cm	360 cm	9 m ²



09-4465*, Lamelle 25 mm mit nicht sichtbarer Lamellenstanzung (s. Aufpreis)

Bedienung / Funktion	Montage	Anlagengrößen			
		Min. Breite**	Max. Breite	Max. Höhe	Max. Fläche
18 V Elektro-Funk-Antrieb PowerView® 24 V Elektro-Antrieb	Decke	18 V ab 61 cm	bis 380 cm	360 cm	5 m ²
	Wand				
		24 V ab 78 cm	bis 380 cm	360 cm	9 m ²

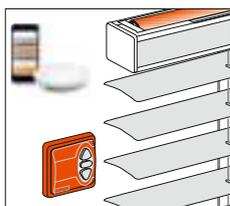

09-1265, Lamelle 35 mm

Bedienung / Funktion	Montage	Anlagengrößen			
		Min. Breite**	Max. Breite	Max. Höhe	Max. Fläche
18 V Elektro-Funk-Antrieb PowerView® 24 V Elektro-Antrieb	Decke	18 V ab 61 cm	bis 450 cm	360 cm	5 m ²
	Wand				
		24 V ab 78 cm	bis 450 cm	360 cm	9 m ²

Pakethöhen

Anlagenhöhe bis (cm)	50	100	150	200	250	300	350
Pakethöhe 16 mm Lamellen ca. bis (cm)	5,0	6,0	7,5	9,0	10,5	11,5	13,5
Pakethöhe 25 mm Lamellen ca. bis (cm)	5,0	6,5	7,5	8,5	9,5	11,0	12,0
Pakethöhe 25 mm Lamellen ca. bis (cm) mit perforierten Lamellen	6,0	7,0	8,0	9,0	10,0	11,0	12,0
Pakethöhe 25 mm Lamellen ca. bis (cm) mit nicht sichtbarer Lamellenstanzung	6,0	8,0	10,0	11,0	12,0	13,0	14,0
Pakethöhe 35 mm Lamellen ca. bis (cm)	5,0	6,0	7,5	8,5	9,5	10,5	11,5

Technische Daten siehe Technikteil S. 129

Bestellangaben

Modell
Technikfarbe
Lamellenfarbe (Color-Nr.)
Breite (Fertigmaß)
Höhe (Fertigmaß)
Montage (Decke/Wand)
Seite für Elektro-Antrieb (links, rechts oder ab 4 m² mittig, mittig nur 24 V)
Sonderausstattung
RAL-Beschichtung gegen Aufpreis, Kunststoffteile in Technikfarbe

Technikfarbe

100 silberfarbig eloxiert
171 weiß pulverbeschichtet
257 schwarz eloxiert
650 anthrazit pulverbeschichtet

Hinweis

* Weitere Informationen zu nicht sichtbarer Lamellenstanzung S. 113.
24 V: Endmotor seitlich bis max. 4 m², Mittelmotor bis max. 5 m², mit 2 Mittelmotoren bis 9 m². Abweichende Breite bei Variante mit eingebautem Funkempfänger (**09-7797**) in der Oberschiene. 18 V: max. 5 m².
** Kleinere Breiten auf Anfrage möglich.

Modelle sind für Feuchträume geeignet (DIN EN13120, Anhang A.2b).
Elektro-Steuerungen, -Zubehör und -Schalter sind nicht im Lieferumfang enthalten.
Kein Gleichlauf möglich.

Modelle 09-1065, 09-1165, 09-4465*, 09-1265

Höhe cm	bis Breite 60 cm						Breite 70 cm						Breite 80 cm					
	25 und 35 mm			16 mm			25 und 35 mm			16 mm			25 und 35 mm			16 mm		
	PG 1	PG 2	PG 3	PG 1	PG 2	PG 3	PG 1	PG 2	PG 3	PG 1	PG 2	PG 3	PG 1	PG 2	PG 3	PG 1	PG 2	PG 3
bis 80	181	200	218	210	231	252	189	208	227	218	240	261	196	217	236	226	249	272
90	186	205	224	216	238	259	195	216	235	224	247	269	203	224	245	236	259	283
100	192	212	231	222	245	267	201	221	241	233	257	280	210	231	252	242	267	292
110	198	218	238	228	251	274	208	229	249	240	265	288	217	239	260	250	276	301
120	203	224	245	237	261	285	213	235	256	247	272	296	222	245	267	259	286	312
130	209	230	251	244	268	293	219	241	263	256	282	307	229	252	275	267	294	321
140	214	237	258	250	276	301	224	247	269	263	289	315	238	263	286	276	304	332
150	220	242	265	257	283	308	233	257	280	269	296	323	245	269	294	285	314	342
160	226	249	272	264	291	316	239	264	287	278	306	334	251	277	302	293	323	352
170	233	257	280	272	300	326	246	270	295	287	316	345	259	286	312	301	331	361
180	240	265	288	278	306	334	252	278	303	294	324	353	266	293	320	311	342	373
190	246	270	295	287	316	345	260	287	313	302	332	362	275	303	330	319	351	382
200	251	277	302	294	324	353	267	294	321	312	343	375	283	312	340	329	362	395
210	259	286	312	301	331	361	275	303	330	320	352	384	291	320	349	336	370	404
220	266	293	320	310	341	372	283	312	340	326	360	392	298	329	359	345	380	415
230	273	301	328	317	350	381	289	319	348	335	369	403	307	339	369	356	391	427
240	280	308	336	324	357	389	297	328	357	343	378	413	316	349	380	364	401	437
250	287	316	345	333	367	400	305	336	367	354	390	426	324	357	389	373	412	448
260	294	324	353	340	375	408	314	345	377	362	399	435	333	367	400	384	423	461
270	301	331	361	349	385	419	322	354	387	370	407	444	342	377	410	392	432	471
280	310	341	372	357	392	428	331	364	397	379	417	455	351	387	422	403	443	483
290	317	350	381	364	401	437	339	373	407	389	428	468	361	398	434	412	453	494
300	324	357	389	372	410	447	347	381	416	397	437	476	369	406	443	420	463	504
310	333	367	400	381	419	457	357	392	428	407	448	489	379	417	455	433	476	520
320	340	375	408	390	429	469	364	401	437	415	456	498	389	428	468	442	487	530
330	349	385	419	398	438	478	373	412	448	426	469	511	398	438	478	452	498	543
340	358	394	429	407	448	489	382	422	460	435	479	522	409	451	491	462	509	555
350	366	403	440	415	456	498	392	432	471	443	488	531	418	461	502	472	520	567
360	373	412	448	423	465	508	403	443	483	453	499	544	429	473	516	482	530	578

 18 V- /
24 V-
Elektro-
Antrieb

Aufpreise und Sonderausstattung

Elektro-Funk-Antrieb 18V	p. St.	150,40	* Nicht sichtbare Lamellenstanzung	p. Anlage	10 %
Elektroantrieb 24V bis 3 m ²	p. Anlage	150,00	für 09-4465		
Elektroantrieb 24V bis 4 m ²	p. Anlage	155,80	Mehrfarbiger Behang S. 112	p. Farbwechsel	20,80
Elektroantrieb 24V bis 5 m ²	p. Anlage	179,50	Pendelsicherung	p. Anlage	30,40
Elektroantrieb 24V ab 5,01 m ²	p. Anlage	359,00			

Vollständige Elektroartikel-Übersicht siehe Preisliste Elektrozubehör.

Die in blau abgedruckten Preise sind unverbindlich empfohlene Verkaufspreise (inkl. MwSt.). Die Berechnung erfolgt nach der aktuellen Preisliste Elektrozubehör.

Aufpreise + Zusatzausstattungen S. 109, Zubehör S. 115, Messen + Bestellen S. 139, Bestellformular S. 148

Modelle 09-1065, 09-1165, 09-4465*, 09-1265

Höhe cm	Breite 90 cm						Breite 100 cm						Breite 110 cm					
	25 und 35 mm			16 mm			25 und 35 mm			16 mm			25 und 35 mm			16 mm		
	PG 1	PG 2	PG 3	PG 1	PG 2	PG 3	PG 1	PG 2	PG 3	PG 1	PG 2	PG 3	PG 1	PG 2	PG 3	PG 1	PG 2	PG 3
bis 80	204	226	246	237	261	285	213	235	256	245	269	294	221	244	266	254	279	305
90	212	233	255	245	269	294	220	242	265	254	279	305	228	251	274	264	291	316
100	219	241	263	252	278	303	227	250	273	263	289	315	238	263	286	274	302	329
110	226	249	272	261	288	314	237	261	285	273	301	328	246	270	295	285	314	342
120	235	258	282	269	296	323	244	268	293	283	312	340	254	279	305	294	324	353
130	241	266	289	280	308	336	251	277	302	292	321	350	263	289	315	305	336	367
140	248	274	298	288	317	347	260	287	313	301	331	361	273	301	328	315	348	379
150	257	283	308	297	328	357	268	295	322	312	343	375	282	311	339	325	358	390
160	264	291	316	307	339	369	277	305	333	322	354	387	291	320	349	336	370	404
170	273	301	328	316	349	380	286	315	343	332	366	399	300	330	360	347	381	416
180	282	311	339	325	358	390	295	325	354	341	376	409	311	342	373	359	395	431
190	289	319	348	335	369	403	304	335	366	353	389	424	320	352	384	369	406	443
200	297	328	357	344	379	414	314	345	377	362	399	435	330	363	396	380	418	456
210	306	338	368	356	391	427	323	356	388	372	410	447	340	375	408	391	431	470
220	316	349	380	364	401	437	333	367	400	384	423	461	350	386	420	403	443	483
230	324	357	389	373	412	448	342	377	410	395	435	474	361	398	434	414	455	497
240	334	368	401	385	424	462	353	389	424	405	446	487	371	409	446	426	469	511
250	343	378	413	395	435	474	363	400	436	415	456	498	382	422	460	437	481	525
260	354	390	426	405	446	487	372	410	447	427	471	513	394	434	473	450	496	540
270	363	400	436	415	456	498	384	423	461	438	483	527	405	446	487	460	506	552
280	372	410	447	427	471	513	395	435	474	450	496	540	416	459	500	472	520	567
290	382	422	460	436	480	524	406	447	488	460	506	552	428	472	515	484	534	582
300	392	432	471	446	491	536	416	459	500	472	520	567	440	484	528	496	546	595
310	404	444	484	457	503	549	428	472	515	483	532	581	452	498	543	509	560	611
320	414	455	497	469	516	563	438	483	527	494	545	594	464	511	557	522	575	628
330	423	465	508	480	528	576	451	497	541	507	558	609	476	525	572	534	587	641
340	435	479	522	490	539	588	461	508	554	518	571	622	488	537	585	547	602	657
350	445	490	535	502	553	603	474	522	569	530	584	637	502	553	603	559	615	671
360	457	503	549	512	564	615	485	535	583	543	597	651	513	565	616	572	629	686

Aufpreise und Sonderausstattung

Elektro-Funk-Antrieb 18V	p. St.	150,40	* Nicht sichtbare Lamellenstanzung	p. Anlage	10 %
Elektroantrieb 24V bis 3 m ²	p. Anlage	150,00	für 09-4465		
Elektroantrieb 24V bis 4 m ²	p. Anlage	155,80	Mehrfarbiger Behang S. 112	p. Farbwechsel	20,80
Elektroantrieb 24V bis 5 m ²	p. Anlage	179,50	Pendelsicherung	p. Anlage	30,40
Elektroantrieb 24V ab 5,01 m ²	p. Anlage	359,00			

Vollständige Elektroartikel-Übersicht siehe Preisliste Elektrozubehör.

Die in blau abgedruckten Preise sind unverbindlich empfohlene Verkaufspreise (inkl. MwSt.). Die Berechnung erfolgt nach der aktuellen Preisliste Elektrozubehör.

Aufpreise + Zusatzausstattungen S. 109, Zubehör S. 115, Messen + Bestellen S. 139, Bestellformular S. 148

Modelle 09-1065, 09-1165, 09-4465*, 09-1265

Höhe cm	Breite 120 cm						Breite 130 cm						Breite 140 cm					
	25 und 35 mm			16 mm			25 und 35 mm			16 mm			25 und 35 mm			16 mm		
	PG 1	PG 2	PG 3	PG 1	PG 2	PG 3	PG 1	PG 2	PG 3	PG 1	PG 2	PG 3	PG 1	PG 2	PG 3	PG 1	PG 2	PG 3
bis 80	229	252	275	263	289	315	239	264	287	273	301	328	247	272	296	283	312	340
90	239	264	287	274	302	329	247	272	296	284	313	341	257	283	308	294	324	353
100	247	272	296	285	314	342	257	283	308	295	325	354	267	294	321	306	338	368
110	257	283	308	295	325	354	266	293	320	306	338	368	277	305	333	319	351	382
120	265	292	319	306	338	368	276	304	332	319	351	382	288	317	347	331	364	397
130	275	303	330	317	350	381	287	316	345	331	364	397	298	329	359	342	377	410
140	285	314	342	329	362	395	296	326	356	341	376	409	311	342	373	357	392	428
150	294	324	353	340	375	408	307	339	369	354	390	426	321	353	386	368	405	442
160	304	335	366	351	387	422	319	351	382	366	403	440	332	366	399	381	419	457
170	315	348	379	362	399	435	330	363	396	378	416	454	343	378	413	394	434	473
180	324	357	389	373	412	448	340	375	408	391	431	470	356	391	427	407	448	489
190	335	369	403	387	426	464	351	387	422	404	444	484	367	404	441	419	462	503
200	345	380	415	398	438	478	363	400	436	415	456	498	379	417	455	434	478	521
210	358	394	429	409	451	491	373	412	448	429	473	516	392	432	471	446	491	536
220	368	405	442	420	463	504	387	426	464	441	485	529	405	446	487	460	506	552
230	379	417	455	434	478	521	398	438	478	454	500	545	416	459	500	475	524	571
240	391	431	470	445	490	535	410	452	493	468	515	562	431	474	517	488	537	585
250	403	443	483	459	504	550	422	464	507	481	529	577	443	488	531	503	554	604
260	414	455	497	471	518	565	436	480	524	493	543	592	456	502	548	516	567	619
270	427	471	513	483	532	581	447	492	537	508	559	610	470	517	564	530	584	637
280	438	483	527	496	546	595	461	508	554	520	573	624	484	534	582	545	600	655
290	451	497	541	510	562	612	475	524	571	534	587	641	498	548	597	558	614	670
300	464	511	557	522	575	628	488	537	585	548	603	658	512	564	615	573	631	688
310	476	525	572	535	588	642	502	553	603	562	619	675	527	580	632	588	648	706
320	489	538	587	549	604	659	515	566	618	575	633	690	541	596	650	603	664	724
330	503	554	604	562	619	675	529	583	636	590	649	708	556	612	668	618	680	742
340	516	567	619	575	633	690	543	597	651	603	664	724	571	628	685	632	696	759
350	529	583	636	588	648	706	557	613	669	618	680	742	586	646	704	648	713	778
360	543	597	651	602	662	723	572	629	686	632	696	759	601	661	722	662	730	796

 18 V- /
24 V-
Elektro-
Antrieb

Aufpreise und Sonderausstattung

Elektro-Funk-Antrieb 18V	p. St.	150,40	* Nicht sichtbare Lamellenstanzung	p. Anlage	10 %
Elektroantrieb 24V bis 3 m ²	p. Anlage	150,00	für 09-4465		
Elektroantrieb 24V bis 4 m ²	p. Anlage	155,80	Mehrfarbiger Behang S. 112	p. Farbwechsel	20,80
Elektroantrieb 24V bis 5 m ²	p. Anlage	179,50	Pendelsicherung	p. Anlage	30,40
Elektroantrieb 24V ab 5,01 m ²	p. Anlage	359,00			

Vollständige Elektroartikel-Übersicht siehe Preisliste Elektrozubehör.

Die in **blau** abgedruckten Preise sind unverbindlich empfohlene Verkaufspreise (inkl. MwSt.). Die Berechnung erfolgt nach der aktuellen Preisliste Elektrozubehör.

Aufpreise + Zusatzausstattungen S. 109, Zubehör S. 115, Messen + Bestellen S. 139, Bestellformular S. 148

Modelle 09-1065, 09-1165, 09-4465*, 09-1265

Höhe cm	Breite 150 cm						Breite 160 cm						Breite 170 cm					
	25 und 35 mm			16 mm			25 und 35 mm			16 mm			25 und 35 mm			16 mm		
	PG 1	PG 2	PG 3	PG 1	PG 2	PG 3	PG 1	PG 2	PG 3	PG 1	PG 2	PG 3	PG 1	PG 2	PG 3	PG 1	PG 2	PG 3
bis 80	256	282	307	292	321	350	265	292	319	301	331	361	275	303	330	312	343	375
90	266	293	320	304	335	366	276	304	332	315	348	379	286	315	343	324	357	389
100	277	305	333	317	350	381	288	317	347	329	362	395	297	328	357	339	373	407
110	288	317	347	330	363	396	298	329	359	341	376	409	312	343	375	354	390	426
120	298	329	359	342	377	410	312	343	375	356	391	427	323	356	388	368	405	442
130	312	343	375	357	392	428	323	356	388	369	406	443	335	369	403	382	422	460
140	322	354	387	369	406	443	335	369	403	384	423	461	349	385	419	397	437	476
150	334	368	401	382	422	460	347	381	416	397	437	476	362	399	435	412	453	494
160	345	380	415	396	436	475	361	398	434	412	453	494	375	413	450	428	472	515
170	359	395	431	410	452	493	373	412	448	427	471	513	389	428	468	442	487	530
180	370	407	444	423	465	508	388	427	466	441	485	529	404	444	484	457	503	549
190	384	423	461	438	483	527	401	442	482	455	501	547	417	460	501	474	522	569
200	396	436	475	452	498	543	414	455	497	470	517	564	432	475	518	488	537	585
210	409	451	491	466	513	560	428	472	515	485	535	583	445	490	535	504	555	605
220	422	464	507	481	529	577	442	487	530	500	550	601	461	508	554	519	572	623
230	436	480	524	494	545	594	456	502	548	516	567	619	476	525	572	536	590	643
240	451	497	541	510	562	612	470	517	564	530	584	637	490	539	588	553	609	664
250	464	511	557	525	577	630	485	535	583	547	602	657	507	558	609	567	624	681
260	479	527	575	538	592	646	500	550	601	562	619	675	522	575	628	585	644	703
270	492	541	591	554	610	665	515	566	618	577	636	693	537	591	644	601	661	722
280	508	559	610	568	625	683	530	584	637	593	652	712	555	611	666	618	680	742
290	522	575	628	584	643	702	547	602	657	609	670	731	571	628	685	634	698	762
300	536	590	643	600	660	720	562	619	675	625	688	751	587	647	705	651	717	782
310	553	609	664	613	675	736	577	636	693	641	706	770	604	665	725	669	736	804
320	566	623	679	630	694	756	593	652	712	658	724	790	622	685	746	685	754	823
330	583	641	699	646	711	776	610	671	732	675	743	810	638	702	765	703	773	844
340	599	659	718	661	727	793	628	690	753	689	759	827	656	722	787	721	793	865
350	614	676	737	677	745	812	644	709	773	707	779	849	674	742	809	737	811	885
360	631	695	758	695	764	834	661	727	793	724	797	870	692	761	830	755	832	907

Aufpreise und Sonderausstattung

Elektro-Funk-Antrieb 18V	p. St.	150,40	* Nicht sichtbare Lamellenstanzung	p. Anlage	10 %
Elektroantrieb 24V bis 3 m ²	p. Anlage	150,00	für 09-4465		
Elektroantrieb 24V bis 4 m ²	p. Anlage	155,80	Mehrfarbiger Behang S. 112	p. Farbwechsel	20,80
Elektroantrieb 24V bis 5 m ²	p. Anlage	179,50	Pendelsicherung	p. Anlage	30,40
Elektroantrieb 24V ab 5,01 m ²	p. Anlage	359,00			

Vollständige Elektroartikel-Übersicht siehe Preisliste Elektrozubehör.

Die in blau abgedruckten Preise sind unverbindlich empfohlene Verkaufspreise (inkl. MwSt.). Die Berechnung erfolgt nach der aktuellen Preisliste Elektrozubehör.

Aufpreise + Zusatzausstattungen S. 109, Zubehör S. 115, Messen + Bestellen S. 139, Bestellformular S. 148

Modelle 09-1065, 09-1165, 09-4465*, 09-1265

Höhe cm	Breite 180 cm						Breite 190 cm						Breite 200 cm					
	25 und 35 mm			16 mm			25 und 35 mm			16 mm			25 und 35 mm			16 mm		
	PG 1	PG 2	PG 3	PG 1	PG 2	PG 3	PG 1	PG 2	PG 3	PG 1	PG 2	PG 3	PG 1	PG 2	PG 3	PG 1	PG 2	PG 3
bis 80	285	314	342	321	353	386	294	324	353	331	364	397	304	335	366	340	375	408
90	296	326	356	335	369	403	306	338	368	345	380	415	317	350	381	358	394	429
100	310	341	372	350	386	420	321	353	386	362	399	435	332	366	399	372	410	447
110	322	354	387	366	403	440	334	368	401	378	416	454	345	380	415	390	429	469
120	335	369	403	380	418	456	347	381	416	394	434	473	361	398	434	407	448	489
130	349	385	419	396	436	475	362	399	435	409	451	491	375	413	450	422	464	507
140	362	399	435	412	453	494	377	415	453	427	471	513	390	429	469	440	484	528
150	377	415	453	428	472	515	391	431	470	442	487	530	406	447	488	457	503	549
160	391	431	470	443	488	531	406	447	488	459	504	550	420	463	504	475	524	571
170	405	446	487	459	504	550	420	463	504	475	524	571	437	481	525	491	540	590
180	418	461	502	475	524	571	436	480	524	491	540	590	453	499	545	510	562	612
190	435	479	522	490	539	588	452	498	543	509	560	611	470	517	564	527	580	632
200	450	496	540	508	559	610	468	515	562	526	578	631	485	535	583	545	600	655
210	465	512	558	524	576	629	483	532	581	544	599	652	503	554	604	563	620	676
220	480	528	576	540	595	649	500	550	601	560	616	672	519	572	623	582	640	698
230	494	545	594	557	613	669	516	567	619	577	636	693	536	590	643	600	660	720
240	512	564	615	574	632	689	532	586	639	596	657	716	555	611	666	618	680	742
250	528	582	634	591	650	709	550	606	661	612	674	735	572	629	686	636	699	763
260	545	600	655	608	669	730	566	623	679	631	695	758	590	649	708	656	722	787
270	560	616	672	625	688	751	585	644	703	649	714	779	608	669	730	674	742	809
280	577	636	693	643	708	772	602	662	723	668	735	802	628	690	753	693	762	832
290	595	656	715	660	726	792	621	684	745	685	754	823	646	711	776	712	783	854
300	612	674	735	678	746	814	638	702	765	705	776	846	665	732	798	731	805	877
310	630	694	756	696	767	836	657	723	789	723	796	867	683	751	819	751	826	901
320	648	713	778	713	784	856	676	744	811	742	817	891	704	774	845	771	848	926
330	666	733	799	731	805	877	695	764	834	760	836	912	723	796	867	790	870	948
340	684	752	820	750	825	900	713	784	856	780	858	937	743	818	892	808	890	970
350	703	773	844	768	845	921	733	807	880	798	879	958	762	838	914	829	912	995
360	722	795	866	786	865	944	752	828	903	818	900	982	783	862	940	849	935	1020

 18 V- /
24 V-
Elektro-
Antrieb

Aufpreise und Sonderausstattung

Elektro-Funk-Antrieb 18V	p. St.	150,40	* Nicht sichtbare Lamellenstanzung	p. Anlage	10 %
Elektroantrieb 24V bis 3 m ²	p. Anlage	150,00	für 09-4465		
Elektroantrieb 24V bis 4 m ²	p. Anlage	155,80	Mehrfarbiger Behang S. 112	p. Farbwechsel	20,80
Elektroantrieb 24V bis 5 m ²	p. Anlage	179,50	Pendelsicherung	p. Anlage	30,40
Elektroantrieb 24V ab 5,01 m ²	p. Anlage	359,00			

Vollständige Elektroartikel-Übersicht siehe Preisliste Elektrozubehör.

Die in **blau** abgedruckten Preise sind unverbindlich empfohlene Verkaufspreise (inkl. MwSt.). Die Berechnung erfolgt nach der aktuellen Preisliste Elektrozubehör.

Aufpreise + Zusatzausstattungen S. 109, Zubehör S. 115, Messen + Bestellen S. 139, Bestellformular S. 148

Modelle 09-1065, 09-1165, 09-4465*, 09-1265

Höhe cm	Breite 210 cm						Breite 220 cm						Breite 230 cm					
	25 und 35 mm			16 mm			25 und 35 mm			16 mm			25 und 35 mm			16 mm		
	PG 1	PG 2	PG 3	PG 1	PG 2	PG 3	PG 1	PG 2	PG 3	PG 1	PG 2	PG 3	PG 1	PG 2	PG 3	PG 1	PG 2	PG 3
bis 80	314	345	377	351	387	422	324	357	389	361	398	434	334	368	401	371	409	446
90	329	362	395	368	405	442	339	373	407	379	417	455	350	386	420	390	429	469
100	342	377	410	385	424	462	356	391	427	396	436	475	367	404	441	408	450	490
110	359	395	431	403	443	483	370	407	444	414	455	497	382	422	460	428	472	515
120	372	410	447	418	461	502	387	426	464	433	476	520	399	440	480	445	490	535
130	389	428	468	437	481	525	403	443	483	451	497	541	416	459	500	465	512	558
140	405	446	487	454	500	545	418	461	502	470	517	564	434	478	521	484	534	582
150	419	462	503	472	520	567	436	480	524	488	537	585	452	498	543	504	555	605
160	437	481	525	490	539	588	453	499	544	507	558	609	469	516	563	524	576	629
170	453	499	544	509	560	611	470	517	564	526	578	631	487	536	584	543	597	651
180	470	517	564	527	580	632	488	537	585	545	600	655	506	557	608	562	619	675
190	487	536	584	545	600	655	506	557	608	564	621	677	525	577	630	583	641	699
200	506	557	608	564	621	677	524	576	629	584	643	702	543	597	651	603	664	724
210	522	575	628	583	641	699	541	596	650	603	664	724	562	619	675	623	686	749
220	540	595	649	602	662	723	560	616	672	623	686	749	582	640	698	643	708	772
230	558	614	670	621	684	745	580	638	696	641	706	770	601	661	722	664	731	797
240	576	634	692	639	703	767	599	659	718	662	730	796	621	684	745	684	752	820
250	595	656	715	659	725	791	618	680	742	681	750	818	640	705	769	705	776	846
260	612	674	735	678	746	814	637	700	764	703	773	844	660	726	792	726	799	872
270	632	696	759	698	769	838	657	723	789	723	796	867	680	749	817	748	823	898
280	651	717	782	718	791	863	677	745	812	744	819	893	703	773	844	769	846	923
290	671	739	806	737	811	885	697	768	837	764	842	918	723	796	867	791	871	950
300	689	759	827	758	834	910	717	789	861	784	863	941	745	820	894	814	895	977
310	711	782	853	778	856	933	739	812	886	805	885	966	767	844	920	834	918	1001
320	731	805	877	798	879	958	759	835	911	827	910	993	789	868	947	856	942	1028
330	752	828	903	819	902	984	781	860	938	848	933	1019	810	892	973	877	966	1053
340	773	851	928	839	923	1007	801	882	961	870	957	1044	832	916	998	900	991	1080
350	793	873	952	860	946	1032	824	907	988	892	982	1071	855	941	1026	922	1015	1107
360	816	898	979	881	969	1058	846	931	1015	913	1005	1096	877	966	1053	945	1040	1134

Aufpreise und Sonderausstattung

Elektro-Funk-Antrieb 18V	p. St.	150,40	* Nicht sichtbare Lamellenstanzung	p. Anlage	10 %
Elektroantrieb 24V bis 3 m ²	p. Anlage	150,00	für 09-4465		
Elektroantrieb 24V bis 4 m ²	p. Anlage	155,80	Mehrfarbiger Behang S. 112	p. Farbwechsel	20,80
Elektroantrieb 24V bis 5 m ²	p. Anlage	179,50	Pendelsicherung	p. Anlage	30,40
Elektroantrieb 24V ab 5,01 m ²	p. Anlage	359,00			

Vollständige Elektroartikel-Übersicht siehe Preisliste Elektrozubehör.

Die in blau abgedruckten Preise sind unverbindlich empfohlene Verkaufspreise (inkl. MwSt.). Die Berechnung erfolgt nach der aktuellen Preisliste Elektrozubehör.

Aufpreise + Zusatzausstattungen S. 109, Zubehör S. 115, Messen + Bestellen S. 139, Bestellformular S. 148

Modelle 09-1065, 09-1165, 09-4465*, 09-1265

Höhe cm	Breite 240 cm						Breite 250 cm						Breite 260 cm					
	25 und 35 mm			16 mm			25 und 35 mm			16 mm			25 und 35 mm			16 mm		
	PG 1	PG 2	PG 3	PG 1	PG 2	PG 3	PG 1	PG 2	PG 3	PG 1	PG 2	PG 3	PG 1	PG 2	PG 3	PG 1	PG 2	PG 3
bis 80	344	379	414	381	419	457	357	392	428	392	432	471	367	404	441	404	444	484
90	362	399	435	401	442	482	372	410	447	412	453	494	385	424	462	423	465	508
100	379	417	455	419	462	503	391	431	470	433	476	520	404	444	484	444	489	534
110	396	436	475	440	484	528	409	451	491	453	499	544	420	463	504	465	512	558
120	413	454	496	459	504	550	427	471	513	474	522	569	441	485	529	487	536	584
130	432	475	518	480	528	576	445	490	535	493	543	592	460	506	552	508	559	610
140	450	496	540	499	549	599	464	511	557	515	566	618	480	528	576	529	583	636
150	468	515	562	519	572	623	483	532	581	535	588	642	499	549	599	552	608	662
160	485	535	583	538	592	646	503	554	604	556	612	668	519	572	623	573	631	688
170	504	555	605	559	615	671	522	575	628	577	636	693	538	592	646	595	656	715
180	524	576	629	581	639	697	541	596	650	599	659	718	559	615	671	615	677	739
190	543	597	651	601	661	722	562	619	675	621	684	745	581	639	697	639	703	767
200	562	619	675	623	686	749	582	640	698	641	706	770	602	662	723	661	727	793
210	582	640	698	643	708	772	602	662	723	664	731	797	623	686	749	684	752	820
220	602	662	723	665	732	798	623	686	749	685	754	823	644	709	773	707	779	849
230	623	686	749	685	754	823	644	709	773	707	779	849	666	733	799	730	804	876
240	643	708	772	707	779	849	666	733	799	730	804	876	688	758	826	753	829	904
250	664	731	797	728	801	874	686	755	824	752	828	903	711	782	853	777	855	932
260	684	752	820	751	826	901	708	780	851	776	854	931	734	808	881	799	880	959
270	706	777	847	773	851	928	731	805	877	798	879	958	756	833	908	824	907	988
280	727	800	873	795	874	954	753	829	904	821	904	986	780	858	937	846	931	1015
290	750	825	900	818	900	982	777	855	932	844	929	1013	802	883	964	871	958	1045
300	772	849	927	839	923	1007	799	880	959	867	955	1041	827	910	993	895	985	1075
310	795	874	954	863	949	1035	823	905	987	891	980	1069	852	937	1022	919	1011	1103
320	817	899	980	886	976	1064	845	930	1014	914	1006	1098	875	964	1051	944	1039	1133
330	839	923	1007	908	998	1089	870	957	1044	938	1032	1126	900	991	1080	968	1066	1162
340	864	951	1038	931	1025	1118	894	984	1073	961	1058	1154	926	1019	1112	993	1092	1192
350	888	977	1066	954	1050	1145	918	1010	1101	986	1085	1183	949	1044	1140	1017	1119	1221
360	910	1002	1092	977	1076	1173	942	1038	1132	1011	1113	1213	975	1072	1170	1043	1148	1253

 18 V- /
24 V-
Elektro-
Antrieb

Aufpreise und Sonderausstattung

Elektro-Funk-Antrieb 18V	p. St.	150,40	* Nicht sichtbare Lamellenstanzung	p. Anlage	10 %
Elektroantrieb 24V bis 3 m ²	p. Anlage	150,00	für 09-4465		
Elektroantrieb 24V bis 4 m ²	p. Anlage	155,80	Mehrfarbiger Behang S. 112	p. Farbwechsel	20,80
Elektroantrieb 24V bis 5 m ²	p. Anlage	179,50	Pendelsicherung	p. Anlage	30,40
Elektroantrieb 24V ab 5,01 m ²	p. Anlage	359,00			

Vollständige Elektroartikel-Übersicht siehe Preisliste Elektrozubehör.

Die in **blau** abgedruckten Preise sind unverbindlich empfohlene Verkaufspreise (inkl. MwSt.). Die Berechnung erfolgt nach der aktuellen Preisliste Elektrozubehör.

Aufpreise + Zusatzausstattungen S. 109, Zubehör S. 115, Messen + Bestellen S. 139, Bestellformular S. 148

Modelle 09-1065, 09-1165, 09-4465*, 09-1265

Höhe cm	Breite 270 cm						Breite 280 cm			Breite 290 cm			Breite 300 cm			Breite 310 cm		
	25 und 35 mm			16 mm			25 und 35 mm			25 und 35 mm			25 und 35 mm			25 und 35 mm		
	PG 1	PG 2	PG 3	PG 1	PG 2	PG 3	PG 1	PG 2	PG 3	PG 1	PG 2	PG 3	PG 1	PG 2	PG 3	PG 1	PG 2	PG 3
bis 80	378	416	454	414	455	497	390	429	469	401	442	482	413	454	496	426	469	511
90	397	437	476	435	479	522	409	451	491	420	463	504	434	478	521	446	491	536
100	415	456	498	456	502	548	429	473	516	442	487	530	455	501	547	469	516	563
110	435	479	522	479	527	575	450	496	540	462	509	555	478	526	574	490	539	588
120	455	501	547	500	550	601	469	516	563	484	534	582	499	549	599	513	565	616
130	475	524	571	522	575	628	490	539	588	506	557	608	520	573	624	536	590	643
140	494	545	594	545	600	655	511	563	614	527	580	632	544	599	652	559	615	671
150	516	567	619	566	623	679	531	585	638	549	604	659	565	622	678	584	643	702
160	536	590	643	590	649	708	554	610	665	572	629	686	588	648	706	606	668	728
170	557	613	669	612	674	735	575	633	690	593	652	712	612	674	735	631	695	758
180	580	638	696	636	699	763	597	658	717	615	677	739	636	699	763	656	722	787
190	600	660	720	659	725	791	621	684	745	639	703	767	660	726	792	680	749	817
200	622	685	746	681	750	818	641	706	770	662	730	796	684	752	820	705	776	846
210	644	709	773	705	776	846	665	732	798	686	755	824	708	780	851	730	804	876
220	666	733	799	727	800	873	687	756	825	711	782	853	733	807	880	755	832	907
230	688	758	826	752	828	903	712	783	854	735	809	883	758	834	910	782	861	939
240	712	783	854	777	855	932	735	809	883	759	835	911	783	862	940	807	888	968
250	735	809	883	800	881	960	759	835	911	783	862	940	808	890	970	834	918	1001
260	758	834	910	825	908	991	783	862	940	808	890	970	834	918	1001	862	948	1034
270	782	861	939	849	935	1020	807	888	968	834	918	1001	862	948	1034	889	978	1067
280	806	886	967	873	960	1048	833	917	1000	860	946	1032	889	978	1067	916	1007	1099
290	830	914	997	898	988	1078	858	945	1031	888	977	1066	914	1006	1098	942	1038	1132
300	855	941	1026	922	1015	1107	882	970	1059	912	1004	1095	941	1035	1129	970	1068	1165
310	880	968	1056	947	1042	1136	910	1002	1092	939	1033	1127	969	1067	1163	-	-	-
320	904	995	1086	973	1070	1168	936	1030	1123	966	1063	1160	-	-	-	-	-	-
330	930	1023	1116	997	1097	1197	961	1058	1154	992	1091	1190	-	-	-	-	-	-
340	955	1051	1146	1023	1126	1228	987	1087	1185	-	-	-	-	-	-	-	-	-
350	983	1081	1180	1049	1154	1259	-	-	-	-	-	-	-	-	-	-	-	-

Max. Fläche von 9 m² beachten!

Aufpreise und Sonderausstattung

Elektro-Funk-Antrieb 18V	p. St.	150,40	* Nicht sichtbare Lamellenstanzung	p. Anlage	10 %
Elektroantrieb 24V bis 3 m ²	p. Anlage	150,00	für 09-4465		
Elektroantrieb 24V bis 4 m ²	p. Anlage	155,80	Mehrfarbiger Behang S. 112	p. Farbwechsel	20,80
Elektroantrieb 24V bis 5 m ²	p. Anlage	179,50	Pendelsicherung	p. Anlage	30,40
Elektroantrieb 24V ab 5,01 m ²	p. Anlage	359,00			

Vollständige Elektroartikel-Übersicht siehe Preisliste Elektrozubehör.

Die in blau abgedruckten Preise sind unverbindlich empfohlene Verkaufspreise (inkl. MwSt.). Die Berechnung erfolgt nach der aktuellen Preisliste Elektrozubehör.

Aufpreise + Zusatzausstattungen S. 109, Zubehör S. 115, Messen + Bestellen S. 139, Bestellformular S. 148

Modelle 09-1065, 09-1165, 09-4465*, 09-1265

Höhe cm	Breite 320 cm			Breite 330 cm			Breite 340 cm			Breite 350 cm			Breite 360 cm			Breite 370 cm		
	25 und 35 mm			25 und 35 mm			25 und 35 mm			25 und 35 mm			25 und 35 mm			25 und 35 mm		
	PG 1	PG 2	PG 3	PG 1	PG 2	PG 3	PG 1	PG 2	PG 3	PG 1	PG 2	PG 3	PG 1	PG 2	PG 3	PG 1	PG 2	PG 3
bis 80	437	481	525	450	496	540	461	508	554	474	522	569	487	536	584	500	550	601
90	459	504	550	472	520	567	485	535	583	499	549	599	512	564	615	527	580	632
100	482	530	578	496	546	595	510	562	612	525	577	630	538	592	646	554	610	665
110	506	557	608	519	572	623	535	588	642	550	606	661	565	622	678	581	639	697
120	529	583	636	544	599	652	559	615	671	575	633	690	592	651	711	608	669	730
130	553	609	664	568	625	683	585	644	703	602	662	723	620	683	744	636	699	763
140	576	634	692	593	652	712	610	671	732	629	693	755	646	711	776	664	731	797
150	601	661	722	620	683	744	637	700	764	656	722	787	674	742	809	693	762	832
160	625	688	751	644	709	773	662	730	796	681	750	818	702	772	843	721	793	865
170	650	715	780	670	737	805	688	758	826	709	781	852	728	801	874	750	825	900
180	676	744	811	696	767	836	716	788	860	736	810	884	758	834	910	779	857	935
190	702	772	843	722	795	866	744	819	893	764	842	918	786	865	944	808	890	970
200	726	799	872	749	824	899	771	848	926	793	873	952	816	898	979	838	922	1006
210	753	829	904	776	854	931	798	879	958	821	904	986	844	929	1013	868	956	1042
220	779	857	935	802	883	964	826	909	992	851	936	1021	874	961	1049	899	989	1079
230	805	885	966	829	912	995	854	940	1025	879	967	1054	903	994	1085	929	1022	1115
240	832	916	998	857	944	1029	882	970	1059	908	998	1089	935	1029	1122	960	1057	1153
250	860	946	1032	886	976	1064	912	1004	1095	938	1032	1126	965	1062	1159	992	1091	1190
260	889	978	1067	913	1005	1096	941	1035	1129	968	1066	1162	995	1095	1194	-	-	-
270	914	1006	1098	942	1038	1132	970	1068	1165	997	1097	1197	-	-	-	-	-	-
280	944	1039	1133	972	1069	1166	998	1099	1199	-	-	-	-	-	-	-	-	-
290	972	1069	1166	-	-	-	-	-	-	-	-	-	-	-	-	-	-	-

 18 V- /
24 V-
Elektro-
Antrieb

 Max. Fläche von 9 m² beachten!

Aufpreise und Sonderausstattung

Elektro-Funk-Antrieb 18V	p. St.	150,40	* Nicht sichtbare Lamellenstanzung	p. Anlage	10 %
Elektroantrieb 24V bis 3 m ²	p. Anlage	150,00	für 09-4465		
Elektroantrieb 24V bis 4 m ²	p. Anlage	155,80	Mehrfarbiger Behang S. 112	p. Farbwechsel	20,80
Elektroantrieb 24V bis 5 m ²	p. Anlage	179,50	Pendelsicherung	p. Anlage	30,40
Elektroantrieb 24V ab 5,01 m ²	p. Anlage	359,00			

Vollständige Elektroartikel-Übersicht siehe Preisliste Elektrozubehör.

 Die in **blau** abgedruckten Preise sind unverbindlich empfohlene Verkaufspreise (inkl. MwSt.). Die Berechnung erfolgt nach der aktuellen Preisliste Elektrozubehör.

Aufpreise + Zusatzausstattungen S. 109, Zubehör S. 115, Messen + Bestellen S. 139, Bestellformular S. 148

Modelle 09-1065, 09-1165, 09-4465*, 09-1265

Höhe cm	Breite 380 cm			Breite 390 cm			Breite 400 cm			Breite 410 cm			Breite 420 cm			Breite 430 cm		
	25 und 35 mm			35 mm			35 mm			35 mm			35 mm			35 mm		
	PG 1	PG 2	PG 3	PG 1	PG 2	PG 3	PG 1	PG 2	PG 3	PG 1	PG 2	PG 3	PG 1	PG 2	PG 3	PG 1	PG 2	PG 3
bis 80	512	564	615	527	580	632	540	595	649	554	610	665	566	623	679	582	640	698
90	540	595	649	555	611	666	568	625	683	584	643	702	599	659	718	612	674	735
100	567	624	681	584	643	702	599	659	718	613	675	736	630	694	756	646	711	776
110	596	657	716	611	672	733	629	693	755	644	709	773	661	727	793	677	745	812
120	625	688	751	640	705	769	658	724	790	676	744	811	693	762	832	709	781	852
130	652	718	783	671	739	806	687	756	825	706	777	847	724	797	870	743	818	892
140	681	750	818	700	771	840	720	792	864	737	811	885	756	833	908	777	855	932
150	711	782	853	730	804	876	750	825	900	769	846	923	790	870	948	808	890	970
160	742	817	891	760	836	912	781	860	938	801	882	961	823	905	987	843	928	1012
170	771	848	926	791	871	950	814	895	977	833	917	1000	855	941	1026	876	965	1052
180	800	881	960	823	905	987	844	929	1013	866	954	1040	890	979	1068	911	1003	1094
190	830	914	997	853	939	1024	875	964	1051	899	989	1079	921	1014	1106	946	1041	1135
200	862	948	1034	883	972	1060	908	998	1089	932	1026	1119	955	1051	1146	980	1079	1176
210	893	983	1072	917	1008	1100	941	1035	1129	966	1063	1160	991	1090	1189	1016	1118	1220
220	922	1015	1107	948	1043	1138	974	1071	1169	998	1099	1199	1024	1127	1229	1051	1156	1262
230	954	1050	1145	980	1079	1176	1007	1108	1209	1033	1137	1240	-	-	-	-	-	-
240	987	1087	1185	1013	1115	1216	-	-	-	-	-	-	-	-	-	-	-	-

Höhe cm	Breite 440 cm			Breite 450 cm		
	35 mm			35 mm		
	PG 1	PG 2	PG 3	PG 1	PG 2	PG 3
bis 80	596	657	716	610	671	732
90	629	693	755	643	708	772
100	661	727	793	677	745	812
110	695	764	834	712	783	854
120	727	800	873	746	821	896
130	761	837	913	780	858	937
140	796	875	955	816	898	979
150	829	912	995	851	936	1021
160	865	952	1039	886	976	1064
170	899	989	1079	921	1014	1106
180	935	1029	1122	958	1054	1150
190	970	1068	1165	993	1092	1192
200	1005	1106	1207	1031	1134	1237
210	1042	1146	1250	1067	1174	1281

Max. Fläche von 9 m² beachten!

Aufpreise und Sonderausstattung

Elektro-Funk-Antrieb 18V	p. St.	150,40	* Nicht sichtbare Lamellenstanzung	p. Anlage	10 %
Elektroantrieb 24V bis 3 m ²	p. Anlage	150,00	für 09-4465		
Elektroantrieb 24V bis 4 m ²	p. Anlage	155,80	Mehrfarbiger Behang S. 112	p. Farbwechsel	20,80
Elektroantrieb 24V bis 5 m ²	p. Anlage	179,50	Pendelsicherung	p. Anlage	30,40
Elektroantrieb 24V ab 5,01 m ²	p. Anlage	359,00			

Vollständige Elektroartikel-Übersicht siehe Preisliste Elektrozubehör.

Die in blau abgedruckten Preise sind unverbindlich empfohlene Verkaufspreise (inkl. MwSt.). Die Berechnung erfolgt nach der aktuellen Preisliste Elektrozubehör.

Aufpreise + Zusatzausstattungen S. 109, Zubehör S. 115, Messen + Bestellen S. 139, Bestellformular S. 148

Akku-Funk-Antrieb 12 V / 18 V



09-1085, Lamelle 16 mm

Bedienung / Funktion	Montage	Anlagengrößen			
		Min. Breite**	Max. Breite	Max. Höhe	Max. Fläche
Akku-Funk-Antrieb 12 V Akku-Funk-Antrieb 18 V PowerView®	Decke/Wand (im Liefer- umfang enthalten) Wandabstandsträger (Aufpreis)	12 V ab 61 cm	bis 270 cm	360 cm	5 m ²
		18 V ab 61 cm	bis 270 cm	360 cm	5 m ²



09-1185, Lamelle 25 mm

Bedienung / Funktion	Montage	Anlagengrößen			
		Min. Breite**	Max. Breite	Max. Höhe	Max. Fläche
Akku-Funk-Antrieb 12 V Akku-Funk-Antrieb 18 V PowerView®	Decke (im Liefer- umfang enthalten) Wandabstandsträger (Aufpreis)	12 V ab 61 cm	bis 380 cm	360 cm	5 m ²
		18 V ab 61 cm	bis 380 cm	360 cm	5 m ²



09-4485*, Lamelle 25 mm mit nicht sichtbarer Lamellenstanzung (s. Aufpreis)

Bedienung / Funktion	Montage	Anlagengrößen			
		Min. Breite**	Max. Breite	Max. Höhe	Max. Fläche
Akku-Funk-Antrieb 12 V Akku-Funk-Antrieb 18 V PowerView®	Decke (im Liefer- umfang enthalten) Wandabstandsträger (Aufpreis)	12 V ab 61 cm	bis 380 cm	360 cm	5 m ²
		18 V ab 61 cm	bis 380 cm	360 cm	5 m ²



09-1285, Lamelle 35 mm

Bedienung / Funktion	Montage	Anlagengrößen			
		Min. Breite**	Max. Breite	Max. Höhe	Max. Fläche
Akku-Funk-Antrieb 12 V Akku-Funk-Antrieb 18 V PowerView®	Decke (im Liefer- umfang enthalten) Wandabstandsträger (Aufpreis)	12 V ab 61 cm	bis 450 cm	360 cm	5 m ²
		18 V ab 61 cm	bis 450 cm	360 cm	5 m ²

Preisberechnung

Horizontal-Jalousie 09-1185, 200 x 200 cm, PG 1:	464,00 €
+	
Aufpreis Funk-Antrieb, inkl. Akku und 1-Kanal-Funkhandsender Situo RTS Pure:	229,50 €
= Endpreis:	693,50 €

Pakethöhen

Anlagenhöhe bis (cm)	50	100	150	200	250	300	350
Pakethöhe 16 mm Lamellen ca. bis (cm)	5,0	6,0	7,5	9,0	10,5	11,5	13,5
Pakethöhe 25 mm Lamellen ca. bis (cm)	5,0	6,5	7,5	8,5	9,5	11,0	12,0
Pakethöhe 25 mm Lamellen ca. bis (cm) mit perforierten Lamellen	6,0	7,0	8,0	9,0	10,0	11,0	12,0
Pakethöhe 25 mm Lamellen ca. bis (cm) mit nicht sichtbarer Lamellenstanzung	6,0	8,0	10,0	11,0	12,0	13,0	14,0
Pakethöhe 35 mm Lamellen ca. bis (cm)	5,0	6,0	8,5	8,5	9,5	10,5	11,5

Technische Daten siehe Technikteil S. 130

Bestellangaben

Technikfarbe

Hinweis

Modell	100 silberfarbig eloxiert	* Weitere Informationen zu nicht sichtbarer Lamellenstanzung S. 113.	Ladegerät und -Zubehör nicht im Lieferumfang enthalten.
Technikfarbe	171 weiß		
Lamellenfarbe (Color-Nr.)	pulverbeschichtet	Standard: Funk-Antrieb 12 V, inkl. Akku und 1-Kanal Funk-Handsender Situo RTS Pure (siehe Aufpreis).	Elektro-Zubehör siehe Preisliste Elektrozubehör.
Breite (Fertigmaß)	257 schwarz eloxiert		
Höhe (Fertigmaß)	650 anthrazit	Ohne 1-Kanal Funk-Handsender auf Wunsch (bei der Bestellung angeben, siehe Aufpreis).	Auslieferungszustand: Akku ist teilgeladen. Für max. Betriebsdauer Akku komplett aufladen.
Montage (Decke/Wand)	pulverbeschichtet		
Ladebuchse (Standard rechts, auf Wunsch links)		** Kleinere Breiten auf Anfrage möglich.	Modelle sind für Feuchträume geeignet (DIN EN13120, Anhang A.2b).
Zusatzausstattung			
RAL-Beschichtung gegen Aufpreis, Kunststoffteile in Technikfarbe			

Vollständige Elektroartikel-Übersicht siehe Preisliste Elektrozubehör.

Die in blau abgedruckten Preise sind unverbindlich empfohlene Verkaufspreise (inkl. MwSt.). Die Berechnung erfolgt nach der aktuellen Preisliste Elektrozubehör.

Aufpreise + Zusatzausstattungen S. 109, Zubehör S. 113, Messen + Bestellen S. 139, Bestellformular S. 148

Modelle 09-1085, 09-1185, 09-4485*, 09-1285

Höhe cm	bis Breite 60 cm						Breite 70 cm						Breite 80 cm					
	25 und 35 mm			16 mm			25 und 35 mm			16 mm			25 und 35 mm			16 mm		
	PG 1	PG 2	PG 3	PG 1	PG 2	PG 3	PG 1	PG 2	PG 3	PG 1	PG 2	PG 3	PG 1	PG 2	PG 3	PG 1	PG 2	PG 3
bis 80	189	208	227	217	239	260	196	217	236	224	247	269	203	224	245	235	258	282
90	194	214	233	222	245	267	202	222	242	233	257	280	211	232	254	242	267	292
100	200	220	240	229	252	275	209	230	251	240	265	288	217	239	260	249	275	300
110	204	226	246	237	261	285	214	237	258	247	272	296	223	246	268	258	284	310
120	211	232	254	244	268	293	220	242	265	254	279	305	229	252	275	266	293	320
130	216	238	259	250	276	301	226	249	272	263	289	315	238	263	286	275	303	330
140	221	244	266	258	284	310	233	257	280	269	296	323	245	269	294	284	313	341
150	227	250	273	264	291	316	240	265	288	277	305	333	251	277	302	292	321	350
160	235	258	282	272	300	326	246	270	295	286	315	343	259	286	312	300	330	360
170	240	265	288	278	306	334	252	278	303	294	324	353	266	293	320	310	341	372
180	247	272	296	286	315	343	260	287	313	301	331	361	274	302	329	317	350	381
190	252	278	303	294	324	353	267	294	321	311	342	373	283	312	340	325	358	390
200	259	286	312	301	331	361	275	303	330	319	351	382	289	319	348	335	369	403
210	266	293	320	310	341	372	283	312	340	326	360	392	297	328	357	343	378	413
220	274	302	329	316	349	380	289	319	348	334	368	401	306	338	368	354	390	426
230	280	308	336	324	357	389	296	326	356	342	377	410	315	348	379	362	399	435
240	287	316	345	332	366	399	305	336	367	351	387	422	323	356	388	371	409	446
250	294	324	353	340	375	408	313	344	376	361	398	434	332	366	399	381	419	457
260	301	331	361	347	381	416	321	353	386	369	406	443	340	375	408	391	431	470
270	310	341	372	357	392	428	330	363	396	378	416	454	350	386	420	399	440	480
280	316	349	380	363	400	436	338	372	406	387	426	464	359	395	431	409	451	491
290	324	357	389	371	409	446	345	380	415	396	436	475	368	405	442	418	461	502
300	332	366	399	380	418	456	356	391	427	405	446	487	377	415	453	429	473	516
310	340	375	408	389	428	468	363	400	436	414	455	497	387	426	464	440	484	528
320	347	381	416	397	437	476	371	409	446	422	464	507	396	436	475	450	496	540
330	357	392	428	406	447	488	381	419	457	433	476	520	406	447	488	459	504	550
340	364	401	437	414	455	497	390	429	469	442	487	530	416	459	500	470	517	564
350	372	410	447	422	464	507	399	440	480	451	497	541	427	471	513	480	528	576
360	381	419	457	432	475	518	409	451	491	460	506	552	436	480	524	489	538	587

 12 V-/
18 V-
Akku-
Funk-
Antrieb

Aufpreise und Sonderausstattung

Somfy Set 1 - Funk-Antrieb 12 V, inkl. Akku	p. St. 203,70	* Nicht sichtbare Lamellenstanzung für 09-4485	p. Anlage	10 %
Somfy Set 2 - Funk-Antrieb 12 V, inkl. Akku, 1-Kanal-Funk-Handsender Situo RTS pure und Ladenetzteil	p. St. 229,50	Mehrfarbiger Behang S. 112	p. Farbwechsel	20,80
Somfy Set 3 - Funk-Antrieb 12 V, inkl. Akku, 5-Kanal-Funk-Handsender Situo 5 Variation RTS pure II und Ladenetzteil	p. St. 348,10	Pendelsicherung	p. Anlage	30,40
PowerView Set 1 - Akku-Funk-Antrieb 18V inkl. Akku	p. St. 214,20			
PowerView Set 2 - Akku-Funk-Antrieb 18V inkl. Akku, 6-Kanal-Pebble-Fernbedienungsset Standard weiß/weiß (171) und Ladenetzteil	p. St. 310,60			

Vollständige Elektroartikel-Übersicht siehe Preisliste Elektrozubehör.

Die in blau abgedruckten Preise sind unverbindlich empfohlene Verkaufspreise (inkl. MwSt.). Die Berechnung erfolgt nach der aktuellen Preisliste Elektrozubehör.

Aufpreise + Zusatzausstattungen S. 109, Zubehör S. 113, Messen + Bestellen S. 139, Bestellformular S. 148

Modelle 09-1085, 09-1185, 09-4485*, 09-1285

Höhe cm	Breite 90 cm						Breite 100 cm						Breite 110 cm					
	25 und 35 mm			16 mm			25 und 35 mm			16 mm			25 und 35 mm			16 mm		
	PG 1	PG 2	PG 3	PG 1	PG 2	PG 3	PG 1	PG 2	PG 3	PG 1	PG 2	PG 3	PG 1	PG 2	PG 3	PG 1	PG 2	PG 3
bis 80	212	233	255	244	268	293	220	242	265	251	277	302	228	251	274	261	288	314
90	219	241	263	251	277	302	227	250	273	261	288	314	237	261	285	272	300	326
100	226	249	272	260	287	313	236	259	283	269	296	323	245	269	294	282	311	339
110	235	258	282	268	295	322	244	268	293	280	308	336	252	278	303	292	321	350
120	241	266	289	277	305	333	250	276	301	289	319	348	261	288	314	301	331	361
130	248	274	298	287	316	345	259	286	312	298	329	359	269	296	323	313	344	376
140	256	282	307	295	325	354	267	294	321	310	341	372	280	308	336	322	354	387
150	264	291	316	305	336	367	276	304	332	319	351	382	288	317	347	333	367	400
160	272	300	326	315	348	379	285	314	342	330	363	396	297	328	357	343	378	413
170	280	308	336	323	356	388	293	323	352	339	373	407	307	339	369	356	391	427
180	288	317	347	333	367	400	302	332	362	349	385	419	317	350	381	366	403	440
190	296	326	356	342	377	410	312	343	375	360	397	433	326	360	392	377	415	453
200	305	336	367	353	389	424	321	353	386	369	406	443	336	370	404	388	427	466
210	314	345	377	362	399	435	331	364	397	380	418	456	347	381	416	398	438	478
220	323	356	388	371	409	446	340	375	408	391	431	470	358	394	429	409	451	491
230	332	366	399	381	419	457	350	386	420	403	443	483	368	405	442	420	463	504
240	341	376	409	392	432	471	360	397	433	412	453	494	379	417	455	433	476	520
250	351	387	422	403	443	483	370	407	444	422	464	507	390	429	469	444	489	534
260	361	398	434	412	453	494	380	418	456	434	478	521	401	442	482	456	502	548
270	370	407	444	422	464	507	391	431	470	445	490	535	412	453	494	468	515	562
280	380	418	456	434	478	521	403	443	483	456	502	548	423	465	508	480	528	576
290	390	429	469	443	488	531	413	454	496	468	515	562	435	479	522	491	540	590
300	399	440	480	454	500	545	423	465	508	480	528	576	446	491	536	504	555	605
310	410	452	493	465	512	558	435	479	522	490	539	588	459	504	550	516	567	619
320	420	463	504	476	525	572	445	490	535	503	554	604	471	518	565	529	583	636
330	432	475	518	487	536	584	457	503	549	513	565	616	483	532	581	541	596	650
340	442	487	530	498	548	597	469	516	563	526	578	631	494	545	594	554	610	665
350	453	499	544	509	560	611	481	529	577	537	591	644	509	560	611	566	623	679
360	465	512	558	519	572	623	492	541	591	550	606	661	520	573	624	580	638	696

Aufpreise und Sonderausstattung

Somfy Set 1 - Funk-Antrieb 12 V, inkl. Akku	p. St. 203,70	* Nicht sichtbare Lamellenstanzung für 09-4485	p. Anlage	10 %
Somfy Set 2 - Funk-Antrieb 12 V, inkl. Akku, 1-Kanal-Funk-Handsender Situo RTS pure und Ladenetzteil	p. St. 229,50	Mehrfarbiger Behang S. 112	p. Farbwechsel	20,80
Somfy Set 3 - Funk-Antrieb 12 V, inkl. Akku, 5-Kanal-Funk-Handsender Situo 5 Variation RTS pure II und Ladenetzteil	p. St. 348,10	Pendelsicherung	p. Anlage	30,40
PowerView Set 1 - Akku-Funk-Antrieb 18V inkl. Akku	p. St. 214,20			
PowerView Set 2 - Akku-Funk-Antrieb 18V inkl. Akku, 6-Kanal-Pebble-Fernbedienungsset Standard weiß/weiß (171) und Ladenetzteil	p. St. 310,60			

Vollständige Elektroartikel-Übersicht siehe Preisliste Elektrozubehör.

Die in blau abgedruckten Preise sind unverbindlich empfohlene Verkaufspreise (inkl. MwSt.). Die Berechnung erfolgt nach der aktuellen Preisliste Elektrozubehör.

Aufpreise + Zusatzausstattungen S. 109, Zubehör S. 113, Messen + Bestellen S. 139, Bestellformular S. 148

Modelle 09-1085, 09-1185, 09-4485*, 09-1285

Höhe cm	Breite 120 cm						Breite 130 cm						Breite 140 cm					
	25 und 35 mm			16 mm			25 und 35 mm			16 mm			25 und 35 mm			16 mm		
	PG 1	PG 2	PG 3	PG 1	PG 2	PG 3	PG 1	PG 2	PG 3	PG 1	PG 2	PG 3	PG 1	PG 2	PG 3	PG 1	PG 2	PG 3
bis 80	238	263	286	269	296	323	247	272	296	282	311	339	256	282	307	291	320	349
90	246	270	295	282	311	339	256	282	307	292	321	350	265	292	319	302	332	362
100	254	279	305	292	321	350	265	292	319	304	335	366	276	304	332	315	348	379
110	264	291	316	302	332	362	275	303	330	315	348	379	286	315	343	326	360	392
120	273	301	328	314	345	377	285	314	342	326	360	392	296	326	356	339	373	407
130	283	312	340	324	357	389	295	325	354	339	373	407	307	339	369	351	387	422
140	292	321	350	335	369	403	305	336	367	350	386	420	319	351	382	364	401	437
150	301	331	361	347	381	416	316	349	380	362	399	435	330	363	396	377	415	453
160	312	343	375	359	395	431	326	360	392	373	412	448	340	375	408	390	429	469
170	322	354	387	369	406	443	338	372	406	387	426	464	353	389	424	403	443	483
180	332	366	399	381	419	457	349	385	419	399	440	480	363	400	436	415	456	498
190	342	377	410	394	434	473	360	397	433	412	453	494	375	413	450	429	473	516
200	354	390	426	406	447	488	371	409	446	423	465	508	388	427	466	442	487	530
210	364	401	437	416	459	500	382	422	460	437	481	525	401	442	482	455	501	547
220	375	413	450	429	473	516	395	435	474	450	496	540	413	454	496	469	516	563
230	387	426	464	441	485	529	407	448	489	462	509	555	426	469	511	483	532	581
240	398	438	478	453	499	544	418	461	502	476	525	572	438	483	527	496	546	595
250	409	451	491	466	513	560	432	475	518	489	538	587	452	498	543	511	563	614
260	420	463	504	479	527	575	444	489	534	503	554	604	465	512	558	525	577	630
270	434	478	521	490	539	588	456	502	548	516	567	619	479	527	575	538	592	646
280	445	490	535	504	555	605	470	517	564	529	583	636	492	541	591	554	610	665
290	457	503	549	517	569	621	483	532	581	543	597	651	507	558	609	566	623	679
300	471	518	565	529	583	636	496	546	595	556	612	668	520	573	624	582	640	698
310	483	532	581	543	597	651	510	562	612	571	628	685	535	588	642	597	658	717
320	496	546	595	556	612	668	524	576	629	584	643	702	550	606	661	611	672	733
330	510	562	612	568	625	683	537	591	644	599	659	718	564	621	677	627	689	752
340	524	576	629	583	641	699	552	608	662	611	672	733	580	638	696	640	705	769
350	536	590	643	596	657	716	565	622	678	627	689	752	595	656	715	657	723	789
360	550	606	661	609	670	731	581	639	697	640	705	769	609	670	731	671	739	806

12 V-/
18 V-
Akku-
Funk-
Antrieb

Max. Fläche von 5 m² beachten!

Aufpreise und Sonderausstattung

Somfy Set 1 - Funk-Antrieb 12 V, inkl. Akku	p. St. 203,70	* Nicht sichtbare Lamellenstanzung für 09-4485	p. Anlage	10 %
Somfy Set 2 - Funk-Antrieb 12 V, inkl. Akku, 1-Kanal-Funk-Handsender Situo RTS pure und Ladenetzteil	p. St. 229,50		Mehrfarbiger Behang S. 112	p. Farbwechsel
Somfy Set 3 - Funk-Antrieb 12 V, inkl. Akku, 5-Kanal-Funk-Handsender Situo 5 Variation RTS pure II und Ladenetzteil	p. St. 348,10	Pendelsicherung	p. Anlage	30,40
PowerView Set 1 - Akku-Funk-Antrieb 18V inkl. Akku	p. St. 214,20			
PowerView Set 2 - Akku-Funk-Antrieb 18V inkl. Akku, 6-Kanal-Pebble-Fernbedienungsset Standard weiß/weiß (171) und Ladenetzteil	p. St. 310,60			

Vollständige Elektroartikel-Übersicht siehe Preisliste Elektrozubehör.

Die in blau abgedruckten Preise sind unverbindlich empfohlene Verkaufspreise (inkl. MwSt.). Die Berechnung erfolgt nach der aktuellen Preisliste Elektrozubehör.

Aufpreise + Zusatzausstattungen S. 109, Zubehör S. 113, Messen + Bestellen S. 139, Bestellformular S. 148

Modelle 09-1085, 09-1185, 09-4485*, 09-1285

Höhe cm	Breite 150 cm						Breite 160 cm						Breite 170 cm					
	25 und 35 mm			16 mm			25 und 35 mm			16 mm			25 und 35 mm			16 mm		
	PG 1	PG 2	PG 3	PG 1	PG 2	PG 3	PG 1	PG 2	PG 3	PG 1	PG 2	PG 3	PG 1	PG 2	PG 3	PG 1	PG 2	PG 3
bis 80	264	291	316	300	330	360	274	302	329	311	342	373	284	313	341	320	352	384
90	275	303	330	313	344	376	285	314	342	323	356	388	294	324	353	333	367	400
100	286	315	343	325	358	390	296	326	356	336	370	404	306	338	368	347	381	416
110	296	326	356	338	372	406	307	339	369	350	386	420	320	352	384	362	399	435
120	307	339	369	351	387	422	320	352	384	363	400	436	332	366	399	377	415	453
130	320	352	384	364	401	437	332	366	399	378	416	454	343	378	413	391	431	470
140	331	364	397	378	416	454	343	378	413	392	432	471	358	394	429	406	447	488
150	342	377	410	391	431	470	357	392	428	406	447	488	370	407	444	419	462	503
160	356	391	427	405	446	487	369	406	443	419	462	503	384	423	461	436	480	524
170	367	404	441	418	461	502	382	422	460	435	479	522	397	437	476	451	497	541
180	379	417	455	433	476	520	396	436	475	450	496	540	412	453	494	466	513	560
190	392	432	471	446	491	536	409	451	491	464	511	557	427	471	513	482	530	578
200	405	446	487	460	506	552	422	464	507	479	527	575	440	484	528	496	546	595
210	417	460	501	475	524	571	436	480	524	493	543	592	454	500	545	512	564	615
220	432	475	518	489	538	587	451	497	541	509	560	611	470	517	564	528	582	634
230	444	489	534	504	555	605	465	512	558	525	577	630	484	534	582	545	600	655
240	459	504	550	518	571	622	479	527	575	538	592	646	499	549	599	560	616	672
250	472	520	567	532	586	639	493	543	592	555	611	666	515	566	618	576	634	692
260	487	536	584	548	603	658	509	560	611	571	628	685	530	584	637	593	652	712
270	502	553	603	562	619	675	524	576	629	586	646	704	547	602	657	609	670	731
280	516	567	619	577	636	693	538	592	646	602	662	723	563	620	676	627	689	752
290	530	584	637	592	651	711	555	611	666	618	680	742	580	638	696	643	708	772
300	545	600	655	608	669	730	571	628	685	633	697	760	596	657	716	660	726	792
310	560	616	672	623	686	749	586	646	704	650	715	780	612	674	735	677	745	812
320	575	633	690	638	702	765	602	662	723	666	733	799	630	694	756	695	764	834
330	591	650	709	653	720	784	620	683	744	683	751	819	-	-	-	-	-	-
340	606	668	728	670	737	805	636	699	763	699	770	839	-	-	-	-	-	-
350	624	687	750	685	754	823	-	-	-	-	-	-	-	-	-	-	-	-
360	639	703	767	703	773	844	-	-	-	-	-	-	-	-	-	-	-	-

Max. Fläche von 5 m² beachten!

Aufpreise und Sonderausstattung

Somfy Set 1 - Funk-Antrieb 12 V, inkl. Akku	p. St. 203,70	* Nicht sichtbare Lamellenstanzung für 09-4485	p. Anlage	10 %
Somfy Set 2 - Funk-Antrieb 12 V, inkl. Akku, 1-Kanal-Funk-Handsender Situo RTS pure und Ladenetzteil	p. St. 229,50	Mehrfarbiger Behang S. 112	p. Farbwechsel	20,80
Somfy Set 3 - Funk-Antrieb 12 V, inkl. Akku, 5-Kanal-Funk-Handsender Situo 5 Variation RTS pure II und Ladenetzteil	p. St. 348,10	Pendelsicherung	p. Anlage	30,40
PowerView Set 1 - Akku-Funk-Antrieb 18V inkl. Akku	p. St. 214,20			
PowerView Set 2 - Akku-Funk-Antrieb 18V inkl. Akku, 6-Kanal-Pebble-Fernbedienungsset Standard weiß/weiß (171) und Ladenetzteil	p. St. 310,60			

Vollständige Elektroartikel-Übersicht siehe Preisliste Elektrozubehör.

Die in blau abgedruckten Preise sind unverbindlich empfohlene Verkaufspreise (inkl. MwSt.). Die Berechnung erfolgt nach der aktuellen Preisliste Elektrozubehör.

Aufpreise + Zusatzausstattungen S. 109, Zubehör S. 113, Messen + Bestellen S. 139, Bestellformular S. 148

Modelle 09-1085, 09-1185, 09-4485*, 09-1285

Höhe cm	Breite 180 cm						Breite 190 cm						Breite 200 cm					
	25 und 35 mm			16 mm			25 und 35 mm			16 mm			25 und 35 mm			16 mm		
	PG 1	PG 2	PG 3	PG 1	PG 2	PG 3	PG 1	PG 2	PG 3	PG 1	PG 2	PG 3	PG 1	PG 2	PG 3	PG 1	PG 2	PG 3
bis 80	293	323	352	330	363	396	304	335	366	340	375	408	314	345	377	350	386	420
90	305	336	367	343	378	413	316	349	380	357	392	428	326	360	392	367	404	441
100	317	350	381	359	395	431	331	364	397	371	409	446	341	376	409	382	422	460
110	331	364	397	373	412	448	343	378	413	388	427	466	357	392	428	399	440	480
120	343	378	413	389	428	468	358	394	429	404	444	484	370	407	444	416	459	500
130	358	394	429	405	446	487	371	409	446	418	461	502	385	424	462	433	476	520
140	370	407	444	419	462	503	387	426	464	436	480	524	399	440	480	450	496	540
150	385	424	462	436	480	524	401	442	482	452	498	543	415	456	498	468	515	562
160	399	440	480	452	498	543	415	456	498	469	516	563	432	475	518	484	534	582
170	413	454	496	468	515	562	432	475	518	484	534	582	446	491	536	502	553	603
180	428	472	515	483	532	581	445	490	535	502	553	603	462	509	555	519	572	623
190	443	488	531	499	549	599	461	508	554	518	571	622	480	528	576	536	590	643
200	457	503	549	516	567	619	478	526	574	535	588	642	494	545	594	555	611	666
210	474	522	569	531	585	638	492	541	591	554	610	665	512	564	615	573	631	688
220	488	537	585	549	604	659	510	562	612	571	628	685	529	583	636	591	650	709
230	504	555	605	565	622	678	526	578	631	587	647	705	547	602	657	609	670	731
240	520	573	624	583	641	699	543	597	651	605	666	726	564	621	677	628	690	753
250	536	590	643	600	660	720	559	615	671	623	686	749	582	640	698	646	711	776
260	554	610	665	615	677	739	576	634	692	640	705	769	600	660	720	665	732	798
270	568	625	683	633	697	760	595	656	715	659	725	791	618	680	742	683	751	819
280	586	646	704	651	717	782	611	672	733	677	745	812	-	-	-	-	-	-
290	603	664	724	669	736	804	-	-	-	-	-	-	-	-	-	-	-	-
300	622	685	746	686	755	824	-	-	-	-	-	-	-	-	-	-	-	-

 12 V-/
18 V-
Akku-
Funk-
Antrieb

 Max. Fläche von 5 m² beachten!

Aufpreise und Sonderausstattung

Somfy Set 1 - Funk-Antrieb 12 V, inkl. Akku	p. St. 203,70	* Nicht sichtbare Lamellenstanzung für 09-4485	p. Anlage	10 %	
Somfy Set 2 - Funk-Antrieb 12 V, inkl. Akku, 1-Kanal-Funk-Handsender Situo RTS pure und Ladenetzteil	p. St. 229,50		Mehrfarbiger Behang S. 112		p. Farbwechsel
Somfy Set 3 - Funk-Antrieb 12 V, inkl. Akku, 5-Kanal-Funk-Handsender Situo 5 Variation RTS pure II und Ladenetzteil	p. St. 348,10		Pendelsicherung	p. Anlage	30,40
PowerView Set 1 - Akku-Funk-Antrieb 18V inkl. Akku	p. St. 214,20				
PowerView Set 2 - Akku-Funk-Antrieb 18V inkl. Akku, 6-Kanal-Pebble-Fernbedienungsset Standard weiß/weiß (171) und Ladenetzteil	p. St. 310,60				

Vollständige Elektroartikel-Übersicht siehe Preisliste Elektrozubehör.

Die in blau abgedruckten Preise sind unverbindlich empfohlene Verkaufspreise (inkl. MwSt.). Die Berechnung erfolgt nach der aktuellen Preisliste Elektrozubehör.

Aufpreise + Zusatzausstattungen S. 109, Zubehör S. 113, Messen + Bestellen S. 139, Bestellformular S. 148

Modelle 09-1085, 09-1185, 09-4485*, 09-1285

Höhe cm	Breite 210 cm						Breite 220 cm						Breite 230 cm					
	25 und 35 mm			16 mm			25 und 35 mm			16 mm			25 und 35 mm			16 mm		
	PG 1	PG 2	PG 3	PG 1	PG 2	PG 3	PG 1	PG 2	PG 3	PG 1	PG 2	PG 3	PG 1	PG 2	PG 3	PG 1	PG 2	PG 3
bis 80	323	356	388	361	398	434	334	368	401	370	407	444	343	378	413	381	419	457
90	338	372	406	378	416	454	349	385	419	389	428	468	360	397	433	399	440	480
100	353	389	424	395	435	474	364	401	437	406	447	488	377	415	453	417	460	501
110	368	405	442	412	453	494	380	418	456	423	465	508	392	432	471	437	481	525
120	382	422	460	429	473	516	396	436	475	442	487	530	409	451	491	455	501	547
130	398	438	478	446	491	536	412	453	494	460	506	552	427	471	513	475	524	571
140	414	455	497	464	511	557	429	473	516	480	528	576	443	488	531	493	543	592
150	431	474	517	482	530	578	445	490	535	498	548	597	461	508	554	513	565	616
160	446	491	536	500	550	601	462	509	555	516	567	619	479	527	575	532	586	639
170	462	509	555	518	571	622	480	528	576	535	588	642	496	546	595	553	609	664
180	480	528	576	536	590	643	498	548	597	555	611	666	515	566	618	572	629	686
190	496	546	595	555	611	666	515	566	618	574	632	689	534	587	641	592	651	711
200	515	566	618	574	632	689	532	586	639	593	652	712	553	609	664	612	674	735
210	531	585	638	592	651	711	552	608	662	612	674	735	572	629	686	632	696	759
220	550	606	661	611	672	733	571	628	685	632	696	759	591	650	709	652	718	783
230	567	624	681	630	694	756	588	648	706	651	717	782	610	671	732	674	742	809
240	586	646	704	649	714	779	608	669	730	672	740	807	-	-	-	-	-	-
250	604	665	725	669	736	804	-	-	-	-	-	-	-	-	-	-	-	-
260	623	686	749	687	756	825	-	-	-	-	-	-	-	-	-	-	-	-

Höhe cm	Breite 240 cm						Breite 250 cm						Breite 260 cm					
	25 und 35 mm			16 mm			25 und 35 mm			16 mm			25 und 35 mm			16 mm		
	PG 1	PG 2	PG 3	PG 1	PG 2	PG 3	PG 1	PG 2	PG 3	PG 1	PG 2	PG 3	PG 1	PG 2	PG 3	PG 1	PG 2	PG 3
bis 80	356	391	427	391	431	470	366	403	440	403	443	483	377	415	453	413	454	496
90	371	409	446	410	452	493	382	422	460	420	463	504	395	435	474	434	478	521
100	389	428	468	431	474	517	401	442	482	442	487	530	413	454	496	454	500	545
110	406	447	488	450	496	540	418	461	502	462	509	555	432	475	518	475	524	571
120	422	464	507	469	516	563	436	480	524	483	532	581	451	497	541	496	546	595
130	441	485	529	489	538	587	455	501	547	504	555	605	470	517	564	517	569	621
140	459	504	550	509	560	611	474	522	569	525	577	630	489	538	587	538	592	646
150	478	526	574	529	583	636	492	541	591	545	600	655	509	560	611	560	616	672
160	494	545	594	549	604	659	512	564	615	565	622	678	529	583	636	583	641	699
170	513	565	616	568	625	683	531	585	638	587	647	705	549	604	659	604	665	725
180	532	586	639	590	649	708	552	608	662	608	669	730	568	625	683	627	689	752
190	553	609	664	610	671	732	572	629	686	630	694	756	590	649	708	649	714	779
200	572	629	686	632	696	759	591	650	709	651	717	782	611	672	733	671	739	806
210	591	650	709	652	718	783	611	672	733	674	742	809	632	696	759	695	764	834
220	611	672	733	675	743	810	-	-	-	-	-	-	-	-	-	-	-	-

Max. Fläche von 5 m² beachten!

Aufpreise und Sonderausstattung

Somfy Set 1 - Funk-Antrieb 12 V, inkl. Akku	p. St. 203,70	* Nicht sichtbare Lamellenstanzung für 09-4485	p. Anlage	10 %
Somfy Set 2 - Funk-Antrieb 12 V, inkl. Akku, 1-Kanal-Funk-Handsender Situo RTS pure und Ladenetzteil	p. St. 229,50	Mehrfarbiger Behang S. 112	p. Farbwechsel	20,80
Somfy Set 3 - Funk-Antrieb 12 V, inkl. Akku, 5-Kanal-Funk-Handsender Situo 5 Variation RTS pure II und Ladenetzteil	p. St. 348,10	Pendelsicherung	p. Anlage	30,40
PowerView Set 1 - Akku-Funk-Antrieb 18V inkl. Akku	p. St. 214,20			
PowerView Set 2 - Akku-Funk-Antrieb 18V inkl. Akku, 6-Kanal-Pebble-Fernbedienungsset Standard weiß/weiß (171) und Ladenetzteil	p. St. 310,60			

Vollständige Elektroartikel-Übersicht siehe Preisliste Elektrozubehör.

Die in blau abgedruckten Preise sind unverbindlich empfohlene Verkaufspreise (inkl. MwSt.). Die Berechnung erfolgt nach der aktuellen Preisliste Elektrozubehör.

Aufpreise + Zusatzausstattungen S. 109, Zubehör S. 113, Messen + Bestellen S. 139, Bestellformular S. 148

Modelle 09-1085, 09-1185, 09-4485*, 09-1285

Höhe cm	Breite 270 cm						Breite 280 cm			Breite 290 cm			Breite 300 cm		
	25 und 35 mm			16 mm			25 und 35 mm			25 und 35 mm			25 und 35 mm		
	PG 1	PG 2	PG 3	PG 1	PG 2	PG 3	PG 1	PG 2	PG 3	PG 1	PG 2	PG 3	PG 1	PG 2	PG 3
bis 80	388	427	466	423	465	508	399	440	480	412	453	494	423	465	508
90	407	448	489	444	489	534	418	461	502	433	476	520	444	489	534
100	426	469	511	466	513	560	438	483	527	453	499	544	466	513	560
110	444	489	534	488	537	585	459	504	550	474	522	569	488	537	585
120	465	512	558	510	562	612	479	527	575	494	545	594	510	562	612
130	484	534	582	531	585	638	500	550	601	516	567	619	531	585	638
140	506	557	608	555	611	666	520	573	624	537	591	644	555	611	666
150	526	578	631	576	634	692	541	596	650	559	615	671	576	634	692
160	547	602	657	600	660	720	563	620	676	583	641	699	600	660	720
170	566	623	679	623	686	749	585	644	703	604	665	725	624	687	750
180	588	648	706	646	711	776	606	668	728	628	690	753	647	712	777
190	609	670	731	669	736	804	630	694	756	-	-	-	-	-	-
200	631	695	758	692	761	830	-	-	-	-	-	-	-	-	-

 12 V-/
18 V-
Akku-
Funk-
Antrieb

Höhe cm	Breite 310 cm			Breite 320 cm			Breite 330 cm			Breite 340 cm			Breite 350 cm		
	25 und 35 mm			25 und 35 mm			25 und 35 mm			25 und 35 mm			25 und 35 mm		
	PG 1	PG 2	PG 3	PG 1	PG 2	PG 3	PG 1	PG 2	PG 3	PG 1	PG 2	PG 3	PG 1	PG 2	PG 3
bis 80	436	480	524	447	492	537	460	506	552	472	520	567	484	534	582
90	457	503	549	470	517	564	483	532	581	496	546	595	510	562	612
100	480	528	576	492	541	591	508	559	610	520	573	624	535	588	642
110	502	553	603	516	567	619	530	584	637	547	602	657	560	616	672
120	525	577	630	540	595	649	555	611	666	571	628	685	586	646	704
130	548	603	658	563	620	676	581	639	697	596	657	716	612	674	735
140	571	628	685	587	647	705	604	665	725	622	685	746	639	703	767
150	595	656	715	611	672	733	630	694	756	648	713	778	666	733	799
160	618	680	742	636	699	763	656	722	787	674	742	809	-	-	-
170	641	706	770	661	727	793	-	-	-	-	-	-	-	-	-

 Max. Fläche von 5 m² beachten!

Aufpreise und Sonderausstattung

Somfy Set 1 - Funk-Antrieb 12 V, inkl. Akku	p. St. 203,70	* Nicht sichtbare Lamellenstanzung für 09-4485	p. Anlage	10 %
Somfy Set 2 - Funk-Antrieb 12 V, inkl. Akku, 1-Kanal-Funk-Handsender Situo RTS pure und Ladenetzteil	p. St. 229,50	Mehrfarbiger Behang S. 112	p. Farbwechsel	20,80
Somfy Set 3 - Funk-Antrieb 12 V, inkl. Akku, 5-Kanal-Funk-Handsender Situo 5 Variation RTS pure II und Ladenetzteil	p. St. 348,10	Pendelsicherung	p. Anlage	30,40
PowerView Set 1 - Akku-Funk-Antrieb 18V inkl. Akku	p. St. 214,20			
PowerView Set 2 - Akku-Funk-Antrieb 18V inkl. Akku, 6-Kanal-Pebble-Fernbedienungsset Standard weiß/weiß (171) und Ladenetzteil	p. St. 310,60			

Vollständige Elektroartikel-Übersicht siehe Preisliste Elektrozubehör.

Die in blau abgedruckten Preise sind unverbindlich empfohlene Verkaufspreise (inkl. MwSt.). Die Berechnung erfolgt nach der aktuellen Preisliste Elektrozubehör.

Aufpreise + Zusatzausstattungen S. 109, Zubehör S. 113, Messen + Bestellen S. 139, Bestellformular S. 148

Modelle 09-1085, 09-1185, 09-4485*, 09-1285

Höhe cm	Breite 360 cm			Breite 370 cm			Breite 380 cm			Breite 390 cm			Breite 400 cm		
	25 und 35 mm			25 und 35 mm			25 und 35 mm			25 und 35 mm			25 und 35 mm		
	PG 1	PG 2	PG 3	PG 1	PG 2	PG 3	PG 1	PG 2	PG 3	PG 1	PG 2	PG 3	PG 1	PG 2	PG 3
bis 80	499	549	599	512	564	615	525	577	630	538	592	646	553	609	664
90	525	577	630	538	592	646	553	609	664	566	623	679	582	640	698
100	552	608	662	565	622	678	581	639	697	596	657	716	610	671	732
110	577	636	693	592	651	711	608	669	730	624	687	750	640	705	769
120	604	665	725	621	684	745	637	700	764	652	718	783	670	737	805
130	631	695	758	648	713	778	665	732	798	683	751	819	700	771	840
140	658	724	790	676	744	811	695	764	834	712	783	854	-	-	-
150	685	754	823	-	-	-	-	-	-	-	-	-	-	-	-

Höhe cm	Breite 410 cm			Breite 420 cm			Breite 430 cm			Breite 440 cm			Breite 450 cm		
	25 und 35 mm			25 und 35 mm			25 und 35 mm			25 und 35 mm			25 und 35 mm		
	PG 1	PG 2	PG 3	PG 1	PG 2	PG 3	PG 1	PG 2	PG 3	PG 1	PG 2	PG 3	PG 1	PG 2	PG 3
bis 80	565	622	678	580	638	696	593	652	712	608	669	730	623	686	749
90	596	657	716	610	671	732	625	688	751	640	705	769	656	722	787
100	627	689	752	641	706	770	658	724	790	674	742	809	688	758	826
110	657	723	789	674	742	809	688	758	826	706	777	847	724	797	870
120	687	756	825	705	776	846	722	795	866	741	816	890	758	834	910
130	718	791	863	736	810	884	-	-	-	-	-	-	-	-	-

Max. Fläche von 5 m² beachten!

Aufpreise und Sonderausstattung

Somfy Set 1 - Funk-Antrieb 12 V, inkl. Akku	p. St. 203,70	* Nicht sichtbare Lamellenstanzung für 09-4485	p. Anlage	10 %
Somfy Set 2 - Funk-Antrieb 12 V, inkl. Akku, 1-Kanal-Funk-Handsender Situo RTS pure und Ladenetzteil	p. St. 229,50	Mehrfarbiger Behang S. 112	p. Farbwechsel	20,80
Somfy Set 3 - Funk-Antrieb 12 V, inkl. Akku, 5-Kanal-Funk-Handsender Situo 5 Variation RTS pure II und Ladenetzteil	p. St. 348,10	Pendelsicherung	p. Anlage	30,40
PowerView Set 1 - Akku-Funk-Antrieb 18V inkl. Akku	p. St. 214,20			
PowerView Set 2 - Akku-Funk-Antrieb 18V inkl. Akku, 6-Kanal-Pebble-Fernbedienungsset Standard weiß/weiß (171) und Ladenetzteil	p. St. 310,60			

Vollständige Elektroartikel-Übersicht siehe Preisliste Elektrozubehör.

Die in blau abgedruckten Preise sind unverbindlich empfohlene Verkaufspreise (inkl. MwSt.). Die Berechnung erfolgt nach der aktuellen Preisliste Elektrozubehör.

Aufpreise + Zusatzausstattungen S. 109, Zubehör S. 113, Messen + Bestellen S. 139, Bestellformular S. 148

Kurbelbedienung

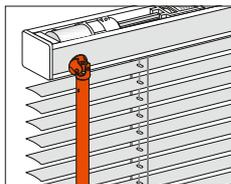

09-1064, Lamelle 16 mm

Bedienung / Funktion	Montage	Anlagengrößen			
		Min. Breite**	Max. Breite	Max. Höhe	Max. Fläche
Kurbelbedienung	Decke Wand	ab 45 cm	bis 280 cm	360 cm	9 m ²

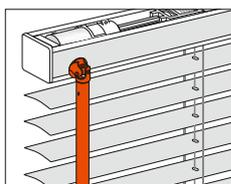

09-1164, Lamelle 25 mm

Bedienung / Funktion	Montage	Anlagengrößen			
		Min. Breite**	Max. Breite	Max. Höhe	Max. Fläche
Kurbelbedienung	Decke Wand	ab 45 cm	bis 380 cm	360 cm	9 m ²

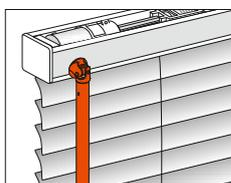

09-4464*, Lamelle 25 mm mit nicht sichtbarer Lamellenstanzung (s. Aufpreis)

Bedienung / Funktion	Montage	Anlagengrößen			
		Min. Breite**	Max. Breite	Max. Höhe	Max. Fläche
Kurbelbedienung	Decke Wand	ab 63,5 cm	bis 380 cm	360 cm	9 m ²

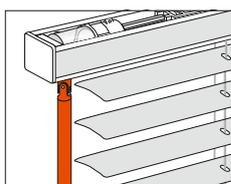

09-1294, Lamelle 35 mm

Bedienung / Funktion	Montage	Anlagengrößen			
		Min. Breite**	Max. Breite	Max. Höhe	Max. Fläche
Kurbelbedienung mit Austritt seitlich	Decke Wand	ab 40 cm	bis 450 cm	360 cm	9 m ²

Pakethöhen

Anlagenhöhe bis (cm)	50	100	150	200	250	300	350
Pakethöhe 16 mm Lamellen ca. bis (cm)	5,0	6,0	7,5	8,0	10,0	11,0	13,0
Pakethöhe 25 mm Lamellen ca. bis (cm)	5,0	6,0	7,0	7,5	8,5	9,0	10,0
Pakethöhe 25 mm Lamellen ca. bis (cm) mit nicht sichtbarer Lamellenstanzung	6,0	8,0	10,0	11,0	12,0	13,0	14,0
Pakethöhe 35 mm Lamellen ca. bis (cm)	5,0	6,0	7,5	8,5	9,0	10,0	11,5

Technische Daten siehe Technikteil S. 131

Bestellangaben	Technikfarbe	Hinweis	
Modell	100 silberfarbig eloxiert	* Weitere Informationen zu nicht sichtbarer Lamellenstanzung S. 113.	Modelle sind für Feuchträume geeignet (DIN EN13120, Anhang A.2b).
Technikfarbe	171 weiß pulverbeschichtet		
Lamellenfarbe (Color-Nr.)	257 schwarz eloxiert	Bei Modell 09-1294 ist der Kurbelaustritt seitlich, da die Lamellenbreite die Oberschientiefe überschreitet. Dadurch ist die Oberschiene 4,5 cm breiter als der Behang. Bestellbreite = Kopfleistenbreite	** Kleinere Breiten auf Anfrage möglich.
Breite (Fertigmaß)	650 anthrazit pulverbeschichtet		
Höhe (Fertigmaß)			
Montage (Decke/Wand)			
Bedienseite (links/rechts)			
Bedienlänge S. 131			
Sonderausstattung			
RAL-Beschichtung gegen Aufpreis, Kunststoffteile in Technikfarbe			

Aufpreise + Zusatzausstattungen S. 109, Zubehör S. 113, Messen + Bestellen S. 139, Bestellformular S. 148

Modelle 09-1064, 09-1164, 09-4464*, 09-1294

Höhe cm	bis Breite 60 cm						Breite 70 cm						Breite 80 cm					
	25 und 35 mm			16 mm			25 und 35 mm			16 mm			25 und 35 mm			16 mm		
	PG 1	PG 2	PG 3	PG 1	PG 2	PG 3	PG 1	PG 2	PG 3	PG 1	PG 2	PG 3	PG 1	PG 2	PG 3	PG 1	PG 2	PG 3
bis 80	252	278	303	282	311	339	263	289	315	291	320	349	273	301	328	298	329	359
90	259	286	312	288	317	347	268	295	322	297	328	357	280	308	336	307	339	369
100	265	292	319	295	325	354	276	304	332	305	336	367	286	315	343	316	349	380
110	272	300	326	301	331	361	283	312	340	314	345	377	293	323	352	324	357	389
120	278	306	334	310	341	372	289	319	348	321	353	386	300	330	360	333	367	400
130	285	314	342	316	349	380	296	326	356	330	363	396	310	341	372	341	376	409
140	291	320	349	323	356	388	302	332	362	336	370	404	316	349	380	351	387	422
150	296	326	356	331	364	397	311	342	373	344	379	414	323	356	388	360	397	433
160	304	335	366	339	373	407	317	350	381	354	390	426	331	364	397	368	405	442
170	311	342	373	345	380	415	324	357	389	362	399	435	338	372	406	378	416	454
180	316	349	380	354	390	426	331	364	397	370	407	444	344	379	414	387	426	464
190	323	356	388	361	398	434	338	372	406	379	417	455	354	390	426	396	436	475
200	330	363	396	369	406	443	344	379	414	388	427	466	361	398	434	406	447	488
210	336	370	404	377	415	453	353	389	424	396	436	475	368	405	442	415	456	498
220	342	377	410	385	424	462	360	397	433	405	446	487	377	415	453	423	465	508
230	350	386	420	394	434	473	367	404	441	413	454	496	384	423	461	434	478	521
240	358	394	429	401	442	482	373	412	448	422	464	507	392	432	471	443	488	531
250	363	400	436	409	451	491	381	419	457	432	475	518	399	440	480	454	500	545
260	370	407	444	417	460	501	389	428	468	441	485	529	408	450	490	464	511	557
270	378	416	454	427	471	513	397	437	476	450	496	540	416	459	500	474	522	569
280	384	423	461	435	479	522	405	446	487	459	504	550	423	465	508	483	532	581
290	391	431	470	443	488	531	412	453	494	469	516	563	433	476	520	493	543	592
300	398	438	478	452	498	543	418	461	502	478	526	574	441	485	529	504	555	605
310	406	447	488	460	506	552	428	472	515	487	536	584	447	492	537	515	566	618
320	413	454	496	469	516	563	435	479	522	496	546	595	456	502	548	526	578	631
330	419	462	503	478	526	574	442	487	530	507	558	609	465	512	558	535	588	642
340	428	472	515	487	536	584	451	497	541	516	567	619	474	522	569	547	602	657
350	435	479	522	494	545	594	457	503	549	527	580	632	482	530	578	557	613	669
360	442	487	530	506	557	608	466	513	560	536	590	643	490	539	588	567	624	681

 Kurbel-
bedie-
nung

Aufpreise und Zusatzausstattung

* Nicht sichtbare Lamellenstanzung für 09-4464	p. Anlage	10 %	Pendelsicherung	p. Anlage	30,40
Mehrfarbiger Behang S. 112	p. Farbwechsel	20,80			

Aufpreise + Zusatzausstattungen S. 109, Zubehör S. 115, Messen + Bestellen S. 139, Bestellformular S. 148

Modelle 09-1064, 09-1164, 09-4464*, 09-1294

Höhe cm	Breite 90 cm						Breite 100 cm						Breite 110 cm					
	25 und 35 mm			16 mm			25 und 35 mm			16 mm			25 und 35 mm			16 mm		
	PG 1	PG 2	PG 3	PG 1	PG 2	PG 3	PG 1	PG 2	PG 3	PG 1	PG 2	PG 3	PG 1	PG 2	PG 3	PG 1	PG 2	PG 3
bis 80	283	312	340	310	341	372	291	320	349	319	351	382	301	331	361	326	360	392
90	289	319	348	317	350	381	298	329	359	329	362	395	311	342	373	338	372	406
100	296	326	356	326	360	392	307	339	369	338	372	406	319	351	382	349	385	419
110	305	336	367	335	369	403	316	349	380	347	381	416	326	360	392	360	397	433
120	313	344	376	344	379	414	324	357	389	358	394	429	335	369	403	370	407	444
130	321	353	386	356	391	427	333	367	400	368	405	442	344	379	414	381	419	457
140	329	362	395	364	401	437	340	375	408	378	416	454	354	390	426	392	432	471
150	336	370	404	373	412	448	349	385	419	389	428	468	362	399	435	404	444	484
160	343	378	413	384	423	461	359	395	431	399	440	480	371	409	446	414	455	497
170	353	389	424	394	434	473	367	404	441	409	451	491	380	418	456	427	471	513
180	361	398	434	404	444	484	375	413	450	419	462	503	390	429	469	437	481	525
190	368	405	442	413	454	496	384	423	461	432	475	518	399	440	480	450	496	540
200	377	415	453	423	465	508	392	432	471	442	487	530	408	450	490	461	508	554
210	385	424	462	434	478	521	401	442	482	453	499	544	417	460	501	472	520	567
220	394	434	473	444	489	534	410	452	493	465	512	558	428	472	515	484	534	582
230	403	443	483	455	501	547	418	461	502	476	525	572	436	480	524	496	546	595
240	410	452	493	465	512	558	428	472	515	487	536	584	445	490	535	509	560	611
250	418	461	502	476	525	572	437	481	525	499	549	599	455	501	547	522	575	628
260	428	472	515	487	536	584	445	490	535	510	562	612	465	512	558	534	587	641
270	436	480	524	498	548	597	455	501	547	522	575	628	475	524	571	547	602	657
280	444	489	534	509	560	611	464	511	557	534	587	641	484	534	582	559	615	671
290	453	499	544	519	572	623	474	522	569	547	602	657	493	543	592	573	631	688
300	461	508	554	530	584	637	483	532	581	558	614	670	504	555	605	585	644	703
310	470	517	564	543	597	651	491	540	590	571	628	685	513	565	616	599	659	718
320	480	528	576	554	610	665	502	553	603	583	641	699	525	577	630	611	672	733
330	488	537	585	565	622	678	511	563	614	595	656	715	534	587	641	625	688	751
340	496	546	595	576	634	692	520	573	624	606	668	728	544	599	652	638	702	765
350	507	558	609	588	648	706	530	584	637	621	684	745	554	610	665	651	717	782
360	515	566	618	601	661	722	538	592	646	632	696	759	564	621	677	665	732	798

Aufpreise und Zusatzausstattung

* Nicht sichtbare Lamellenstanzung für 09-4464	p. Anlage	10 %	Pendelsicherung	p. Anlage	30,40
Mehrfarbiger Behang S. 112	p. Farbwechsel	20,80			

Aufpreise + Zusatzausstattungen S. 109, Zubehör S. 115, Messen + Bestellen S. 139, Bestellformular S. 148

Modelle 09-1064, 09-1164, 09-4464*, 09-1294

Höhe cm	Breite 120 cm						Breite 130 cm						Breite 140 cm					
	25 und 35 mm			16 mm			25 und 35 mm			16 mm			25 und 35 mm			16 mm		
	PG 1	PG 2	PG 3	PG 1	PG 2	PG 3	PG 1	PG 2	PG 3	PG 1	PG 2	PG 3	PG 1	PG 2	PG 3	PG 1	PG 2	PG 3
bis 80	312	343	375	336	370	404	321	353	386	345	380	415	331	364	397	358	394	429
90	320	352	384	349	385	419	331	364	397	359	395	431	340	375	408	369	406	443
100	330	363	396	360	397	433	340	375	408	370	407	444	351	387	422	382	422	460
110	338	372	406	370	407	444	350	386	420	382	422	460	361	398	434	395	435	474
120	347	381	416	382	422	460	360	397	433	396	436	475	371	409	446	408	450	490
130	358	394	429	395	435	474	369	406	443	408	450	490	381	419	457	420	463	504
140	367	404	441	406	447	488	379	417	455	419	462	503	392	432	471	435	479	522
150	375	413	450	417	460	501	389	428	468	434	478	521	404	444	484	447	492	537
160	385	424	462	431	474	517	399	440	480	445	490	535	413	454	496	462	509	555
170	395	435	474	442	487	530	409	451	491	459	504	550	423	465	508	476	525	572
180	405	446	487	455	501	547	419	462	503	472	520	567	435	479	522	490	539	588
190	414	455	497	468	515	562	431	474	517	485	535	583	445	490	535	504	555	605
200	423	465	508	480	528	576	441	485	529	499	549	599	456	502	548	518	571	622
210	434	478	521	492	541	591	451	497	541	512	564	615	468	515	562	532	586	639
220	444	489	534	506	557	608	461	508	554	527	580	632	479	527	575	548	603	658
230	454	500	545	518	571	622	471	518	565	540	595	649	489	538	587	562	619	675
240	464	511	557	531	585	638	482	530	578	554	610	665	500	550	601	576	634	692
250	474	522	569	545	600	655	492	541	591	567	624	681	511	563	614	592	651	711
260	484	534	582	558	614	670	504	555	605	583	641	699	524	576	629	606	668	728
270	493	543	592	572	629	686	515	566	618	597	658	717	534	587	641	623	686	749
280	506	557	608	585	644	703	525	577	630	611	672	733	545	600	655	637	700	764
290	515	566	618	600	660	720	535	588	642	627	689	752	557	613	669	652	718	783
300	526	578	631	612	674	735	547	602	657	640	705	769	567	624	681	669	736	804
310	535	588	642	627	689	752	558	614	670	656	722	787	581	639	697	684	752	820
320	547	602	657	640	705	769	568	625	683	671	739	806	591	650	709	700	771	840
330	557	613	669	656	722	787	581	639	697	685	754	823	603	664	724	717	789	861
340	567	624	681	670	737	805	591	650	709	702	772	843	614	676	737	733	807	880
350	577	636	693	684	752	820	602	662	723	716	788	860	627	689	752	749	824	899
360	588	648	706	699	770	839	613	675	736	731	805	877	638	702	765	765	843	919

 Kurbel-
bedie-
nung

Aufpreise und Zusatzausstattung

* Nicht sichtbare Lamellenstanzung für 09-4464	p. Anlage	10 %	Pendelsicherung	p. Anlage	30,40
Mehrfarbiger Behang S. 112	p. Farbwechsel	20,80			

Aufpreise + Zusatzausstattungen S. 109, Zubehör S. 115, Messen + Bestellen S. 139, Bestellformular S. 148

Modelle 09-1064, 09-1164, 09-4464*, 09-1294

Höhe cm	Breite 150 cm						Breite 160 cm						Breite 170 cm					
	25 und 35 mm			16 mm			25 und 35 mm			16 mm			25 und 35 mm			16 mm		
	PG 1	PG 2	PG 3	PG 1	PG 2	PG 3	PG 1	PG 2	PG 3	PG 1	PG 2	PG 3	PG 1	PG 2	PG 3	PG 1	PG 2	PG 3
bis 80	340	375	408	367	404	441	350	386	420	377	415	453	361	398	434	387	426	464
90	351	387	422	380	418	456	362	399	435	391	431	470	371	409	446	403	443	483
100	362	399	435	394	434	473	372	410	447	406	447	488	384	423	461	416	459	500
110	372	410	447	407	448	489	384	423	461	419	462	503	396	436	475	433	476	520
120	384	423	461	420	463	504	396	436	475	435	479	522	408	450	490	447	492	537
130	395	435	474	436	480	524	407	448	489	450	496	540	418	461	502	464	511	557
140	406	447	488	450	496	540	417	460	501	464	511	557	432	475	518	480	528	576
150	416	459	500	464	511	557	431	474	517	480	528	576	443	488	531	494	545	594
160	428	472	515	479	527	575	442	487	530	494	545	594	455	501	547	511	563	614
170	438	483	527	492	541	591	453	499	544	510	562	612	468	515	562	528	582	634
180	450	496	540	508	559	610	465	512	558	526	578	631	481	529	577	544	599	652
190	461	508	554	524	576	629	478	526	574	541	596	650	492	541	591	560	616	672
200	472	520	567	537	591	644	489	538	587	557	613	669	506	557	608	577	636	693
210	484	534	582	554	610	665	502	553	603	574	632	689	517	569	621	595	656	715
220	494	545	594	567	624	681	512	564	615	590	649	708	530	584	637	611	672	733
230	508	559	610	584	643	702	525	577	630	606	668	728	543	597	651	629	693	755
240	518	571	622	600	660	720	537	591	644	623	686	749	556	612	668	647	712	777
250	530	584	637	614	676	737	550	606	661	639	703	767	567	624	681	664	731	797
260	543	597	651	631	695	758	562	619	675	657	723	789	582	640	698	681	750	818
270	554	610	665	648	713	778	574	632	689	674	742	809	595	656	715	700	771	840
280	565	622	678	664	731	797	586	646	704	689	759	827	606	668	728	718	791	863
290	577	636	693	680	749	817	600	660	720	708	780	851	621	684	745	736	810	884
300	590	649	708	697	768	837	611	672	733	725	798	871	633	697	760	754	830	905
310	602	662	723	713	784	856	624	687	750	744	819	893	647	712	777	773	851	928
320	613	675	736	730	804	876	637	700	764	760	836	912	660	726	792	792	872	951
330	627	689	752	748	823	898	649	714	779	779	857	935	674	742	809	810	892	973
340	638	702	765	764	842	918	662	730	796	797	877	957	686	755	824	829	912	995
350	651	717	782	782	861	939	676	744	811	816	898	979	700	771	840	849	935	1020
360	664	731	797	799	880	959	687	756	825	833	917	1000	713	784	856	868	956	1042

Aufpreise und Zusatzausstattung

* Nicht sichtbare Lamellenstanzung für 09-4464	p. Anlage	10 %	Pendelsicherung	p. Anlage	30,40
Mehrfarbiger Behang S. 112	p. Farbwechsel	20,80			

Aufpreise + Zusatzausstattungen S. 109, Zubehör S. 115, Messen + Bestellen S. 139, Bestellformular S. 148

Modelle 09-1064, 09-1164, 09-4464*, 09-1294

Höhe cm	Breite 180 cm						Breite 190 cm						Breite 200 cm					
	25 und 35 mm			16 mm			25 und 35 mm			16 mm			25 und 35 mm			16 mm		
	PG 1	PG 2	PG 3	PG 1	PG 2	PG 3	PG 1	PG 2	PG 3	PG 1	PG 2	PG 3	PG 1	PG 2	PG 3	PG 1	PG 2	PG 3
bis 80	370	407	444	397	437	476	380	418	456	408	450	490	391	431	470	417	460	501
90	382	422	460	413	454	496	394	434	473	423	465	508	405	446	487	436	480	524
100	395	435	474	429	473	516	406	447	488	441	485	529	417	460	501	453	499	544
110	407	448	489	444	489	534	418	461	502	457	503	549	432	475	518	471	518	565
120	419	462	503	461	508	554	433	476	520	475	524	571	444	489	534	488	537	585
130	433	476	520	478	526	574	444	489	534	491	540	590	457	503	549	507	558	609
140	444	489	534	493	543	592	457	503	549	510	562	612	471	518	565	525	577	630
150	457	503	549	511	563	614	471	518	565	527	580	632	485	535	583	544	599	652
160	470	517	564	528	582	634	484	534	582	545	600	655	499	549	599	562	619	675
170	483	532	581	545	600	655	498	548	597	563	620	676	512	564	615	582	640	698
180	494	545	594	563	620	676	511	563	614	582	640	698	527	580	632	600	660	720
190	509	560	611	581	639	697	525	577	630	600	660	720	540	595	649	620	683	744
200	522	575	628	597	658	717	537	591	644	618	680	742	555	611	666	638	702	765
210	534	587	641	614	676	737	553	609	664	637	700	764	568	625	683	658	724	790
220	548	603	658	633	697	760	565	622	678	656	722	787	583	641	699	678	746	814
230	560	616	672	651	717	782	580	638	696	675	743	810	597	658	717	698	769	838
240	574	632	689	670	737	805	593	652	712	695	764	834	611	672	733	718	791	863
250	587	647	705	687	756	825	606	668	728	713	784	856	627	689	752	737	811	885
260	601	661	722	707	779	849	622	685	746	733	807	880	640	705	769	758	834	910
270	613	675	736	725	798	871	634	698	762	752	828	903	656	722	787	779	857	935
280	628	690	753	745	820	894	649	714	779	773	851	928	670	737	805	800	881	960
290	641	706	770	764	842	918	662	730	796	792	872	951	684	752	820	821	904	986
300	656	722	787	783	862	940	677	745	812	814	895	977	699	770	839	842	927	1011
310	669	736	804	802	883	964	692	761	830	833	917	1000	714	786	857	864	951	1038
320	683	751	819	823	905	987	706	777	847	854	940	1025	728	801	874	886	976	1064
330	697	768	837	843	928	1012	721	793	865	874	961	1049	744	819	893	907	997	1088
340	711	782	853	863	949	1035	735	809	883	895	985	1075	759	835	911	929	1022	1115
350	724	797	870	882	970	1059	750	825	900	917	1008	1100	774	853	930	950	1045	1141
360	739	812	886	903	994	1085	764	842	918	939	1033	1127	790	870	948	974	1071	1169

Kurbel-
bedie-
nung

Aufpreise und Zusatzausstattung

* Nicht sichtbare Lamellenstanzung für 09-4464	p. Anlage	10 %	Pendelsicherung	p. Anlage	30,40
Mehrfarbiger Behang S. 112	p. Farbwechsel	20,80			

Aufpreise + Zusatzausstattungen S. 109, Zubehör S. 115, Messen + Bestellen S. 139, Bestellformular S. 148

Modelle 09-1064, 09-1164, 09-4464*, 09-1294

Höhe cm	Breite 210 cm						Breite 220 cm						Breite 230 cm					
	25 und 35 mm			16 mm			25 und 35 mm			16 mm			25 und 35 mm			16 mm		
	PG 1	PG 2	PG 3	PG 1	PG 2	PG 3	PG 1	PG 2	PG 3	PG 1	PG 2	PG 3	PG 1	PG 2	PG 3	PG 1	PG 2	PG 3
bis 80	401	442	482	429	473	516	412	453	494	440	484	528	422	464	507	451	497	541
90	415	456	498	446	491	536	427	471	513	457	503	549	437	481	525	470	517	564
100	429	473	516	465	512	558	441	485	529	478	526	574	452	498	543	490	539	588
110	443	488	531	483	532	581	455	501	547	496	546	595	466	513	560	510	562	612
120	456	502	548	503	554	604	470	517	564	516	567	619	482	530	578	530	584	637
130	471	518	565	522	575	628	484	534	582	536	590	643	496	546	595	552	608	662
140	484	534	582	540	595	649	499	549	599	556	612	668	512	564	615	572	629	686
150	499	549	599	559	615	671	513	565	616	576	634	692	527	580	632	593	652	712
160	513	565	616	580	638	696	528	582	634	597	658	717	543	597	651	613	675	736
170	528	582	634	600	660	720	543	597	651	618	680	742	558	614	670	636	699	763
180	543	597	651	620	683	744	558	614	670	638	702	765	574	632	689	658	724	790
190	557	613	669	639	703	767	573	631	688	659	725	791	590	649	708	679	748	816
200	572	629	686	659	725	791	588	648	706	680	749	817	604	665	725	702	772	843
210	586	646	704	679	748	816	603	664	724	702	772	843	621	684	745	723	796	867
220	601	661	722	700	771	840	620	683	744	723	796	867	637	700	764	746	821	896
230	614	676	737	721	793	865	633	697	760	745	820	894	652	718	783	769	846	923
240	631	695	758	743	818	892	649	714	779	767	844	920	669	736	804	791	871	950
250	646	711	776	762	838	914	665	732	798	789	868	947	684	752	820	815	896	978
260	660	726	792	784	863	941	680	749	817	811	893	974	700	771	840	838	922	1006
270	676	744	811	806	886	967	697	768	837	833	917	1000	717	789	861	862	948	1034
280	689	759	827	828	911	994	712	783	854	856	942	1028	733	807	880	886	976	1064
290	706	777	847	851	936	1021	727	800	873	879	967	1054	750	825	900	908	998	1089
300	722	795	866	872	959	1047	744	819	893	902	993	1082	765	843	919	932	1026	1119
310	736	810	884	895	985	1075	759	835	911	926	1019	1112	782	861	939	956	1052	1147
320	752	828	903	917	1008	1100	776	854	931	949	1044	1140	799	880	959	980	1079	1176
330	768	845	921	940	1034	1128	792	872	951	973	1070	1168	816	898	979	1007	1108	1209
340	783	862	940	964	1060	1156	807	888	968	996	1096	1196	832	916	998	1031	1134	1237
350	799	880	959	986	1085	1183	824	907	988	1021	1124	1226	849	935	1020	1057	1163	1268
360	816	898	979	1010	1112	1212	840	924	1008	1045	1151	1255	866	954	1040	1082	1191	1300

Aufpreise und Zusatzausstattung

* Nicht sichtbare Lamellenstanzung für 09-4464	p. Anlage	10 %	Pendelsicherung	p. Anlage	30,40
Mehrfarbiger Behang S. 112	p. Farbwechsel	20,80			

Aufpreise + Zusatzausstattungen S. 109, Zubehör S. 115, Messen + Bestellen S. 139, Bestellformular S. 148

Modelle 09-1064, 09-1164, 09-4464*, 09-1294

Höhe cm	Breite 240 cm						Breite 250 cm						Breite 260 cm					
	25 und 35 mm			16 mm			25 und 35 mm			16 mm			25 und 35 mm			16 mm		
	PG 1	PG 2	PG 3	PG 1	PG 2	PG 3	PG 1	PG 2	PG 3	PG 1	PG 2	PG 3	PG 1	PG 2	PG 3	PG 1	PG 2	PG 3
bis 80	433	476	520	461	508	554	443	488	531	472	520	567	454	500	545	483	532	581
90	447	492	537	482	530	578	459	504	550	493	543	592	470	517	564	507	558	609
100	464	511	557	503	554	604	475	524	571	516	567	619	487	536	584	528	582	634
110	479	527	575	524	576	629	490	539	588	537	591	644	504	555	605	552	608	662
120	493	543	592	545	600	655	508	559	610	559	615	671	519	572	623	574	632	689
130	510	562	612	566	623	679	524	576	629	582	640	698	536	590	643	597	658	717
140	526	578	631	588	648	706	540	595	649	604	665	725	554	610	665	621	684	745
150	541	596	650	610	671	732	556	612	668	628	690	753	571	628	685	644	709	773
160	557	613	669	632	696	759	573	631	688	650	715	780	587	647	705	669	736	804
170	574	632	689	653	720	784	588	648	706	674	742	809	604	665	725	692	761	830
180	590	649	708	677	745	812	605	666	726	697	768	837	622	685	746	717	789	861
190	605	666	726	700	771	840	623	686	749	721	793	865	638	702	765	742	817	891
200	622	685	746	723	796	867	638	702	765	744	819	893	657	723	789	765	843	919
210	638	702	765	746	821	896	656	722	787	768	845	921	674	742	809	791	871	950
220	653	720	784	769	846	923	672	740	807	792	872	951	689	759	827	817	899	980
230	671	739	806	792	872	951	688	758	826	817	899	980	708	780	851	842	927	1011
240	687	756	825	817	899	980	706	777	847	842	927	1011	725	798	871	867	955	1041
250	704	774	845	840	924	1008	724	797	870	866	954	1040	744	819	893	893	983	1072
260	721	793	865	865	952	1039	742	817	891	892	982	1071	761	837	913	919	1011	1103
270	737	811	885	890	979	1068	758	834	910	917	1008	1100	779	857	935	945	1040	1134
280	754	830	905	913	1005	1096	776	854	931	942	1038	1132	797	877	957	972	1069	1166
290	772	849	927	939	1033	1127	793	873	952	968	1066	1162	816	898	979	997	1097	1197
300	789	868	947	964	1060	1156	810	892	973	994	1094	1193	833	917	1000	1025	1128	1230
310	805	885	966	988	1088	1187	828	911	994	1021	1124	1226	852	937	1022	1052	1157	1263
320	823	905	987	1014	1116	1217	846	931	1015	1047	1152	1256	870	957	1044	1081	1190	1297
330	839	923	1007	1039	1143	1247	864	951	1038	1072	1180	1287	889	978	1067	1108	1219	1330
340	857	944	1029	1066	1173	1280	881	969	1058	1100	1211	1321	905	996	1087	1136	1250	1364
350	874	961	1049	1091	1201	1310	900	991	1080	1128	1241	1355	926	1019	1112	1164	1281	1397
360	892	982	1071	1118	1230	1342	918	1010	1101	1154	1269	1385	944	1039	1133	1191	1311	1430

Max. Fläche von 9 m² beachten!

Aufpreise und Zusatzausstattung

* Nicht sichtbare Lamellenstanzung für 09-4464	p. Anlage	10 %	Pendelsicherung	p. Anlage	30,40
Mehrfarbiger Behang S. 112	p. Farbwechsel	20,80			

Aufpreise + Zusatzausstattungen S. 109, Zubehör S. 115, Messen + Bestellen S. 139, Bestellformular S. 148

Kurbelbedien-
ung

Modelle 09-1064, 09-1164, 09-4464*, 09-1294

Höhe cm	Breite 270 cm						Breite 280 cm						Breite 290 cm		
	25 und 35 mm			16 mm			25 und 35 mm			16 mm			25 und 35 mm		
	PG 1	PG 2	PG 3	PG 1	PG 2	PG 3	PG 1	PG 2	PG 3	PG 1	PG 2	PG 3	PG 1	PG 2	PG 3
bis 80	465	512	558	493	543	592	475	524	571	507	558	609	485	535	583
90	482	530	578	518	571	622	492	541	591	530	584	637	504	555	605
100	499	549	599	541	596	650	510	562	612	555	611	666	522	575	628
110	516	567	619	564	621	677	528	582	634	580	638	696	540	595	649
120	532	586	639	588	648	706	547	602	657	603	664	724	558	614	670
130	550	606	661	612	674	735	563	620	676	629	693	755	576	634	692
140	566	623	679	637	700	764	582	640	698	653	720	784	596	657	716
150	585	644	703	661	727	793	600	660	720	679	748	816	613	675	736
160	602	662	723	686	755	824	618	680	742	705	776	846	632	696	759
170	621	684	745	711	782	853	636	699	763	730	804	876	651	717	782
180	637	700	764	736	810	884	653	720	784	756	833	908	670	737	805
190	656	722	787	761	837	913	672	740	807	783	862	940	688	758	826
200	674	742	809	787	866	945	689	759	827	810	892	973	707	779	849
210	692	761	830	815	896	978	708	780	851	837	921	1005	726	799	872
220	708	780	851	839	923	1007	727	800	873	864	951	1038	746	821	896
230	726	799	872	866	954	1040	746	821	896	892	982	1071	765	843	919
240	745	820	894	893	983	1072	764	842	918	918	1010	1101	783	862	940
250	762	838	914	919	1011	1103	783	862	940	946	1041	1135	802	883	964
260	781	860	938	946	1041	1135	801	882	961	974	1071	1169	823	905	987
270	800	881	960	974	1071	1169	821	904	986	1003	1104	1203	843	928	1012
280	819	902	984	1002	1103	1202	840	924	1008	1031	1134	1237	863	949	1035
290	837	921	1005	1029	1132	1235	860	946	1032	1060	1166	1273	881	969	1058
300	856	942	1028	1058	1164	1269	877	966	1053	1089	1199	1308	901	992	1081
310	874	961	1049	1086	1194	1303	898	988	1078	1118	1230	1342	921	1014	1106
320	894	984	1073	1113	1225	1336	917	1008	1100	1146	1262	1376	941	1035	1129
330	912	1004	1095	1142	1256	1370	937	1031	1125	1178	1296	1414	961	1058	1154
340	931	1025	1118	1171	1288	1405	955	1051	1146	1207	1328	1449	-	-	-
350	950	1045	1141	1201	1322	1442	-	-	-	-	-	-	-	-	-

Max. Fläche von 9 m² beachten!

Aufpreise und Zusatzausstattung

* Nicht sichtbare Lamellenstanzung für 09-4464	p. Anlage	10 %	Pendelsicherung	p. Anlage	30,40
Mehrfarbiger Behang S. 112	p. Farbwechsel	20,80			

Aufpreise + Zusatzausstattungen S. 109, Zubehör S. 115, Messen + Bestellen S. 139, Bestellformular S. 148

Modelle 09-1064, 09-1164, 09-4464*, 09-1294

Höhe cm	Breite 300 cm			Breite 310 cm			Breite 320 cm			Breite 330 cm			Breite 340 cm			Breite 350 cm		
	25 und 35 mm			25 und 35 mm			25 und 35 mm			25 und 35 mm			25 und 35 mm			25 und 35 mm		
	PG 1	PG 2	PG 3	PG 1	PG 2	PG 3	PG 1	PG 2	PG 3	PG 1	PG 2	PG 3	PG 1	PG 2	PG 3	PG 1	PG 2	PG 3
bis 80	496	546	595	508	559	610	518	571	622	530	584	637	541	596	650	553	609	664
90	516	567	619	527	580	632	538	592	646	550	606	661	562	619	675	574	632	689
100	534	587	641	547	602	657	558	614	670	571	628	685	583	641	699	595	656	715
110	553	609	664	565	622	678	577	636	693	591	650	709	603	664	724	615	677	739
120	572	629	686	585	644	703	599	659	718	611	672	733	625	688	751	638	702	765
130	591	650	709	604	665	725	618	680	742	632	696	759	646	711	776	660	726	792
140	609	670	731	624	687	750	638	702	765	652	718	783	666	733	799	680	749	817
150	629	693	755	643	708	772	658	724	790	674	742	809	687	756	825	703	773	844
160	648	713	778	662	730	796	678	746	814	695	764	834	709	781	852	724	797	870
170	668	735	802	683	751	819	699	770	839	714	786	857	730	804	876	748	823	898
180	686	755	824	703	773	844	720	792	864	735	809	883	752	828	903	769	846	923
190	706	777	847	723	796	867	741	816	890	756	833	908	774	853	930	791	871	950
200	725	798	871	743	818	892	760	836	912	778	856	933	796	875	955	814	895	977
210	745	820	894	762	838	914	781	860	938	799	880	959	818	900	982	835	919	1002
220	764	842	918	782	861	939	801	882	961	820	903	985	839	923	1007	857	944	1029
230	783	862	940	802	883	964	823	905	987	842	927	1011	862	948	1034	880	968	1056
240	804	884	965	824	907	988	843	928	1012	864	951	1038	882	970	1059	902	993	1082
250	824	907	988	844	929	1013	864	951	1038	883	972	1060	904	995	1086	926	1019	1112
260	843	928	1012	865	952	1039	886	976	1064	905	996	1087	927	1020	1113	948	1043	1138
270	864	951	1038	886	976	1064	905	996	1087	928	1021	1114	949	1044	1140	972	1069	1166
280	883	972	1060	905	996	1087	928	1021	1114	949	1044	1140	972	1069	1166	-	-	-
290	903	994	1085	927	1020	1113	948	1043	1138	972	1069	1166	-	-	-	-	-	-
300	923	1016	1108	947	1042	1136	970	1068	1165	-	-	-	-	-	-	-	-	-
310	945	1040	1134	-	-	-	-	-	-	-	-	-	-	-	-	-	-	-
320	966	1063	1160	-	-	-	-	-	-	-	-	-	-	-	-	-	-	-

 Kurbel-
bedie-
nung

Max. Fläche von 9 m² beachten!

Aufpreise und Zusatzausstattung

* Nicht sichtbare Lamellenstanzung für 09-4464	p. Anlage	10 %	Pendelsicherung	p. Anlage	30,40
Mehrfarbiger Behang S. 112	p. Farbwechsel	20,80			

Aufpreise + Zusatzausstattungen S. 109, Zubehör S. 115, Messen + Bestellen S. 139, Bestellformular S. 148

Modelle 09-1064, 09-1164, 09-4464*, 09-1294

Höhe cm	Breite 360 cm			Breite 370 cm			Breite 380 cm			Breite 390 cm			Breite 400 cm			Breite 410 cm		
	25 und 35 mm			25 und 35 mm			25 und 35 mm			35 mm			35 mm			35 mm		
	PG 1	PG 2	PG 3	PG 1	PG 2	PG 3	PG 1	PG 2	PG 3	PG 1	PG 2	PG 3	PG 1	PG 2	PG 3	PG 1	PG 2	PG 3
bis 80	563	620	676	575	633	690	586	646	704	597	658	717	609	670	731	622	685	746
90	585	644	703	597	658	717	609	670	731	622	685	746	633	697	760	646	711	776
100	606	668	728	621	684	745	632	696	759	644	709	773	658	724	790	670	737	805
110	630	694	756	641	706	770	656	722	787	669	736	804	681	750	818	696	767	836
120	651	717	782	665	732	798	678	746	814	692	761	830	706	777	847	720	792	864
130	674	742	809	687	756	825	702	772	843	716	788	860	730	804	876	745	820	894
140	696	767	836	711	782	853	725	798	871	741	816	890	754	830	905	771	848	926
150	718	791	863	733	807	880	749	824	899	764	842	918	779	857	935	795	874	954
160	741	816	890	755	832	907	772	849	927	789	868	947	804	884	965	820	903	985
170	762	838	914	779	857	935	796	875	955	814	895	977	828	911	994	845	930	1014
180	786	865	944	802	883	964	820	903	985	837	921	1005	854	940	1025	871	958	1045
190	807	888	968	826	909	992	843	928	1012	862	948	1034	877	966	1053	896	986	1076
200	830	914	997	849	935	1020	867	955	1041	886	976	1064	903	994	1085	921	1014	1106
210	854	940	1025	872	959	1047	892	982	1071	910	1002	1092	929	1022	1115	947	1042	1136
220	876	965	1052	896	986	1076	916	1007	1099	935	1029	1122	952	1048	1143	973	1070	1168
230	900	991	1080	919	1011	1103	939	1033	1127	959	1056	1152	978	1077	1174	998	1099	1199
240	922	1015	1107	944	1039	1133	964	1060	1156	984	1082	1181	1004	1105	1206	-	-	-
250	946	1041	1135	967	1064	1161	987	1087	1185	-	-	-	-	-	-	-	-	-
260	969	1067	1163	-	-	-	-	-	-	-	-	-	-	-	-	-	-	-

Höhe cm	Breite 420 cm			Breite 430 cm			Breite 440 cm			Breite 450 cm		
	35 mm			35 mm			35 mm			35 mm		
	PG 1	PG 2	PG 3	PG 1	PG 2	PG 3	PG 1	PG 2	PG 3	PG 1	PG 2	PG 3
bis 80	632	696	759	644	709	773	656	722	787	668	735	802
90	658	724	790	670	737	805	681	750	818	695	764	834
100	683	751	819	696	767	836	708	780	851	722	795	866
110	708	780	851	722	795	866	735	809	883	749	824	899
120	734	808	881	748	823	898	761	837	913	776	854	931
130	759	835	911	774	853	930	789	868	947	802	883	964
140	784	863	941	799	880	959	816	898	979	829	912	995
150	810	892	973	826	909	992	842	927	1011	857	944	1029
160	835	919	1002	853	939	1024	868	956	1042	886	976	1064
170	863	949	1035	879	967	1054	895	985	1075	912	1004	1095
180	889	978	1067	904	995	1086	922	1015	1107	940	1034	1128
190	914	1006	1098	931	1025	1118	949	1044	1140	968	1066	1162
200	940	1034	1128	958	1054	1150	977	1076	1173	995	1095	1194
210	967	1064	1161	985	1084	1182	1004	1105	1206	1023	1126	1228
220	992	1091	1190	1013	1115	1216	-	-	-	-	-	-

Max. Fläche von 9 m² beachten!

Aufpreise und Zusatzausstattung

* Nicht sichtbare Lamellenstanzung für 09-4464	p. Anlage	10 %	Pendelsicherung	p. Anlage	30,40
Mehrfarbiger Behang S. 112	p. Farbwechsel	20,80			

Aufpreise + Zusatzausstattungen S. 109, Zubehör S. 115, Messen + Bestellen S. 139, Bestellformular S. 148

InLine

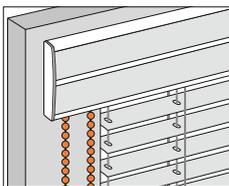

09-1055, Lamelle 16 mm für schräge Glasleiste

Bedienung / Funktion	Montage	Anlagengrößen					
		Min. Breite**	Max. Breite	Max. Höhe	Max. Fläche		
Kettenbedienung	Fensterflügel	ab	50 cm	bis	250 cm	360 cm	4 m ²

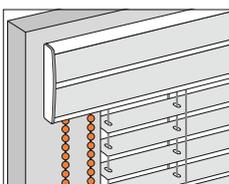

09-1056 Lamelle 16 mm für gerade Glasleiste

Bedienung / Funktion	Montage	Anlagengrößen					
		Min. Breite**	Max. Breite	Max. Höhe	Max. Fläche		
Kettenbedienung	Fensterflügel	ab	50 cm	bis	250 cm	360 cm	4 m ²

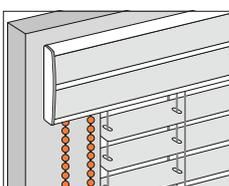

09-1155, Lamelle 25 mm für schräge Glasleiste

Bedienung / Funktion	Montage	Anlagengrößen					
		Min. Breite**	Max. Breite	Max. Höhe	Max. Fläche		
Kettenbedienung	Fensterflügel	ab	50 cm	bis	250 cm	360 cm	4 m ²

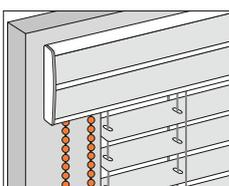

09-1156, Lamelle 25 mm für gerade Glasleiste

Bedienung / Funktion	Montage	Anlagengrößen					
		Min. Breite**	Max. Breite	Max. Höhe	Max. Fläche		
Kettenbedienung	Fensterflügel	ab	50 cm	bis	250 cm	360 cm	4 m ²

Pakethöhen

Anlagenhöhe bis (cm)	50	100	150	200	250	300	350
Pakethöhe 16 mm Lamellen ca. bis (cm)	7,5	8,5	10,0	11,5	13,0	14,5	16,0
Pakethöhe 25 mm Lamellen ca. bis (cm)	7,5	8,5	9,5	10,5	11,0	12,0	13,0

Technische Daten siehe Technikteil S. 132

Bestellangaben

Modell
 Technikfarbe
 Lamellenfarbe (Color-Nr.)
 Breite (Fertigmaß)
 Höhe (Fertigmaß)
 Bedienseite
 Bedienlänge S. 132, 137
 Sonderausstattung
 RAL-Beschichtung gegen Aufpreis,
 Kunststoffteile in Technikfarbe

Technikfarbe

100 silberfarbig eloxiert
 171 weiß pulverbeschichtet
 257 schwarz eloxiert
 650 anthrazit pulverbeschichtet

Hinweis

Modelle sind für Feuchträume geeignet (DIN EN13120, Anhang A.2b).

Bei Glasleistentiefe kleiner als 22 mm, bitte Montageset (S. 118) verwenden.

** Kleinere Breiten auf Anfrage gegen Aufpreis möglich.

Modelle 09-1055, 09-1056, 09-1155, 09-1156

Höhe cm	bis Breite 60 cm						Breite 70 cm						Breite 80 cm					
	25 mm			16 mm			25 mm			16 mm			25 mm			16 mm		
	PG 1	PG 2	PG 3	PG 1	PG 2	PG 3	PG 1	PG 2	PG 3	PG 1	PG 2	PG 3	PG 1	PG 2	PG 3	PG 1	PG 2	PG 3
bis 80	148	164	179	175	193	211	160	176	192	186	205	224	170	188	204	199	219	239
90	156	172	188	184	203	221	167	184	201	196	217	236	177	195	213	209	230	251
100	164	181	198	192	212	231	175	193	211	205	227	247	186	205	224	218	240	261
110	171	189	205	201	221	241	183	202	220	214	237	258	195	216	235	228	251	274
120	177	195	213	210	231	252	191	210	229	223	246	268	203	224	245	239	264	287
130	185	204	222	218	240	261	199	219	239	235	258	282	212	233	255	249	275	300
140	194	214	233	226	249	272	208	229	249	242	267	292	221	244	266	259	286	312
150	201	221	241	236	259	283	216	238	259	251	277	302	229	252	275	268	295	322
160	209	230	251	242	267	292	222	245	267	261	288	314	239	264	287	280	308	336
170	216	238	259	250	276	301	231	255	278	269	296	323	247	272	296	289	319	348
180	222	245	267	259	286	312	240	265	288	280	308	336	256	282	307	298	329	359
190	229	252	275	267	294	321	247	272	296	289	319	348	264	291	316	311	342	373
200	238	263	286	276	304	332	256	282	307	297	328	357	274	302	329	320	352	384
210	245	269	294	285	314	342	263	289	315	307	339	369	283	312	340	330	363	396
220	251	277	302	293	323	352	272	300	326	317	350	381	291	320	349	340	375	408
230	259	286	312	301	331	361	280	308	336	325	358	390	298	329	359	350	386	420
240	266	293	320	311	342	373	287	316	345	335	369	403	307	339	369	361	398	434
250	274	302	329	319	351	382	295	325	354	343	378	413	317	350	381	370	407	444
260	282	311	339	326	360	392	304	335	366	354	390	426	325	358	390	380	418	456
270	288	317	347	335	369	403	312	343	375	363	400	436	334	368	401	391	431	470
280	295	325	354	343	378	413	320	352	384	371	409	446	342	377	410	401	442	482
290	304	335	366	353	389	424	326	360	392	381	419	457	351	387	422	410	452	493
300	312	343	375	361	398	434	335	369	403	391	431	470	360	397	433	420	463	504
310	319	351	382	369	406	443	343	378	413	399	440	480	369	406	443	432	475	518
320	325	358	390	378	416	454	351	387	422	409	451	491	378	416	454	441	485	529
330	333	367	400	387	426	464	360	397	433	418	461	502	387	426	464	452	498	543
340	340	375	408	395	435	474	368	405	442	428	472	515	395	435	474	461	508	554
350	347	381	416	404	444	484	375	413	450	437	481	525	404	444	484	472	520	567
360	356	391	427	412	453	494	384	423	461	446	491	536	412	453	494	482	530	578

InLine

In diesen Größen werden Planetengetriebe 3:1 geliefert.

Aufpreise und Zusatzausstattung

Mehrfarbiger Behang S. 112	p. Farbwechsel	20,80
Montageset	p. Set	5,60
Oberschiene beidseitig gekürzt (je 31 mm)	p. Anlage	12,30

Aufpreise + Zusatzausstattungen S. 109, Zubehör S. 115, Messen + Bestellen S. 139, Bestellformular S. 148

Modelle 09-1055, 09-1056, 09-1155, 09-1156

Höhe cm	Breite 90 cm						Breite 100 cm						Breite 110 cm					
	25 mm			16 mm			25 mm			16 mm			25 mm			16 mm		
	PG 1	PG 2	PG 3	PG 1	PG 2	PG 3	PG 1	PG 2	PG 3	PG 1	PG 2	PG 3	PG 1	PG 2	PG 3	PG 1	PG 2	PG 3
bis 80	179	196	214	210	231	252	189	208	227	221	244	266	199	219	239	233	257	280
90	188	207	226	220	242	265	199	219	239	233	257	280	210	231	252	246	270	295
100	198	218	238	231	255	278	210	231	252	245	269	294	220	242	265	258	284	310
110	208	229	249	242	267	292	219	241	263	257	283	308	231	255	278	269	296	323
120	217	239	260	252	278	303	228	251	274	268	295	322	242	267	292	284	313	341
130	224	247	269	265	292	319	239	264	287	280	308	336	251	277	302	295	325	354
140	236	259	283	276	304	332	249	275	300	292	321	350	263	289	315	310	341	372
150	245	269	294	287	316	345	259	286	312	304	335	366	274	302	329	321	353	386
160	254	279	305	297	328	357	268	295	322	316	349	380	285	314	342	334	368	401
170	263	289	315	310	341	372	280	308	336	329	362	395	295	325	354	345	380	415
180	273	301	328	320	352	384	289	319	348	339	373	407	306	338	368	360	397	433
190	283	312	340	331	364	397	298	329	359	351	387	422	316	349	380	371	409	446
200	292	321	350	341	376	409	310	341	372	363	400	436	326	360	392	385	424	462
210	300	330	360	353	389	424	320	352	384	375	413	450	338	372	406	397	437	476
220	311	342	373	363	400	436	330	363	396	387	426	464	349	385	419	410	452	493
230	320	352	384	373	412	448	339	373	407	398	438	478	360	397	433	422	464	507
240	329	362	395	385	424	462	349	385	419	410	452	493	370	407	444	436	480	524
250	338	372	406	396	436	475	360	397	433	422	464	507	380	418	456	447	492	537
260	347	381	416	407	448	489	369	406	443	434	478	521	391	431	470	461	508	554
270	358	394	429	417	460	501	379	417	455	445	490	535	403	443	483	474	522	569
280	366	403	440	431	474	517	390	429	469	457	503	549	413	454	496	487	536	584
290	375	413	450	441	485	529	399	440	480	470	517	564	423	465	508	499	549	599
300	385	424	462	452	498	543	409	451	491	482	530	578	435	479	522	512	564	615
310	395	435	474	462	509	555	418	461	502	492	541	591	444	489	534	525	577	630
320	404	444	484	474	522	569	431	474	517	506	557	608	455	501	547	536	590	643
330	413	454	496	484	534	582	440	484	528	517	569	621	466	513	560	550	606	661
340	422	464	507	494	545	594	450	496	540	529	583	636	478	526	574	562	619	675
350	432	475	518	507	558	609	460	506	552	540	595	649	488	537	585	575	633	690
360	441	485	529	517	569	621	470	517	564	553	609	664	499	549	599	587	647	705

In diesen Größen werden Planetengetriebe 3:1 geliefert.

Aufpreise und Zusatzausstattung

Mehrfarbiger Behang S. 112	p. Farbwechsel	20,80
Montageset	p. Set	5,60
Oberschiene beidseitig gekürzt (je 31 mm)	p. Anlage	12,30

Aufpreise + Zusatzausstattungen S. 109, Zubehör S. 115, Messen + Bestellen S. 139, Bestellformular S. 148

Modelle 09-1055, 09-1056, 09-1155, 09-1156

Höhe cm	Breite 120 cm						Breite 130 cm						Breite 140 cm					
	25 mm			16 mm			25 mm			16 mm			25 mm			16 mm		
	PG 1	PG 2	PG 3	PG 1	PG 2	PG 3	PG 1	PG 2	PG 3	PG 1	PG 2	PG 3	PG 1	PG 2	PG 3	PG 1	PG 2	PG 3
bis 80	209	230	251	244	268	293	219	241	263	256	282	307	228	251	274	266	293	320
90	220	242	265	258	284	310	231	255	278	269	296	323	241	266	289	283	312	340
100	231	255	278	272	300	326	242	267	292	285	314	342	254	279	305	297	328	357
110	244	268	293	285	314	342	254	279	305	298	329	359	266	293	320	313	344	376
120	254	279	305	297	328	357	266	293	320	313	344	376	280	308	336	329	362	395
130	265	292	319	312	343	375	278	306	334	326	360	392	292	321	350	342	377	410
140	277	305	333	325	358	390	291	320	349	341	376	409	305	336	367	359	395	431
150	288	317	347	339	373	407	302	332	362	357	392	428	317	350	381	372	410	447
160	298	329	359	353	389	424	315	348	379	370	407	444	331	364	397	389	428	468
170	312	343	375	366	403	440	326	360	392	385	424	462	342	377	410	405	446	487
180	322	354	387	379	417	455	339	373	407	399	440	480	357	392	428	418	461	502
190	334	368	401	392	432	471	351	387	422	414	455	497	368	405	442	435	479	522
200	344	379	414	407	448	489	363	400	436	429	473	516	381	419	457	450	496	540
210	357	392	428	419	462	503	375	413	450	442	487	530	394	434	473	465	512	558
220	368	405	442	434	478	521	388	427	466	456	502	548	407	448	489	481	529	577
230	379	417	455	446	491	536	399	440	480	471	518	565	418	461	502	494	545	594
240	391	431	470	460	506	552	412	453	494	485	535	583	433	476	520	511	563	614
250	403	443	483	475	524	571	423	465	508	500	550	601	444	489	534	526	578	631
260	413	454	496	488	537	585	436	480	524	515	566	618	457	503	549	541	596	650
270	426	469	511	502	553	603	447	492	537	529	583	636	470	517	564	557	613	669
280	436	480	524	515	566	618	459	504	550	544	599	652	483	532	581	572	629	686
290	447	492	537	528	582	634	471	518	565	557	613	669	494	545	594	587	647	705
300	459	504	550	541	596	650	483	532	581	572	629	686	509	560	611	602	662	723
310	470	517	564	556	612	668	494	545	594	586	646	704	520	573	624	618	680	742
320	482	530	578	568	625	683	508	559	610	601	661	722	-	-	-	-	-	-
330	492	541	591	583	641	699	519	572	623	614	676	737	-	-	-	-	-	-
340	506	557	608	596	657	716	531	585	638	630	694	756	-	-	-	-	-	-
350	516	567	619	609	670	731	-	-	-	-	-	-	-	-	-	-	-	-
360	527	580	632	624	687	750	-	-	-	-	-	-	-	-	-	-	-	-

InLine

In diesen Größen werden Planetengetriebe 3:1 geliefert.

 Max. Fläche von 4 m² beachten!

Aufpreise und Zusatzausstattung

Mehrfarbiger Behang S. 112	p. Farbwechsel	20,80
Montageset	p. Set	5,60
Oberschiene beidseitig gekürzt (je 31 mm)	p. Anlage	12,30

Aufpreise + Zusatzausstattungen S. 109, Zubehör S. 115, Messen + Bestellen S. 139, Bestellformular S. 148

Modelle 09-1055, 09-1056, 09-1155, 09-1156

Höhe cm	Breite 150 cm						Breite 160 cm						Breite 170 cm					
	25 mm			16 mm			25 mm			16 mm			25 mm			16 mm		
	PG 1	PG 2	PG 3	PG 1	PG 2	PG 3	PG 1	PG 2	PG 3	PG 1	PG 2	PG 3	PG 1	PG 2	PG 3	PG 1	PG 2	PG 3
bis 80	239	264	287	278	306	334	248	274	298	289	319	348	258	284	310	301	331	361
90	251	277	302	294	324	353	263	289	315	306	338	368	274	302	329	319	351	382
100	265	292	319	311	342	373	276	304	332	323	356	388	288	317	347	336	370	404
110	278	306	334	326	360	392	291	320	349	340	375	408	302	332	362	356	391	427
120	292	321	350	342	377	410	305	336	367	358	394	429	317	350	381	371	409	446
130	305	336	367	359	395	431	319	351	382	373	412	448	332	366	399	390	429	469
140	319	351	382	375	413	450	333	367	400	391	431	470	345	380	415	408	450	490
150	332	366	399	391	431	470	345	380	415	408	450	490	361	398	434	427	471	513
160	344	379	414	407	448	489	361	398	434	426	469	511	377	415	453	443	488	531
170	359	395	431	422	464	507	375	413	450	442	487	530	391	431	470	461	508	554
180	371	409	446	440	484	528	389	428	468	459	504	550	406	447	488	480	528	576
190	387	426	464	455	501	547	404	444	484	476	525	572	419	462	503	496	546	595
200	399	440	480	471	518	565	416	459	500	492	541	591	435	479	522	515	566	618
210	413	454	496	488	537	585	432	475	518	510	562	612	450	496	540	532	586	639
220	427	471	513	504	555	605	445	490	535	527	580	632	465	512	558	550	606	661
230	440	484	528	519	572	623	459	504	550	544	599	652	480	528	576	567	624	681
240	453	499	544	535	588	642	474	522	569	560	616	672	493	543	592	586	646	704
250	466	513	560	553	609	664	487	536	584	577	636	693	509	560	611	604	665	725
260	480	528	576	567	624	681	502	553	603	595	656	715	-	-	-	-	-	-
270	492	541	591	584	643	702	516	567	619	611	672	733	-	-	-	-	-	-
280	507	558	609	601	661	722	-	-	-	-	-	-	-	-	-	-	-	-
290	519	572	623	615	677	739	-	-	-	-	-	-	-	-	-	-	-	-

Höhe cm	Breite 180 cm						Breite 190 cm						Breite 200 cm					
	25 mm			16 mm			25 mm			16 mm			25 mm			16 mm		
	PG 1	PG 2	PG 3	PG 1	PG 2	PG 3	PG 1	PG 2	PG 3	PG 1	PG 2	PG 3	PG 1	PG 2	PG 3	PG 1	PG 2	PG 3
bis 80	268	295	322	313	344	376	278	306	334	323	356	388	288	317	347	335	369	403
90	284	313	341	331	364	397	294	324	353	343	378	413	305	336	367	357	392	428
100	298	329	359	350	386	420	311	342	373	363	400	436	322	354	387	377	415	453
110	315	348	379	368	405	442	326	360	392	382	422	460	338	372	406	396	436	475
120	330	363	396	388	427	466	342	377	410	403	443	483	356	391	427	416	459	500
130	344	379	414	406	447	488	359	395	431	420	463	504	371	409	446	437	481	525
140	361	398	434	426	469	511	373	412	448	441	485	529	389	428	468	457	503	549
150	377	415	453	443	488	531	391	431	470	460	506	552	406	447	488	479	527	575
160	391	431	470	461	508	554	407	448	489	480	528	576	420	463	504	498	548	597
170	407	448	489	481	529	577	422	464	507	500	550	601	438	483	527	518	571	622
180	422	464	507	499	549	599	438	483	527	519	572	623	455	501	547	538	592	646
190	437	481	525	518	571	622	455	501	547	538	592	646	472	520	567	559	615	671
200	453	499	544	536	590	643	471	518	565	558	614	670	489	538	587	581	639	697
210	469	516	563	555	611	666	487	536	584	577	636	693	507	558	609	601	661	722
220	484	534	582	574	632	689	503	554	604	597	658	717	522	575	628	621	684	745
230	499	549	599	592	651	711	519	572	623	615	677	739	-	-	-	-	-	-
240	515	566	618	611	672	733	-	-	-	-	-	-	-	-	-	-	-	-

In diesen Größen werden Planetengetriebe 3:1 geliefert.

Max. Fläche von 4 m² beachten!

Aufpreise und Zusatzausstattung

Mehrfarbiger Behang S. 112	p. Farbwechsel	20,80
Montageset	p. Set	5,60
Oberschiene beidseitig gekürzt (je 31 mm)	p. Anlage	12,30

Aufpreise + Zusatzausstattungen S. 109, Zubehör S. 115, Messen + Bestellen S. 139, Bestellformular S. 148

Modelle 09-1055, 09-1056, 09-1155, 09-1156

Höhe cm	Breite 210 cm						Breite 220 cm						Breite 230 cm					
	25 mm			16 mm			25 mm			16 mm			25 mm			16 mm		
	PG 1	PG 2	PG 3	PG 1	PG 2	PG 3	PG 1	PG 2	PG 3	PG 1	PG 2	PG 3	PG 1	PG 2	PG 3	PG 1	PG 2	PG 3
bis 80	297	328	357	345	380	415	307	339	369	359	395	431	319	351	382	369	406	443
90	316	349	380	368	405	442	325	358	390	380	418	456	336	370	404	392	432	471
100	333	367	400	389	428	468	343	378	413	403	443	483	357	392	428	415	456	498
110	350	386	420	410	452	493	362	399	435	423	465	508	373	412	448	438	483	527
120	368	405	442	432	475	518	380	418	456	446	491	536	392	432	471	461	508	554
130	385	424	462	453	499	544	398	438	478	469	516	563	412	453	494	484	534	582
140	403	443	483	475	524	571	416	459	500	490	539	588	431	474	517	508	559	610
150	419	462	503	494	545	594	435	479	522	512	564	615	450	496	540	530	584	637
160	437	481	525	517	569	621	453	499	544	535	588	642	468	515	562	554	610	665
170	454	500	545	537	591	644	471	518	565	557	613	669	487	536	584	576	634	692
180	472	520	567	559	615	671	489	538	587	580	638	696	506	557	608	600	660	720
190	489	538	587	581	639	697	507	558	609	601	661	722	525	577	630	622	685	746
200	508	559	610	602	662	723	525	577	630	624	687	750	-	-	-	-	-	-

Höhe cm	Breite 240 cm						Breite 250 cm					
	25 mm			16 mm			25 mm			16 mm		
	PG 1	PG 2	PG 3	PG 1	PG 2	PG 3	PG 1	PG 2	PG 3	PG 1	PG 2	PG 3
bis 80	329	362	395	381	419	457	338	372	406	392	432	471
90	347	381	416	405	446	487	359	395	431	416	459	500
100	367	404	441	429	473	516	378	416	454	442	487	530
110	387	426	464	453	499	544	398	438	478	466	513	560
120	406	447	488	476	525	572	417	460	501	490	539	588
130	426	469	511	500	550	601	438	483	527	516	567	619
140	444	489	534	524	576	629	457	503	549	540	595	649
150	464	511	557	548	603	658	479	527	575	564	621	677
160	483	532	581	572	629	686	499	549	599	590	649	708
170	503	554	604	595	656	715	518	571	622	613	675	736
180	522	575	628	620	683	744	-	-	-	-	-	-

InLine

In diesen Größen werden Planetengetriebe 3:1 geliefert.

 Max. Fläche von 4 m² beachten!

Aufpreise und Zusatzausstattung

Mehrfarbiger Behang S. 112	p. Farbwechsel	20,80
Montageset	p. Set	5,60
Oberschiene beidseitig gekürzt (je 31 mm)	p. Anlage	12,30

Aufpreise + Zusatzausstattungen S. 109, Zubehör S. 115, Messen + Bestellen S. 139, Bestellformular S. 148

MINI

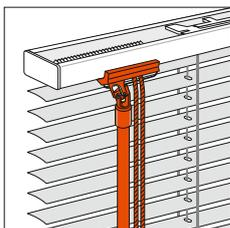

09-1091, Lamelle 16 mm

Bedienung / Funktion	Montage	Anlagengrößen			
		Min. Breite	Max. Breite	Max. Höhe	Max. Fläche
Zugschnur	Decke	ab 33 cm	bis 180 cm	300 cm	ca. 5 m ²
Lamellenwendung:	Wand				
Wendestab					

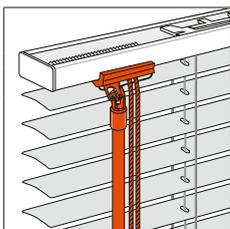

09-1191 Lamelle 25 mm

Bedienung / Funktion	Montage	Anlagengrößen			
		Min. Breite	Max. Breite	Max. Höhe	Max. Fläche
Zugschnur	Decke	ab 33 cm	bis 260 cm	300 cm	ca. 5 m ²
Lamellenwendung:	Wand				
Wendestab					

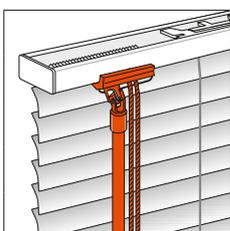

09-4491*, Lamelle 25 mm mit nicht sichtbarer Lamellenstanzung (s. Aufpreis)

Bedienung / Funktion	Montage	Anlagengrößen			
		Min. Breite	Max. Breite	Max. Höhe	Max. Fläche
Zugschnur	Decke	ab 33 cm	bis 260 cm	300 cm	ca. 5 m ²
Lamellenwendung:	Wand				
Wendestab					

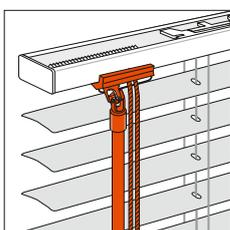

09-1291, Lamelle 35 mm

Bedienung / Funktion	Montage	Anlagengrößen			
		Min. Breite	Max. Breite	Max. Höhe	Max. Fläche
Zugschnur	Decke	ab 45 cm	bis 270 cm	300 cm	ca. 5 m ²
Lamellenwendung:	Wand				
Wendestab					

Pakethöhen

Anlagenhöhe bis (cm)	50	100	150	200	250	300
Pakethöhe 16 mm Lamellen ca. bis (cm)	4,0	5,0	6,0	8,0	9,5	11,0
Pakethöhe 25 mm Lamellen ca. bis (cm)	4,0	5,0	6,0	6,5	7,5	8,5
Pakethöhe 25 mm Lamellen ca. bis (cm) mit nicht sichtbarer Lamellenstanzung	5,0	6,5	8,5	9,0	10,0	10,5
Pakethöhe 35 mm Lamellen ca. bis (cm)	4,0	5,0	6,0	7,5	8,5	9,5

Technische Daten siehe Leistungsverzeichnis S. 133

Bestellangaben	Technikfarbe	Hinweis
Modell	100 silberfarbig eloxiert	* Weitere Informationen zu nicht sichtbarer Lamellenstanzung S. 113.
Technikfarbe	171 weiß pulverbeschichtet	
Lamellenfarbe (Color-Nr.)	257 schwarz eloxiert	Modelle sind für Feuchträume geeignet (DIN EN13120, Anhang A.2b).
Breite (Fertigmaß)	650 anthrazit pulverbeschichtet	
Höhe (Fertigmaß)		Wendestab bis 3 m ² ohne Griffstück.
Montage (Decke/Wand)		
Bedienseite (links/rechts)		Wendestab ab 3 m ² mit Griffstück.
Bedienlänge S. 133, 137		
Sonderausstattung		
RAL-Beschichtung gegen Aufpreis, Kunststoffteile in Technikfarbe		

Aufpreise + Zusatzausstattungen S. 109, Zubehör S. 115, Messen + Bestellen S. 139, Bestellformular S. 148

Modelle 09-1091, 09-1191, 09-4491*, 09-1291

Höhe cm	bis Breite 60 cm						Breite 70 cm						Breite 80 cm					
	25 und 35 mm			16 mm			25 und 35 mm			16 mm			25 und 35 mm			16 mm		
	PG 1	PG 2	PG 3	PG 1	PG 2	PG 3	PG 1	PG 2	PG 3	PG 1	PG 2	PG 3	PG 1	PG 2	PG 3	PG 1	PG 2	PG 3
bis 80	101	111	121	120	133	145	108	119	130	128	142	154	115	127	138	136	151	164
90	106	117	127	126	139	152	114	126	137	135	148	162	121	134	146	143	157	172
100	111	123	134	132	145	158	119	132	144	140	155	168	127	140	153	148	164	179
110	118	130	142	138	153	166	125	138	151	147	163	177	132	145	158	156	172	188
120	123	135	147	144	158	173	129	143	155	153	168	184	138	153	166	163	180	195
130	127	140	153	149	165	180	136	151	164	161	177	193	144	158	173	170	188	204
140	132	145	158	156	172	188	140	155	168	166	183	200	149	165	180	176	194	212
150	137	152	165	163	180	195	146	161	175	173	191	208	154	170	185	183	202	220
160	142	156	171	168	185	202	151	166	181	179	196	214	162	179	194	190	209	228
170	146	161	175	174	192	209	156	172	188	185	204	222	167	184	201	196	217	236
180	151	166	181	180	198	216	163	180	195	191	210	229	173	191	208	203	224	245
190	156	172	188	186	205	224	167	184	201	199	219	239	177	195	213	210	231	252
200	162	179	194	192	212	231	173	191	208	204	226	246	184	203	221	217	239	260
210	167	184	201	198	218	238	177	195	213	211	232	254	190	209	228	222	245	267
220	172	190	207	203	224	245	184	203	221	217	239	260	196	217	236	229	252	275
230	176	194	212	210	231	252	189	208	227	222	245	267	202	222	242	237	261	285
240	181	200	218	216	238	259	195	216	235	228	251	274	208	229	249	244	268	293
250	186	205	224	221	244	266	200	220	240	236	259	283	213	235	256	249	275	300
260	191	210	229	226	249	272	205	227	247	242	267	292	219	241	263	257	283	308
270	196	217	236	233	257	280	211	232	254	248	274	298	224	247	269	263	289	315
280	202	222	242	239	264	287	217	239	260	254	279	305	231	255	278	269	296	323
290	208	229	249	245	269	294	221	244	266	260	287	313	237	261	285	276	304	332
300	212	233	255	249	275	300	227	250	273	266	293	320	242	267	292	283	312	340

Aufpreise und Zusatzausstattung

* Nicht sichtbare Lamellenstanzung für 09-4491	p. Anlage	10 %
Mehrfarbiger Behang S. 112	p. Farbwechsel	20,80
Pendelsicherung	p. Anlage	30,40

Aufpreise + Zusatzausstattungen S. 109, Zubehör S. 115, Messen + Bestellen S. 139, Bestellformular S. 148

Modelle 09-1091, 09-1191, 09-4491*, 09-1291

Höhe cm	Breite 90 cm						Breite 100 cm						Breite 110 cm					
	25 und 35 mm			16 mm			25 und 35 mm			16 mm			25 und 35 mm			16 mm		
	PG 1	PG 2	PG 3	PG 1	PG 2	PG 3	PG 1	PG 2	PG 3	PG 1	PG 2	PG 3	PG 1	PG 2	PG 3	PG 1	PG 2	PG 3
bis 80	123	135	147	143	157	172	128	142	154	149	165	180	135	148	162	157	173	189
90	128	142	154	149	165	180	135	148	162	160	176	192	142	156	171	166	183	200
100	135	148	162	157	173	189	142	156	171	166	183	200	148	164	179	174	192	209
110	140	155	168	165	182	199	147	163	177	173	191	208	156	172	188	181	200	218
120	146	161	175	172	190	207	154	170	185	180	198	216	163	180	195	190	209	228
130	152	167	182	179	196	214	162	179	194	189	208	227	170	188	204	198	218	238
140	160	176	192	186	205	224	167	184	201	196	217	236	176	194	212	205	227	247
150	165	182	199	194	214	233	174	192	209	203	224	245	183	202	220	213	235	256
160	171	189	205	201	221	241	180	198	216	211	232	254	190	209	228	221	244	266
170	176	194	212	208	229	249	188	207	226	219	241	263	198	218	238	229	252	275
180	183	202	220	214	237	258	194	214	233	226	249	272	204	226	246	238	263	286
190	189	208	227	221	244	266	200	220	240	235	258	282	212	233	255	246	270	295
200	196	217	236	228	251	274	208	229	249	241	266	289	218	240	261	252	278	303
210	202	222	242	237	261	285	213	235	256	248	274	298	224	247	269	261	288	314
220	209	230	251	244	268	293	220	242	265	256	282	307	233	257	280	268	295	322
230	214	237	258	249	275	300	226	249	272	264	291	316	240	265	288	277	305	333
240	220	242	265	257	283	308	235	258	282	272	300	326	246	270	295	285	314	342
250	226	249	272	264	291	316	240	265	288	278	306	334	252	278	303	293	323	352
260	233	257	280	272	300	326	247	272	296	286	315	343	260	287	313	300	330	360
270	239	264	287	278	306	334	252	278	303	293	323	352	267	294	321	310	341	372
280	246	270	295	285	314	342	260	287	313	300	330	360	275	303	330	316	349	380
290	251	277	302	292	321	350	266	293	320	307	339	369	282	311	339	324	357	389
300	258	284	310	298	329	359	274	302	329	316	349	380	288	317	347	332	366	399

Aufpreise und Zusatzausstattung

* Nicht sichtbare Lamellenstanzung für 09-4491	p. Anlage	10 %
Mehrfarbiger Behang S. 112	p. Farbwechsel	20,80
Pendelsicherung	p. Anlage	30,40

Aufpreise + Zusatzausstattungen S. 109, Zubehör S. 115, Messen + Bestellen S. 139, Bestellformular S. 148

Modelle 09-1091, 09-1191, 09-4491*, 09-1291

Höhe cm	Breite 120 cm						Breite 130 cm						Breite 140 cm					
	25 und 35 mm			16 mm			25 und 35 mm			16 mm			25 und 35 mm			16 mm		
	PG 1	PG 2	PG 3	PG 1	PG 2	PG 3	PG 1	PG 2	PG 3	PG 1	PG 2	PG 3	PG 1	PG 2	PG 3	PG 1	PG 2	PG 3
bis 80	142	156	171	166	183	200	147	163	177	173	191	208	154	170	185	180	198	216
90	148	164	179	173	191	208	156	172	188	181	200	218	163	180	195	189	208	227
100	156	172	188	181	200	218	164	181	198	190	209	228	171	189	205	199	219	239
110	164	181	198	190	209	228	171	189	205	199	219	239	179	196	214	208	229	249
120	171	189	205	199	219	239	179	196	214	209	230	251	188	207	226	217	239	260
130	177	195	213	208	229	249	186	205	224	217	239	260	195	216	235	224	247	269
140	185	204	222	216	238	259	195	216	235	224	247	269	203	224	245	236	259	283
150	192	212	231	223	246	268	202	222	242	235	258	282	212	233	255	245	269	294
160	200	220	240	233	257	280	210	231	252	242	267	292	219	241	263	252	278	303
170	208	229	249	241	266	289	218	240	261	251	277	302	227	250	273	263	289	315
180	214	237	258	249	275	300	224	247	269	260	287	313	237	261	285	272	300	326
190	222	245	267	257	283	308	235	258	282	268	295	322	245	269	294	282	311	339
200	229	252	275	265	292	319	241	266	289	277	305	333	251	277	302	289	319	348
210	238	263	286	274	302	329	249	275	300	287	316	345	260	287	313	298	329	359
220	245	269	294	283	312	340	257	283	308	295	325	354	268	295	322	310	341	372
230	251	277	302	291	320	349	264	291	316	304	335	366	277	305	333	317	350	381
240	259	286	312	298	329	359	273	301	328	313	344	376	286	315	343	326	360	392
250	266	293	320	307	339	369	280	308	336	321	353	386	293	323	352	335	369	403
260	274	302	329	315	348	379	288	317	347	331	364	397	301	331	361	344	379	414
270	283	312	340	323	356	388	295	325	354	339	373	407	311	342	373	354	390	426
280	289	319	348	332	366	399	304	335	366	347	381	416	319	351	382	363	400	436
290	296	326	356	340	375	408	312	343	375	357	392	428	326	360	392	372	410	447
300	304	335	366	349	385	419	320	352	384	366	403	440	334	368	401	381	419	457

Aufpreise und Zusatzausstattung

* Nicht sichtbare Lamellenstanzung für 09-4491	p. Anlage	10 %
Mehrfarbiger Behang S. 112	p. Farbwechsel	20,80
Pendelsicherung	p. Anlage	30,40

Aufpreise + Zusatzausstattungen S. 109, Zubehör S. 115, Messen + Bestellen S. 139, Bestellformular S. 148

Modelle 09-1091, 09-1191, 09-4491*, 09-1291

Höhe cm	Breite 150 cm						Breite 160 cm						Breite 170 cm					
	25 und 35 mm			16 mm			25 und 35 mm			16 mm			25 und 35 mm			16 mm		
	PG 1	PG 2	PG 3	PG 1	PG 2	PG 3	PG 1	PG 2	PG 3	PG 1	PG 2	PG 3	PG 1	PG 2	PG 3	PG 1	PG 2	PG 3
bis 80	162	179	194	188	207	226	168	185	202	195	216	235	174	192	209	202	222	242
90	170	188	204	198	218	238	176	194	212	204	226	246	184	203	221	212	233	255
100	177	195	213	205	227	247	185	204	222	214	237	258	192	212	231	222	245	267
110	186	205	224	216	238	259	195	216	235	223	246	268	202	222	242	233	257	280
120	195	216	235	224	247	269	203	224	245	235	258	282	212	233	255	244	268	293
130	203	224	245	236	259	283	212	233	255	245	269	294	220	242	265	252	278	303
140	212	233	255	245	269	294	221	244	266	254	279	305	229	252	275	264	291	316
150	220	242	265	254	279	305	229	252	275	264	291	316	240	265	288	274	302	329
160	229	252	275	264	291	316	240	265	288	274	302	329	249	275	300	285	314	342
170	239	264	287	274	302	329	248	274	298	285	314	342	258	284	310	295	325	354
180	247	272	296	284	313	341	257	283	308	294	324	353	267	294	321	305	336	367
190	256	282	307	293	323	352	266	293	320	304	335	366	277	305	333	316	349	380
200	264	291	316	301	331	361	275	303	330	314	345	377	287	316	345	325	358	390
210	273	301	328	312	343	375	285	314	342	324	357	389	295	325	354	336	370	404
220	282	311	339	321	353	386	293	323	352	334	368	401	305	336	367	347	381	416
230	289	319	348	331	364	397	302	332	362	343	378	413	315	348	379	358	394	429
240	297	328	357	340	375	408	312	343	375	356	391	427	324	357	389	368	405	442
250	306	338	368	350	386	420	321	353	386	364	401	437	334	368	401	379	417	455
260	316	349	380	360	397	433	330	363	396	373	412	448	342	377	410	390	429	469
270	324	357	389	369	406	443	338	372	406	385	424	462	353	389	424	399	440	480
280	333	367	400	379	417	455	347	381	416	395	435	474	362	399	435	410	452	493
290	341	376	409	389	428	468	357	392	428	405	446	487	371	409	446	420	463	504
300	350	386	420	398	438	478	366	403	440	415	456	498	381	419	457	433	476	520

Max. Fläche von 5 m² beachten!

Aufpreise und Zusatzausstattung

* Nicht sichtbare Lamellenstanzung für 09-4491	p. Anlage	10 %
Mehrfarbiger Behang S. 112	p. Farbwechsel	20,80
Pendelsicherung	p. Anlage	30,40

Aufpreise + Zusatzausstattungen S. 109, Zubehör S. 115, Messen + Bestellen S. 139, Bestellformular S. 148

Modelle 09-1091, 09-1191, 09-4491*, 09-1291

Höhe cm	Breite 180 cm						Breite 190 cm			Breite 200 cm			Breite 210 cm			Breite 220 cm		
	25 und 35 mm			16 mm			25 und 35 mm			25 und 35 mm			25 und 35 mm			25 und 35 mm		
	PG 1	PG 2	PG 3	PG 1	PG 2	PG 3	PG 1	PG 2	PG 3	PG 1	PG 2	PG 3	PG 1	PG 2	PG 3	PG 1	PG 2	PG 3
bis 80	180	198	216	209	230	251	188	207	226	194	214	233	201	221	241	208	229	249
90	190	209	228	219	241	263	198	218	238	204	226	246	212	233	255	219	241	263
100	200	220	240	229	252	275	209	230	251	216	238	259	222	245	267	229	252	275
110	211	232	254	241	266	289	218	240	261	224	247	269	235	258	282	241	266	289
120	220	242	265	251	277	302	227	250	273	237	261	285	245	269	294	252	278	303
130	229	252	275	263	289	315	239	264	287	247	272	296	256	282	307	264	291	316
140	240	265	288	274	302	329	248	274	298	258	284	310	266	293	320	275	303	330
150	249	275	300	285	314	342	258	284	310	267	294	321	277	305	333	287	316	345
160	259	286	312	295	325	354	268	295	322	278	306	334	288	317	347	297	328	357
170	268	295	322	306	338	368	278	306	334	289	319	348	298	329	359	311	342	373
180	278	306	334	317	350	381	289	319	348	298	329	359	311	342	373	321	353	386
190	288	317	347	326	360	392	298	329	359	311	342	373	321	353	386	332	366	399
200	297	328	357	339	373	407	311	342	373	321	353	386	332	366	399	343	378	413
210	307	339	369	350	386	420	320	352	384	332	366	399	342	377	410	356	391	427
220	317	350	381	361	398	434	330	363	396	341	376	409	356	391	427	367	404	441
230	326	360	392	371	409	446	340	375	408	353	389	424	366	403	440	378	416	454
240	338	372	406	382	422	460	350	386	420	363	400	436	377	415	453	390	429	469
250	347	381	416	394	434	473	361	398	434	373	412	448	388	427	466	-	-	-
260	358	394	429	405	446	487	370	407	444	385	424	462	-	-	-	-	-	-
270	367	404	441	415	456	498	381	419	457	395	435	474	-	-	-	-	-	-
280	377	415	453	427	471	513	391	431	470	-	-	-	-	-	-	-	-	-
290	387	426	464	437	481	525	-	-	-	-	-	-	-	-	-	-	-	-
300	396	436	475	447	492	537	-	-	-	-	-	-	-	-	-	-	-	-

Höhe cm	Breite 230 cm			Breite 240 cm			Breite 250 cm			Breite 260 cm			Breite 270 cm		
	25 und 35 mm			25 und 35 mm			25 und 35 mm			25 und 35 mm			35 mm		
	PG 1	PG 2	PG 3	PG 1	PG 2	PG 3	PG 1	PG 2	PG 3	PG 1	PG 2	PG 3	PG 1	PG 2	PG 3
bis 80	214	237	258	220	242	265	227	250	273	235	258	282	241	266	289
90	224	247	269	233	257	280	240	265	288	247	272	296	254	279	305
100	238	263	286	245	269	294	251	277	302	259	286	312	267	294	321
110	249	275	300	257	283	308	265	292	319	273	301	328	282	311	339
120	260	287	313	268	295	322	277	305	333	286	315	343	294	324	353
130	273	301	328	282	311	339	289	319	348	298	329	359	307	339	369
140	285	314	342	293	323	352	302	332	362	312	343	375	321	353	386
150	296	326	356	305	336	367	315	348	379	324	357	389	334	368	401
160	307	339	369	317	350	381	329	362	395	338	372	406	347	381	416
170	320	352	384	330	363	396	340	375	408	350	386	420	361	398	434
180	332	366	399	342	377	410	353	389	424	363	400	436	373	412	448
190	342	377	410	356	391	427	366	403	440	377	415	453	388	427	466
200	356	391	427	367	404	441	378	416	454	390	429	469	401	442	482
210	367	404	441	379	417	455	391	431	470	-	-	-	-	-	-
220	379	417	455	391	431	470	-	-	-	-	-	-	-	-	-
230	391	431	470	-	-	-	-	-	-	-	-	-	-	-	-

Max. Fläche von 5 m² beachten!

Aufpreise und Zusatzausstattung

* Nicht sichtbare Lamellenstanzung für 09-4491	p. Anlage	10 %
Mehrfarbiger Behang S. 112	p. Farbwechsel	20,80
Pendelsicherung	p. Anlage	30,40

Aufpreise + Zusatzausstattungen S. 109, Zubehör S. 115, Messen + Bestellen S. 139, Bestellformular S. 148

Sonderformen MINI

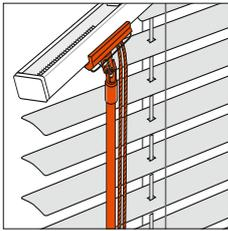

09-6191, Lamelle 25 mm für Slope-Fenster bis 45°

Form	Bedienung	Montage	Anlagengrößen			
			Min. Breite	Max. Breite	Max. Höhe	Max. Fläche
	Zugschnur Lamellen- wendung: Wendestab	Decke Wand	ab 33 cm	bis 250 cm	300 cm	ca. 4 m ²

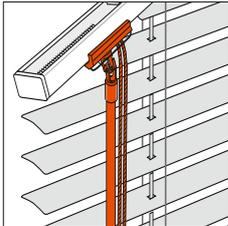

09-8111, Lamelle 25 mm für Fünfeck-Fenster bis 45° (s. Aufpreis)

Form	Bedienung	Montage	Anlagengrößen			
			Min. Breite	Max. Breite	Max. Höhe	Max. Fläche
	Zugschnur Lamellen- wendung: Wendestab	Decke Wand	C: ab 33 cm	bis 250 cm	300 cm	ca. 4 m ²
			A: ab 17 cm	bis 250 cm	300 cm	ca. 4 m ²

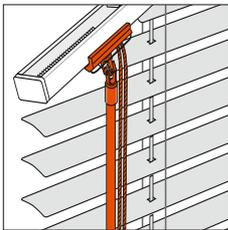

09-8112, Lamelle 25 mm für Dreieck-Fenster bis 30° (s. Aufpreis)

Form*	Bedienung	Montage	Anlagengrößen			
			Min. Breite	Max. Breite	Max. Höhe	Max. Fläche
	Zugschnur Lamellen- wendung: Wendestab	Decke Wand	ab 33 cm	bis 250 cm	300 cm	ca. 4 m ²

* Nur gleichschenklige Form

Wendefunktion ist über den gesamten Bereich möglich, das Verfahren nur im geraden Bereich.

Bestellangaben

Modell
Technikfarbe
Lamellenfarbe (Color-Nr.)
Breite (lichte Maße)
Höhe (lichte Maße)
Montage (Decke/Wand)
Bedienseite bei Modell 09-8112
(links/rechts)
Bedienlänge S. 134, 137
Sonderausstattung
Skizze
RAL-Beschichtung gegen Aufpreis,
Kunststoffteile in Technikfarbe

Technikfarbe

100 silberfarbig eloxiert
171 weiß pulverbeschichtet
257 schwarz eloxiert
650 anthrazit pulverbeschichtet

Hinweis

Modelle sind für Feuchträume
geeignet (DIN EN13120,
Anhang A.2b).
Bedienseite nur an der kleinsten
Höhe.
Heben und Senken des Behangs
nur im rechteckigen Bereich.
Wendestab bis 3 m² ohne
Griffstück, Wendestab ab 3 m² mit
Griffstück.

Aufpreise + Zusatzausstattungen S. 109, Zubehör S. 115, Messen + Bestellen S. 139, Bestellformular S. 148

Modelle 09-6191, 09-8111*, 09-8112*

Höhe cm	bis Breite 60 cm			Breite 70 cm			Breite 80 cm			Breite 90 cm			Breite 100 cm			Breite 110 cm		
	25 mm			25 mm			25 mm			25 mm			25 mm			25 mm		
	PG 1	PG 2	PG 3	PG 1	PG 2	PG 3	PG 1	PG 2	PG 3	PG 1	PG 2	PG 3	PG 1	PG 2	PG 3	PG 1	PG 2	PG 3
bis 80	544	599	652	555	611	666	564	621	677	574	632	689	585	644	703	595	656	715
90	552	608	662	562	619	675	573	631	688	584	643	702	595	656	715	604	665	725
100	558	614	670	571	628	685	582	640	698	592	651	711	604	665	725	614	676	737
110	565	622	678	577	636	693	590	649	708	602	662	723	612	674	735	625	688	751
120	573	631	688	586	646	704	599	659	718	610	671	732	623	686	749	636	699	763
130	581	639	697	593	652	712	606	668	728	621	684	745	632	696	759	646	711	776
140	587	647	705	602	662	723	614	676	737	629	693	755	641	706	770	656	722	787
150	595	656	715	609	670	731	624	687	750	637	700	764	651	717	782	666	733	799
160	602	662	723	615	677	739	632	696	759	647	712	777	661	727	793	676	744	811
170	609	670	731	625	688	751	640	705	769	656	722	787	671	739	806	686	755	824
180	615	677	739	632	696	759	649	714	779	665	732	798	680	749	817	697	768	837
190	624	687	750	640	705	769	658	724	790	674	742	809	689	759	827	706	777	847
200	631	695	758	648	713	778	665	732	798	683	751	819	700	771	840	717	789	861
210	638	702	765	657	723	789	674	742	809	692	761	830	709	781	852	726	799	872
220	646	711	776	664	731	797	681	750	818	700	771	840	720	792	864	737	811	885
230	652	718	783	672	740	807	689	759	827	709	781	852	727	800	873	748	823	898
240	660	726	792	679	748	816	699	770	839	718	791	863	737	811	885	756	833	908
250	668	735	802	687	756	825	707	779	849	727	800	873	748	823	898	768	845	921
260	675	743	810	696	767	836	716	788	860	736	810	884	756	833	908	778	856	933
270	681	750	818	704	774	845	724	797	870	746	821	896	767	844	920	789	868	947
280	688	758	826	711	782	853	733	807	880	754	830	905	777	855	932	798	879	958
290	697	768	837	720	792	864	742	817	891	762	838	914	786	865	944	807	888	968
300	704	774	845	726	799	872	750	825	900	773	851	928	796	875	955	819	902	984

MINI

Aufpreise und Zusatzausstattung

* Aufpreis auf Preistabelle für 09-8111 und 09-8112	p. Anlage	30 %	Pendelsicherung	p. Anlage	30,80
Mehrfarbiger Behang S. 112	p. Farbwechsel	20,80			

Aufpreise + Zusatzausstattungen S. 109, Zubehör S. 115, Messen + Bestellen S. 139, Bestellformular S. 148

Modelle 09-6191, 09-8111*, 09-8112*

Höhe cm	Breite 120 cm			Breite 130 cm			Breite 140 cm			Breite 150 cm			Breite 160 cm			Breite 170 cm		
	25 mm			25 mm			25 mm			25 mm			25 mm			25 mm		
	PG 1	PG 2	PG 3	PG 1	PG 2	PG 3	PG 1	PG 2	PG 3	PG 1	PG 2	PG 3	PG 1	PG 2	PG 3	PG 1	PG 2	PG 3
bis 80	604	665	725	614	676	737	625	688	751	634	698	762	646	711	776	656	722	787
90	614	676	737	627	689	752	637	700	764	648	713	778	659	725	791	669	736	804
100	627	689	752	637	700	764	649	714	779	660	726	792	671	739	806	683	751	819
110	637	700	764	649	714	779	661	727	793	672	740	807	684	752	820	697	768	837
120	648	713	778	660	726	792	672	740	807	685	754	823	698	769	838	709	781	852
130	659	725	791	672	740	807	684	752	820	698	769	838	711	782	853	724	797	870
140	670	737	805	683	751	819	697	768	837	709	781	852	724	797	870	737	811	885
150	680	749	817	695	764	834	708	780	851	723	796	867	736	810	884	751	826	901
160	689	759	827	706	777	847	721	793	865	735	809	883	750	825	900	764	842	918
170	702	772	843	717	789	861	733	807	880	748	823	898	762	838	914	779	857	935
180	712	783	854	727	800	873	744	819	893	760	836	912	777	855	932	792	872	951
190	723	796	867	741	816	890	755	832	907	773	851	928	790	870	948	805	885	966
200	734	808	881	751	826	901	768	845	921	784	863	941	801	882	961	820	903	985
210	745	820	894	761	837	913	780	858	937	798	879	958	816	898	979	833	917	1000
220	755	832	907	774	853	930	792	872	951	810	892	973	828	911	994	846	931	1015
230	767	844	920	784	863	941	804	884	965	823	905	987	842	927	1011	860	946	1032
240	777	855	932	796	875	955	817	899	980	835	919	1002	855	941	1026	874	961	1049
250	787	866	945	807	888	968	827	910	993	848	933	1019	867	955	1041	889	978	1067
260	798	879	958	819	902	984	839	923	1007	860	946	1032	880	968	1056	-	-	-
270	808	890	970	830	914	997	852	937	1022	872	959	1047	894	984	1073	-	-	-
280	820	903	985	842	927	1011	864	951	1038	886	976	1064	-	-	-	-	-	-
290	830	914	997	853	939	1024	875	964	1051	898	988	1078	-	-	-	-	-	-
300	842	927	1011	865	952	1039	889	978	1067	-	-	-	-	-	-	-	-	-

Höhe cm	Breite 180 cm			Breite 190 cm			Breite 200 cm			Breite 210 cm			Breite 220 cm			Breite 230 cm		
	25 mm			25 mm			25 mm			25 mm			25 mm			25 mm		
	PG 1	PG 2	PG 3	PG 1	PG 2	PG 3	PG 1	PG 2	PG 3	PG 1	PG 2	PG 3	PG 1	PG 2	PG 3	PG 1	PG 2	PG 3
bis 80	666	733	799	676	744	811	685	754	823	697	768	837	706	777	847	716	788	860
90	679	748	816	689	759	827	702	772	843	712	783	854	723	796	867	733	807	880
100	695	764	834	705	776	846	717	789	861	727	800	873	739	812	886	751	826	901
110	708	780	851	721	793	865	731	805	877	744	819	893	755	832	907	768	845	921
120	723	796	867	735	809	883	748	823	898	759	835	911	773	851	928	784	863	941
130	736	810	884	750	825	900	762	838	914	777	855	932	789	868	947	801	882	961
140	751	826	901	764	842	918	779	857	935	792	872	951	805	885	966	819	902	984
150	765	843	919	780	858	937	793	873	952	807	888	968	823	905	987	835	919	1002
160	780	858	937	795	874	954	808	890	970	824	907	988	838	922	1006	854	940	1025
170	793	873	952	808	890	970	825	908	991	839	923	1007	855	941	1026	871	958	1045
180	807	888	968	824	907	988	839	923	1007	856	942	1028	872	959	1047	889	978	1067
190	823	905	987	838	922	1006	855	941	1026	872	959	1047	889	978	1067	904	995	1086
200	837	921	1005	854	940	1025	871	958	1045	889	978	1067	904	995	1086	-	-	-
210	851	936	1021	868	956	1042	888	977	1066	-	-	-	-	-	-	-	-	-
220	865	952	1039	882	970	1059	901	992	1081	-	-	-	-	-	-	-	-	-
230	879	967	1054	898	988	1078	-	-	-	-	-	-	-	-	-	-	-	-
240	894	984	1073	-	-	-	-	-	-	-	-	-	-	-	-	-	-	-

Max. Fläche von 4 m² beachten!

Aufpreise und Zusatzausstattung

* Aufpreis auf Preistabelle für 09-8111 und 09-8112	p. Anlage	30 %	Pendelsicherung	p. Anlage	30,40
Mehrfarbiger Behang S. 112	p. Farbwechsel	20,80			

Aufpreise + Zusatzausstattungen S. 109, Zubehör S. 115, Messen + Bestellen S. 139, Bestellformular S. 148

Modelle 09-6191, 09-8111*, 09-8112*

Höhe cm	Breite 240 cm			Breite 250 cm		
	25 mm			25 mm		
	PG 1	PG 2	PG 3	PG 1	PG 2	PG 3
bis 80	726	799	872	736	810	884
90	744	819	893	754	830	905
100	761	837	913	773	851	928
110	780	858	937	791	871	950
120	797	877	957	808	890	970
130	816	898	979	828	911	994
140	832	916	998	846	931	1015
150	851	936	1021	865	952	1039
160	868	956	1042	882	970	1059
170	886	976	1064	901	992	1081
180	903	994	1085	-	-	-

Max. Fläche von 4 m² beachten!

MINI

Aufpreise und Zusatzausstattung

* Aufpreis auf Preistabelle für 09-8111 und 09-8112	p. Anlage	30 %	Pendelsicherung	p. Anlage	30,40
Mehrfarbiger Behang S. 112	p. Farbwechsel	20,80			

Aufpreise + Zusatzausstattungen S. 109, Zubehör S. 115, Messen + Bestellen S. 139, Bestellformular S. 148

50 mm Innen-Jalousien

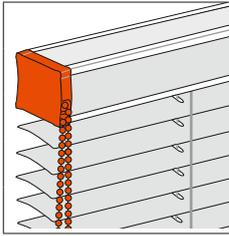

09-1353, Lamelle 50 mm

Bedienung / Funktion	Montage	Anlagengrößen					
		Min. Breite	Max. Breite	Max. Höhe	Max. Fläche		
Kettenbedienung	Decke Wand	ab	46 cm	bis	500 cm	450 cm	ca. 8 m ²

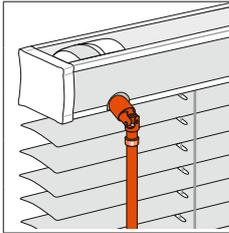

09-1354, Lamelle 50 mm (s. Aufpreis)

Bedienung / Funktion	Montage	Anlagengrößen					
		Min. Breite	Max. Breite	Max. Höhe	Max. Fläche		
Kurbelbedienung	Decke Wand	ab	46 cm	bis	500 cm	450 cm	ca. 16 m ²

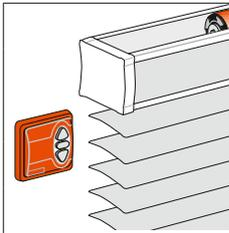

09-1355, Lamelle 50 mm (s. Aufpreis)

Bedienung / Funktion	Montage	Anlagengrößen					
		Min. Breite	Max. Breite	Max. Höhe	Max. Fläche		
Elektro-Antrieb 230 V	Decke Wand	ab	68,5 cm	bis	500 cm	450 cm	ca. 20 m ²

Pakethöhen

Anlagenhöhe bis (cm)	50	100	150	200	250	300	350	400	450
Pakethöhe ca. bis (cm)	10,0	11,0	12,0	14,0	15,0	16,0	17,5	19,0	20,0

Technische Daten siehe Technikteil S. 135

Bestellangaben	Technikfarbe	Hinweis
Modell	100 silberfarbig eloxiert	Modelle (außer 09-1355) sind für Feuchträume geeignet (DIN EN13120, Anhang A.2b).
Technikfarbe	171 weiß pulverbeschichtet	
Lamellenfarbe (Color-Nr.)	670 schwarz pulverbeschichtet	Elektrosteuerungen, -Zubehör und -Schalter sind nicht im Lieferumfang enthalten.
Breite (Fertigmaß)		
Höhe (Fertigmaß)		
Montage (Decke/Wand)		
Bedienseite (links/rechts)		
Bedienlänge bzw. Kurbellänge S. 135, 137		
Sonderausstattung		
RAL-Beschichtung gegen Aufpreis, Kunststoffteile in Technikfarbe		

Aufpreise + Zusatzausstattungen S. 109, Zubehör S. 115, Messen + Bestellen S. 139, Bestellformular S. 148

Modelle 09-1353, 09-1354*, 09-1355**

Höhe cm	bis Breite 100 cm			Breite 110 cm			Breite 120 cm			Breite 130 cm			Breite 140 cm			Breite 150 cm		
	50 mm			50 mm			50 mm			50 mm			50 mm			50 mm		
	PG 1	PG 2	PG 3	PG 1	PG 2	PG 3	PG 1	PG 2	PG 3	PG 1	PG 2	PG 3	PG 1	PG 2	PG 3	PG 1	PG 2	PG 3
bis 100	320	352	384	326	360	392	330	363	396	370	407	444	384	423	461	398	438	478
110	326	360	392	335	369	403	342	377	410	380	418	456	395	435	474	409	451	491
120	335	369	403	342	377	410	350	386	420	390	429	469	405	446	487	419	462	503
130	344	379	414	353	389	424	360	397	433	398	438	478	414	455	497	431	474	517
140	353	389	424	360	397	433	369	406	443	408	450	490	423	465	508	441	485	529
150	363	400	436	369	406	443	385	424	462	416	459	500	434	478	521	452	498	543
160	367	404	441	375	413	450	388	427	466	427	471	513	443	488	531	461	508	554
170	378	416	454	387	426	464	397	437	476	435	479	522	453	499	544	472	520	567
180	385	424	462	394	434	473	408	450	490	444	489	534	462	509	555	482	530	578
190	392	432	471	407	448	489	416	459	500	453	499	544	474	522	569	492	541	591
200	399	440	480	416	459	500	427	471	513	462	509	555	483	532	581	504	555	605
210	407	448	489	417	460	501	438	483	527	471	518	565	492	541	591	513	565	616
220	414	455	497	429	473	516	443	488	531	481	529	577	503	554	604	525	577	630
230	420	463	504	440	484	528	454	500	545	489	538	587	512	564	615	534	587	641
240	429	473	516	450	496	540	461	508	554	499	549	599	522	575	628	545	600	655
250	436	480	524	456	502	548	474	522	569	508	559	610	531	585	638	556	612	668
260	442	487	530	469	516	563	483	532	581	517	569	621	541	596	650	565	622	678
270	450	496	540	476	525	572	491	540	590	526	578	631	552	608	662	576	634	692
280	456	502	548	483	532	581	503	554	604	535	588	642	560	616	672	586	646	704
290	464	511	557	491	540	590	517	569	621	544	599	652	571	628	685	597	658	717
300	471	518	565	499	549	599	524	576	629	554	610	665	581	639	697	608	669	730
310	479	527	575	508	559	610	535	588	642	596	657	716	614	676	737	632	696	759
320	493	543	592	515	566	618	544	599	652	605	666	726	624	687	750	643	708	772
330	506	557	608	524	576	629	553	609	664	618	680	742	634	698	762	652	718	783
340	511	563	614	530	584	637	560	616	672	625	688	751	650	715	780	665	732	798
350	522	575	628	538	592	646	568	625	683	634	698	762	653	720	784	672	740	807
360	528	582	634	547	602	657	576	634	692	650	715	780	666	733	799	685	754	823
370	537	591	644	554	610	665	585	644	703	653	720	784	679	748	816	699	770	839
380	545	600	655	562	619	675	593	652	712	666	733	799	687	756	825	706	777	847
390	555	611	666	574	632	689	602	662	723	672	740	807	702	772	843	718	791	863
400	562	619	675	580	638	696	610	671	732	687	756	825	707	779	849	730	804	876
410	576	634	692	591	650	709	620	683	744	702	772	843	725	798	871	744	819	893
420	586	646	704	601	661	722	628	690	753	713	784	856	734	808	881	755	832	907
430	595	656	715	609	670	731	636	699	763	723	796	867	745	820	894	767	844	920
440	603	664	724	622	685	746	644	709	773	734	808	881	756	833	908	779	857	935
450	612	674	735	629	693	755	652	718	783	745	820	894	768	845	921	790	870	948

50 mm
Innen-
Jalousien

Aufpreise und Zusatzausstattung

* Kurbelbedienung	p. Anlage	36,40	** Elektroantrieb 230V bis 10 m ²	p. Anlage	194,30
Mehrfarbiger Behang S. 112	p. Farbwechsel	20,80	** Elektroantrieb 230V ab 10,01 m ²	p. Anlage	204,50
Pendelsicherung	p. Anlage	30,40	** io-Funkmotor	p. Anlage	357,40
Leiterband S. 114	p. Anlage	10 %			

Vollständige Elektroartikel-Übersicht siehe Preisliste Elektrozubehör.

09-1355: Die in blau abgedruckten Preise sind unverbindlich empfohlene Verkaufspreise (inkl. MwSt.). Die Berechnung erfolgt nach der aktuellen Preisliste Elektrozubehör.

Aufpreise + Zusatzausstattungen S. 109, Zubehör S. 115, Messen + Bestellen S. 139, Bestellformular S. 148

Modelle 09-1353, 09-1354*, 09-1355**

Höhe cm	Breite 160 cm			Breite 170 cm			Breite 180 cm			Breite 190 cm			Breite 200 cm			Breite 210 cm		
	50 mm			50 mm			50 mm			50 mm			50 mm			50 mm		
	PG 1	PG 2	PG 3	PG 1	PG 2	PG 3	PG 1	PG 2	PG 3	PG 1	PG 2	PG 3	PG 1	PG 2	PG 3	PG 1	PG 2	PG 3
bis 100	412	453	494	420	463	504	440	484	528	451	497	541	454	500	545	482	530	578
110	423	465	508	438	483	527	453	499	544	461	508	554	472	520	567	496	546	595
120	435	479	522	451	497	541	465	512	558	479	527	575	484	534	582	511	563	614
130	445	490	535	462	509	555	479	527	575	491	540	590	500	550	601	526	578	631
140	457	503	549	474	522	569	490	539	588	503	554	604	518	571	622	540	595	649
150	469	516	563	485	535	583	503	554	604	519	572	623	528	582	634	555	611	666
160	480	528	576	498	548	597	515	566	618	531	585	638	540	595	649	568	625	683
170	490	539	588	509	560	611	528	582	634	547	602	657	557	613	669	583	641	699
180	502	553	603	520	573	624	540	595	649	558	614	670	567	624	681	597	658	717
190	512	564	615	532	586	639	553	609	664	571	628	685	586	646	704	611	672	733
200	524	576	629	544	599	652	564	621	677	585	644	703	603	664	724	627	689	752
210	535	588	642	556	612	668	576	634	692	596	657	716	611	672	733	640	705	769
220	547	602	657	567	624	681	590	649	708	611	672	733	624	687	750	656	722	787
230	557	613	669	580	638	696	602	662	723	623	686	749	638	702	765	669	736	804
240	567	624	681	591	650	709	613	675	736	637	700	764	652	718	783	706	777	847
250	580	638	696	603	664	724	627	689	752	650	715	780	665	732	798	721	793	865
260	590	649	708	613	675	736	639	703	767	664	731	797	687	756	825	737	811	885
270	601	661	722	627	689	752	651	717	782	676	744	811	702	772	843	749	824	899
280	612	674	735	638	702	765	664	731	797	688	758	826	714	786	857	764	842	918
290	624	687	750	649	714	779	676	744	811	703	773	844	728	801	874	779	857	935
300	634	698	762	661	727	793	687	756	825	716	788	860	743	818	892	786	865	944
310	650	715	780	674	742	809	702	772	843	727	800	873	755	832	907	807	888	968
320	657	723	789	684	752	820	713	784	856	742	817	891	771	848	926	821	904	986
330	668	735	802	697	768	837	725	798	871	754	830	905	783	862	940	834	918	1001
340	684	752	820	708	780	851	737	811	885	768	845	921	797	877	957	848	933	1019
350	689	759	827	721	793	865	751	826	901	781	860	938	811	893	974	864	951	1038
360	704	774	845	731	805	877	762	838	914	793	873	952	825	908	991	877	966	1053
370	718	791	863	744	819	893	776	854	931	806	886	967	838	922	1006	893	983	1072
380	727	800	873	755	832	907	787	866	945	820	903	985	852	937	1022	905	996	1087
390	737	811	885	767	844	920	799	880	959	833	917	1000	866	954	1040	921	1014	1106
400	750	825	900	779	857	935	814	895	977	845	930	1014	879	967	1054	937	1031	1125
410	764	842	918	791	871	950	825	908	991	858	945	1031	893	983	1072	948	1043	1138
420	777	855	932	801	882	961	837	921	1005	872	959	1047	907	997	1088	965	1062	1159
430	789	868	947	815	896	978	849	935	1020	886	976	1064	920	1013	1105	979	1078	1175
440	800	881	960	826	909	992	862	948	1034	898	988	1078	935	1029	1122	993	1092	1192
450	815	896	978	837	921	1005	874	961	1049	911	1003	1094	948	1043	1138	1010	1112	1212

Aufpreise und Zusatzausstattung

* Kurbelbedienung	p. Anlage	36,40	** Elektroantrieb 230V bis 10 m ²	p. Anlage	194,30
Mehrfarbiger Behang S. 112	p. Farbwechsel	20,80	** Elektroantrieb 230V ab 10,01 m ²	p. Anlage	204,50
Pendelsicherung	p. Anlage	30,40	** io-Funkmotor	p. Anlage	357,40
Leiterband S. 114	p. Anlage	10 %			

Vollständige Elektroartikel-Übersicht siehe Preisliste Elektrozubehör.

09-1355: Die in blau abgedruckten Preise sind unverbindlich empfohlene Verkaufspreise (inkl. MwSt.). Die Berechnung erfolgt nach der aktuellen Preisliste Elektrozubehör.

Aufpreise + Zusatzausstattungen S. 109, Zubehör S. 115, Messen + Bestellen S. 139, Bestellformular S. 148

Modelle 09-1353, 09-1354*, 09-1355**

Höhe cm	Breite 220 cm			Breite 230 cm			Breite 240 cm			Breite 250 cm			Breite 260 cm			Breite 270 cm		
	50 mm			50 mm			50 mm			50 mm			50 mm			50 mm		
	PG 1	PG 2	PG 3	PG 1	PG 2	PG 3	PG 1	PG 2	PG 3	PG 1	PG 2	PG 3	PG 1	PG 2	PG 3	PG 1	PG 2	PG 3
bis 100	494	545	594	510	562	612	524	576	629	537	591	644	552	608	662	562	619	675
110	511	563	614	526	578	631	540	595	649	556	612	668	571	628	685	581	639	697
120	527	580	632	541	596	650	557	613	669	573	631	688	587	647	705	602	662	723
130	541	596	650	557	613	669	573	631	688	590	649	708	605	666	726	615	677	739
140	557	613	669	573	631	688	590	649	708	606	668	728	623	686	749	637	700	764
150	572	629	686	588	648	706	605	666	726	624	687	750	640	705	769	656	722	787
160	586	646	704	604	665	725	623	686	749	640	705	769	658	724	790	672	740	807
170	602	662	723	621	684	745	638	702	765	658	724	790	676	744	811	693	762	832
180	615	677	739	636	699	763	656	722	787	675	743	810	693	762	832	711	782	853
190	631	695	758	651	717	782	671	739	806	692	761	830	711	782	853	730	804	876
200	647	712	777	668	735	802	687	756	825	708	780	851	727	800	873	749	824	899
210	661	727	793	683	751	819	704	774	845	725	798	871	746	821	896	767	844	920
220	677	745	812	704	774	845	721	793	865	743	818	892	762	838	914	784	863	941
230	705	776	846	717	789	861	736	810	884	759	835	911	781	860	938	804	884	965
240	720	792	864	730	804	876	752	828	903	777	855	932	799	880	959	823	905	987
250	733	807	880	745	820	894	769	846	923	793	873	952	817	899	980	840	924	1008
260	750	825	900	764	842	918	784	863	941	810	892	973	834	918	1001	858	945	1031
270	765	843	919	779	857	935	801	882	961	827	910	993	852	937	1022	876	965	1052
280	779	857	935	792	872	951	818	900	982	844	929	1013	870	957	1044	895	985	1075
290	790	870	948	807	888	968	834	918	1001	862	948	1034	888	977	1066	913	1005	1096
300	807	888	968	824	907	988	851	936	1021	877	966	1053	904	995	1086	931	1025	1118
310	821	904	986	839	923	1007	867	955	1041	895	985	1075	921	1014	1106	949	1044	1140
320	835	919	1002	855	941	1026	882	970	1059	912	1004	1095	940	1034	1128	968	1066	1162
330	849	935	1020	871	958	1045	900	991	1080	929	1022	1115	956	1052	1147	986	1085	1183
340	866	954	1040	888	977	1066	916	1007	1099	946	1041	1135	975	1072	1170	1004	1105	1206
350	879	967	1054	902	993	1082	932	1026	1119	964	1060	1156	993	1092	1192	1023	1126	1228
360	896	986	1076	917	1008	1100	948	1043	1138	979	1078	1175	1011	1113	1213	1042	1146	1250
370	911	1003	1094	932	1026	1119	965	1062	1159	996	1096	1196	1028	1131	1234	1060	1166	1273
380	926	1019	1112	948	1043	1138	980	1079	1176	1014	1116	1217	1045	1151	1255	1077	1185	1293
390	941	1035	1129	965	1062	1159	996	1096	1196	1031	1134	1237	1063	1170	1276	1096	1206	1315
400	956	1052	1147	979	1078	1175	1014	1116	1217	1048	1153	1257	1081	1190	1297	1114	1226	1337
410	973	1070	1168	995	1095	1194	1029	1132	1235	1064	1171	1277	1098	1208	1318	1133	1247	1360
420	986	1085	1183	1012	1114	1215	1047	1152	1256	1082	1191	1300	1115	1227	1338	1150	1265	1380
430	1003	1104	1203	1026	1129	1232	1062	1169	1275	1098	1208	1318	1134	1248	1361	1169	1286	1403
440	1017	1119	1221	1043	1148	1253	1080	1189	1296	1115	1227	1338	1150	1265	1380	1187	1305	1424
450	1035	1140	1243	1059	1165	1271	1095	1204	1314	1133	1247	1360	1169	1286	1403	1206	1327	1448

50 mm
Innen-
Jalousien

Aufpreise und Zusatzausstattung

* Kurbelbedienung	p. Anlage	36,40	** Elektroantrieb 230V bis 10 m ²	p. Anlage	194,30
Mehrfarbiger Behang S. 112	p. Farbwechsel	20,80	** Elektroantrieb 230V ab 10,01 m ²	p. Anlage	204,50
Pendelsicherung	p. Anlage	30,40	** io-Funkmotor	p. Anlage	357,40
Leiterband S. 114	p. Anlage	10 %			

Vollständige Elektroartikel-Übersicht siehe Preisliste Elektrozubehör.

09-1355: Die in blau abgedruckten Preise sind unverbindlich empfohlene Verkaufspreise (inkl. MwSt.). Die Berechnung erfolgt nach der aktuellen Preisliste Elektrozubehör.

Aufpreise + Zusatzausstattungen S. 109, Zubehör S. 115, Messen + Bestellen S. 139, Bestellformular S. 148

Modelle 09-1353, 09-1354*, 09-1355**

Höhe cm	Breite 280 cm			Breite 290 cm			Breite 300 cm			Breite 310 cm			Breite 320 cm			Breite 330 cm		
	50 mm			50 mm			50 mm			50 mm			50 mm			50 mm		
	PG 1	PG 2	PG 3	PG 1	PG 2	PG 3	PG 1	PG 2	PG 3	PG 1	PG 2	PG 3	PG 1	PG 2	PG 3	PG 1	PG 2	PG 3
bis 100	571	628	685	576	634	692	606	668	728	622	685	746	634	698	762	649	714	779
110	590	649	708	597	658	717	629	693	755	643	708	772	658	724	790	672	740	807
120	608	669	730	615	677	739	648	713	778	664	731	797	679	748	816	695	764	834
130	628	690	753	637	700	764	669	736	804	684	752	820	700	771	840	716	788	860
140	647	712	777	656	722	787	688	758	826	705	776	846	722	795	866	739	812	886
150	665	732	798	675	743	810	709	781	852	726	799	872	744	819	893	760	836	912
160	679	748	816	695	764	834	728	801	874	748	823	898	765	843	919	782	861	939
170	699	770	839	711	782	853	753	829	904	768	845	921	786	865	944	805	885	966
180	731	805	877	751	826	901	776	854	931	789	868	947	807	888	968	827	910	993
190	751	826	901	771	848	926	791	871	950	810	892	973	829	912	995	849	935	1020
200	769	846	923	790	870	948	811	893	974	830	914	997	852	937	1022	872	959	1047
210	789	868	947	808	890	970	830	914	997	852	937	1022	873	960	1048	894	984	1073
220	806	886	967	828	911	994	851	936	1021	872	959	1047	894	984	1073	916	1007	1099
230	826	909	992	849	935	1020	871	958	1045	894	984	1073	916	1007	1099	939	1033	1127
240	845	930	1014	868	956	1042	892	982	1071	914	1006	1098	938	1032	1126	960	1057	1153
250	864	951	1038	889	978	1067	912	1004	1095	936	1030	1123	959	1056	1152	983	1081	1180
260	882	970	1059	907	997	1088	931	1025	1118	955	1051	1146	979	1078	1175	1005	1106	1207
270	902	993	1082	927	1020	1113	951	1047	1142	977	1076	1173	1002	1103	1202	1026	1129	1232
280	920	1013	1105	946	1041	1135	973	1070	1168	997	1097	1197	1023	1126	1228	1049	1154	1259
290	940	1034	1128	967	1064	1161	992	1091	1190	1019	1120	1222	1045	1151	1255	1071	1179	1286
300	958	1054	1150	986	1085	1183	1013	1115	1216	1039	1143	1247	1067	1174	1281	1094	1203	1313
310	977	1076	1173	1005	1106	1207	1033	1137	1240	1061	1168	1274	1088	1198	1306	1115	1227	1338
320	996	1096	1196	1024	1127	1229	1052	1157	1263	1082	1191	1300	1109	1220	1331	1138	1253	1367
330	1015	1117	1219	1044	1150	1254	1072	1180	1287	1101	1212	1322	1132	1245	1358	1161	1277	1394
340	1034	1138	1241	1063	1170	1276	1094	1203	1313	1123	1236	1348	1153	1268	1384	1182	1301	1418
350	1053	1159	1264	1085	1193	1302	1114	1226	1337	1144	1259	1374	1174	1292	1409	1206	1327	1448
360	1071	1179	1286	1104	1215	1324	1134	1248	1361	1165	1282	1398	1196	1315	1435	1227	1350	1472
370	1091	1201	1310	1123	1236	1348	1154	1269	1385	1185	1304	1423	1217	1339	1461	1249	1375	1499
380	1109	1220	1331	1142	1256	1370	1174	1292	1409	1207	1328	1449	1239	1364	1488	1269	1397	1524
390	1129	1243	1356	1162	1278	1395	1194	1314	1434	1227	1350	1472	1260	1387	1512	1293	1423	1552
400	1147	1263	1377	1181	1300	1417	1215	1337	1458	1249	1375	1499	1282	1411	1538	1315	1448	1579
410	1166	1284	1400	1201	1322	1442	1236	1360	1483	1268	1396	1523	1303	1434	1564	1337	1471	1604
420	1185	1304	1423	1220	1342	1464	1255	1380	1506	1290	1420	1548	1325	1459	1591	1360	1497	1632
430	1204	1325	1445	1240	1365	1489	1276	1404	1532	1311	1442	1573	1348	1483	1618	1381	1520	1658
440	1222	1346	1468	1259	1386	1511	1295	1425	1555	1332	1465	1599	1368	1506	1642	1404	1545	1685
450	1243	1367	1491	1280	1408	1536	1316	1449	1580	1353	1489	1624	1389	1528	1667	1427	1571	1713

Aufpreise und Zusatzausstattung

* Kurbelbedienung	p. Anlage	36,40	** Elektroantrieb 230V bis 10 m ²	p. Anlage	194,30
Mehrfarbiger Behang S. 112	p. Farbwechsel	20,80	** Elektroantrieb 230V ab 10,01 m ²	p. Anlage	204,50
Pendelsicherung	p. Anlage	30,40	** io-Funkmotor	p. Anlage	357,40
Leiterband S. 114	p. Anlage	10 %			

Vollständige Elektroartikel-Übersicht siehe Preisliste Elektrozubehör.

09-1355: Die in blau abgedruckten Preise sind unverbindlich empfohlene Verkaufspreise (inkl. MwSt.). Die Berechnung erfolgt nach der aktuellen Preisliste Elektrozubehör.

Aufpreise + Zusatzausstattungen S. 109, Zubehör S. 115, Messen + Bestellen S. 139, Bestellformular S. 148

Modelle 09-1353, 09-1354*, 09-1355**

Höhe cm	Breite 340 cm			Breite 350 cm			Breite 360 cm			Breite 370 cm			Breite 380 cm			Breite 390 cm		
	50 mm			50 mm			50 mm			50 mm			50 mm			50 mm		
	PG 1	PG 2	PG 3	PG 1	PG 2	PG 3	PG 1	PG 2	PG 3	PG 1	PG 2	PG 3	PG 1	PG 2	PG 3	PG 1	PG 2	PG 3
bis 100	662	730	796	677	745	812	689	759	827	705	776	846	759	835	911	765	843	919
110	686	755	824	702	772	843	716	788	860	730	804	876	780	858	937	789	868	947
120	709	781	852	724	797	870	741	816	890	754	830	905	802	883	964	811	893	974
130	733	807	880	749	824	899	764	842	918	780	858	937	826	909	992	834	918	1001
140	754	830	905	772	849	927	789	868	947	804	884	965	846	931	1015	856	942	1028
150	778	856	933	796	875	955	814	895	977	829	912	995	874	961	1049	879	967	1054
160	800	881	960	819	902	984	837	921	1005	854	940	1025	895	985	1075	900	991	1080
170	824	907	988	842	927	1011	862	948	1034	879	967	1054	916	1007	1099	929	1022	1115
180	846	931	1015	866	954	1040	886	976	1064	903	994	1085	941	1035	1129	948	1043	1138
190	870	957	1044	890	979	1068	908	998	1089	929	1022	1115	972	1069	1166	984	1082	1181
200	893	983	1072	913	1005	1096	932	1026	1119	952	1048	1143	985	1084	1182	995	1095	1194
210	914	1006	1098	937	1031	1125	956	1052	1147	978	1077	1174	1010	1112	1212	1021	1124	1226
220	938	1032	1126	959	1056	1152	980	1079	1176	1003	1104	1203	1028	1131	1234	1047	1152	1256
230	960	1057	1153	984	1082	1181	1005	1106	1207	1028	1131	1234	1051	1156	1262	1072	1180	1287
240	984	1082	1181	1007	1108	1209	1029	1132	1235	1052	1157	1263	1075	1182	1290	1098	1208	1318
250	1007	1108	1209	1031	1134	1237	1053	1159	1264	1077	1185	1293	1100	1211	1321	1125	1238	1350
260	1029	1132	1235	1053	1159	1264	1077	1185	1293	1101	1212	1322	1126	1239	1351	1150	1265	1380
270	1052	1157	1263	1076	1183	1291	1101	1212	1322	1128	1241	1355	1152	1267	1383	1178	1296	1414
280	1073	1181	1288	1100	1211	1321	1126	1239	1351	1152	1267	1383	1178	1296	1414	1204	1325	1445
290	1097	1207	1316	1124	1237	1349	1150	1265	1380	1178	1296	1414	1203	1324	1444	1229	1352	1476
300	1120	1232	1344	1147	1263	1377	1174	1292	1409	1202	1323	1443	1228	1351	1474	1256	1383	1508
310	1143	1257	1371	1171	1288	1405	1199	1319	1439	1227	1350	1472	1254	1379	1505	1282	1411	1538
320	1166	1284	1400	1194	1314	1434	1222	1346	1468	1252	1377	1502	1280	1408	1536	1308	1439	1570
330	1189	1309	1427	1218	1340	1462	1247	1372	1497	1277	1405	1533	1304	1435	1565	1333	1467	1600
340	1212	1334	1455	1241	1366	1490	1272	1399	1526	1301	1432	1562	1330	1463	1596	1360	1497	1632
350	1236	1360	1483	1265	1392	1518	1295	1425	1555	1327	1460	1592	1357	1493	1629	1387	1526	1665
360	1257	1384	1509	1288	1417	1546	1319	1451	1583	1351	1487	1622	1381	1520	1658	1412	1553	1694
370	1281	1409	1537	1312	1444	1575	1342	1477	1611	1375	1512	1650	1407	1548	1689	1439	1583	1726
380	1303	1434	1564	1336	1470	1603	1367	1504	1640	1400	1540	1680	1433	1576	1720	1464	1611	1758
390	1327	1460	1592	1359	1496	1631	1392	1532	1670	1425	1568	1711	1458	1604	1750	1491	1641	1790
400	1350	1486	1620	1383	1521	1659	1415	1557	1698	1450	1595	1740	1483	1632	1780	1517	1669	1820
410	1372	1510	1647	1406	1547	1687	1440	1584	1728	1474	1622	1770	1509	1660	1812	1544	1698	1853
420	1396	1536	1676	1430	1573	1716	1464	1611	1758	1499	1649	1799	1534	1687	1841	1568	1725	1882
430	1416	1558	1700	1453	1599	1744	1488	1637	1786	1524	1676	1828	1560	1716	1872	1595	1756	1915
440	1440	1584	1728	1477	1624	1772	1512	1664	1815	1549	1705	1860	1585	1744	1902	1622	1785	1947
450	1463	1610	1757	1500	1650	1800	1536	1691	1844	1573	1731	1888	1610	1771	1932	1647	1812	1976

50 mm
Innen-
Jalousien

Aufpreise und Zusatzausstattung

* Kurbelbedienung	p. Anlage	36,40	** Elektroantrieb 230V bis 10 m ²	p. Anlage	194,30
Mehrfarbiger Behang S. 112	p. Farbwechsel	20,80	** Elektroantrieb 230V ab 10,01 m ²	p. Anlage	204,50
Pendelsicherung	p. Anlage	30,40	** io-Funkmotor	p. Anlage	357,40
Leiterband S. 114	p. Anlage	10 %			

Vollständige Elektroartikel-Übersicht siehe Preisliste Elektrozubehör.

09-1355: Die in blau abgedruckten Preise sind unverbindlich empfohlene Verkaufspreise (inkl. MwSt.). Die Berechnung erfolgt nach der aktuellen Preisliste Elektrozubehör.

Aufpreise + Zusatzausstattungen S. 109, Zubehör S. 115, Messen + Bestellen S. 139, Bestellformular S. 148

Modelle 09-1353, 09-1354*, 09-1355**

Höhe cm	Breite 400 cm			Breite 410 cm			Breite 420 cm			Breite 430 cm			Breite 440 cm			Breite 450 cm		
	50 mm			50 mm			50 mm			50 mm			50 mm			50 mm		
	PG 1	PG 2	PG 3	PG 1	PG 2	PG 3	PG 1	PG 2	PG 3	PG 1	PG 2	PG 3	PG 1	PG 2	PG 3	PG 1	PG 2	PG 3
bis 100	769	846	923	778	856	933	780	858	937	789	868	947	801	882	961	817	899	980
110	793	873	952	804	884	965	807	888	968	818	900	982	832	916	998	846	931	1015
120	819	902	984	824	907	988	834	918	1001	846	931	1015	863	949	1035	876	965	1052
130	842	927	1011	852	937	1022	860	946	1032	875	964	1051	892	982	1071	907	997	1088
140	863	949	1035	871	958	1045	889	978	1067	903	994	1085	920	1013	1105	938	1032	1126
150	893	983	1072	899	989	1079	916	1007	1099	932	1026	1119	949	1044	1140	968	1066	1162
160	914	1006	1098	926	1019	1112	944	1039	1133	961	1058	1154	979	1078	1175	996	1096	1196
170	937	1031	1125	952	1048	1143	972	1069	1166	991	1090	1189	1010	1112	1212	1026	1129	1232
180	961	1058	1154	980	1079	1176	998	1099	1199	1019	1120	1222	1038	1142	1246	1058	1164	1269
190	993	1092	1192	1008	1109	1210	1028	1131	1234	1048	1153	1257	1067	1174	1281	1088	1198	1306
200	1015	1117	1219	1035	1140	1243	1057	1163	1268	1076	1183	1291	1097	1207	1316	1118	1230	1342
210	1042	1146	1250	1063	1170	1276	1085	1193	1302	1105	1216	1327	1126	1239	1351	1146	1262	1376
220	1068	1175	1282	1090	1200	1309	1112	1224	1334	1134	1248	1361	1156	1273	1388	1178	1296	1414
230	1095	1204	1314	1118	1230	1342	1140	1254	1368	1163	1280	1396	1184	1303	1422	1208	1329	1450
240	1122	1235	1347	1144	1259	1374	1169	1286	1403	1191	1311	1430	1215	1337	1458	1238	1362	1486
250	1148	1264	1378	1172	1290	1407	1197	1316	1436	1219	1341	1463	1244	1368	1492	1267	1395	1521
260	1176	1294	1412	1201	1322	1442	1225	1348	1470	1249	1375	1499	1274	1402	1529	1297	1427	1557
270	1203	1324	1444	1227	1350	1472	1253	1378	1504	1278	1407	1535	1302	1433	1563	1328	1461	1593
280	1229	1352	1476	1255	1380	1506	1281	1409	1537	1305	1436	1566	1332	1465	1599	1358	1495	1630
290	1256	1383	1508	1283	1412	1539	1308	1439	1570	1334	1469	1602	1361	1498	1633	1388	1527	1666
300	1283	1412	1539	1310	1441	1572	1337	1471	1604	1364	1500	1637	1390	1530	1669	1418	1561	1703
310	1310	1441	1572	1337	1471	1604	1365	1501	1638	1393	1533	1672	1420	1562	1704	1448	1593	1738
320	1336	1470	1603	1365	1501	1638	1393	1533	1672	1421	1563	1705	1450	1595	1740	1478	1626	1773
330	1362	1499	1636	1392	1532	1670	1421	1563	1705	1450	1595	1740	1479	1627	1775	1508	1659	1810
340	1389	1528	1667	1420	1562	1704	1449	1594	1739	1479	1627	1775	1508	1659	1810	1537	1692	1845
350	1416	1558	1700	1448	1593	1738	1478	1626	1773	1508	1659	1810	1537	1692	1845	1568	1725	1882
360	1444	1589	1733	1474	1622	1770	1506	1657	1807	1535	1688	1842	1567	1724	1881	1598	1758	1918
370	1471	1619	1766	1502	1654	1804	1533	1686	1840	1565	1722	1879	1596	1757	1916	1628	1791	1954
380	1497	1647	1797	1528	1682	1834	1561	1717	1873	1594	1754	1913	1626	1789	1952	1658	1824	1990
390	1524	1676	1828	1556	1712	1868	1590	1749	1908	1622	1785	1947	1656	1822	1987	1688	1857	2027
400	1551	1706	1861	1584	1743	1901	1618	1780	1941	1650	1816	1981	1685	1854	2022	1719	1891	2062
410	1576	1734	1892	1610	1771	1932	1646	1810	1975	1679	1847	2015	1714	1885	2057	1748	1922	2097
420	1603	1764	1925	1639	1804	1967	1674	1842	2009	1710	1881	2052	1743	1918	2093	1778	1956	2134
430	1630	1794	1956	1667	1834	2001	1702	1872	2042	1738	1912	2086	1773	1952	2128	1809	1991	2171
440	1657	1823	1988	1694	1864	2033	1729	1902	2075	1766	1943	2120	1801	1982	2162	1838	2023	2207
450	1685	1854	2022	1721	1893	2066	1758	1934	2109	1795	1975	2154	1832	2015	2198	1869	2056	2243

Max. Fläche von 20 m² beachten!

Aufpreise und Zusatzausstattung

* Kurbelbedienung	p. Anlage	36,40	** Elektroantrieb 230V bis 10 m ²	p. Anlage	194,30
Mehrfarbiger Behang S. 112	p. Farbwechsel	20,80	** Elektroantrieb 230V ab 10,01 m ²	p. Anlage	204,50
Pendelsicherung	p. Anlage	30,40	** io-Funkmotor	p. Anlage	357,40
Leiterband S. 114	p. Anlage	10 %			

Vollständige Elektroartikel-Übersicht siehe Preisliste Elektrozubehör.

09-1355: Die in blau abgedruckten Preise sind unverbindlich empfohlene Verkaufspreise (inkl. MwSt.). Die Berechnung erfolgt nach der aktuellen Preisliste Elektrozubehör.

Aufpreise + Zusatzausstattungen S. 109, Zubehör S. 115, Messen + Bestellen S. 139, Bestellformular S. 148

Modelle 09-1353, 09-1354*, 09-1355**

Höhe cm	Breite 460 cm			Breite 470 cm			Breite 480 cm			Breite 490 cm			Breite 500 cm		
	50 mm			50 mm			50 mm			50 mm			50 mm		
	PG 1	PG 2	PG 3	PG 1	PG 2	PG 3	PG 1	PG 2	PG 3	PG 1	PG 2	PG 3	PG 1	PG 2	PG 3
bis 100	829	912	995	844	929	1013	857	944	1029	872	959	1047	886	976	1064
110	862	948	1034	875	964	1051	891	980	1069	904	995	1086	920	1013	1105
120	893	983	1072	907	997	1088	922	1015	1107	938	1032	1126	952	1048	1143
130	922	1015	1107	939	1033	1127	954	1050	1145	970	1068	1165	987	1087	1185
140	952	1048	1143	970	1068	1165	987	1087	1185	1003	1104	1203	1020	1122	1224
150	985	1084	1182	1002	1103	1202	1019	1120	1222	1035	1140	1243	1053	1159	1264
160	1015	1117	1219	1033	1137	1240	1051	1156	1262	1068	1175	1282	1087	1196	1304
170	1045	1151	1255	1064	1171	1277	1084	1192	1301	1100	1211	1321	1120	1232	1344
180	1076	1183	1291	1096	1206	1315	1114	1226	1337	1134	1248	1361	1153	1268	1384
190	1107	1218	1329	1126	1239	1351	1146	1262	1376	1166	1284	1400	1187	1305	1424
200	1137	1252	1365	1159	1275	1390	1179	1297	1415	1199	1319	1439	1219	1341	1463
210	1169	1286	1403	1189	1309	1427	1211	1333	1454	1232	1356	1479	1254	1379	1505
220	1199	1319	1439	1220	1342	1464	1243	1367	1491	1264	1390	1517	1286	1415	1544
230	1229	1352	1476	1253	1378	1504	1275	1403	1530	1297	1427	1557	1316	1449	1580
240	1260	1387	1512	1284	1413	1542	1306	1437	1568	1330	1463	1596	1342	1477	1611
250	1291	1421	1549	1315	1448	1579	1338	1472	1605	1362	1499	1636	1376	1514	1651
260	1322	1454	1586	1348	1483	1618	1371	1509	1646	1395	1535	1674	1409	1551	1692
270	1353	1489	1624	1377	1515	1652	1403	1544	1684	1425	1568	1711	1437	1582	1725
280	1383	1521	1659	1408	1549	1691	1435	1580	1723	1450	1595	1740	1461	1608	1753
290	1413	1555	1696	1440	1584	1728	1468	1614	1761	1480	1629	1777	1492	1642	1791
300	1445	1590	1734	1472	1620	1767	1495	1645	1794	1507	1658	1808	1523	1675	1827
310	1476	1623	1771	1504	1655	1805	1523	1675	1827	1544	1698	1853	1560	1716	1872
320	1506	1657	1807	1534	1687	1841	1552	1707	1862	1565	1722	1879	1589	1748	1907
330	1536	1691	1844	1566	1723	1880	1582	1741	1899	1594	1754	1913	1620	1782	1945
340	1567	1724	1881	1595	1756	1915	1609	1770	1931	1626	1789	1952	1649	1815	1980
350	1599	1759	1919	1628	1791	1954	1638	1803	1966	1656	1822	1987	1680	1848	2016
360	1629	1792	1955	1656	1822	1987	1667	1834	2001	1682	1851	2019	1713	1884	2056
370	1659	1826	1992	1682	1851	2019	1697	1868	2037	1713	1884	2056	1743	1918	2093
380	1691	1860	2029	1713	1884	2056	1723	1896	2068	1742	1917	2090	1776	1954	2131
390	1721	1893	2066	1742	1917	2090	1753	1929	2104	1772	1950	2127	1803	1983	2163
400	1751	1927	2102	1766	1943	2120	1784	1963	2141	1799	1980	2160	1836	2020	2204
410	1784	1963	2141	1796	1976	2155	1812	1993	2174	1831	2014	2197	1859	2044	2230
420	1814	1995	2177	1827	2011	2193	1841	2025	2209	1859	2044	2230	1953	2149	2344
430	1842	2027	2210	1857	2043	2229	1869	2056	2243	1949	2144	2339	1986	2186	2384
440	1871	2058	2245	1887	2076	2264	1946	2141	2336	1983	2181	2379	2019	2221	2423
450	1900	2090	2281	1941	2136	2330	1980	2178	2376	2015	2217	2419	2053	2260	2464

 50 mm
Innen-
Jalousien

Aufpreise und Zusatzausstattung

* Kurbelbedienung	p. Anlage	36,40	** Elektroantrieb 230V bis 10 m ²	p. Anlage	194,30
Mehrfarbiger Behang S. 112	p. Farbwechsel	20,80	** Elektroantrieb 230V ab 10,01 m ²	p. Anlage	204,50
Pendelsicherung	p. Anlage	30,40	** io-Funkmotor	p. Anlage	357,40
Leiterband S. 114	p. Anlage	10 %			

Vollständige Elektroartikel-Übersicht siehe Preisliste Elektrozubehör.

09-1355: Die in blau abgedruckten Preise sind unverbindlich empfohlene Verkaufspreise (inkl. MwSt.). Die Berechnung erfolgt nach der aktuellen Preisliste Elektrozubehör.

Aufpreise + Zusatzausstattungen S. 109, Zubehör S. 115, Messen + Bestellen S. 139, Bestellformular S. 148

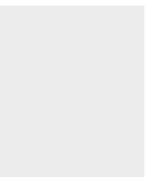

ffuss



Dach-
fenster-
Jalousien

Dachfenster-Jalousien

VELUX und ROTO Dachfenster

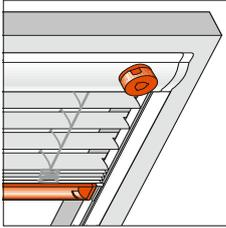

09-3118, Lamelle 25 mm Mittelverspannung ab 90 cm Breite

Bedienung / Funktion	Montage	Anlagengrößen			
		Min. Breite	Max. Breite	Max. Höhe	Max. Fläche
Behang verschiebbar Lamellenwendung: Drehknopf	Dachfenster	ab 30 cm	bis 120 cm	160 cm	ca. 1,9 m ²

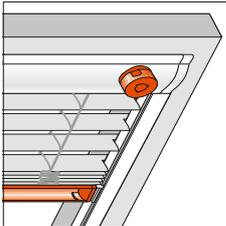

09-3218, Lamelle 35 mm Mittelverspannung ab 120 cm Breite

Bedienung / Funktion	Montage	Anlagengrößen			
		Min. Breite	Max. Breite	Max. Höhe	Max. Fläche
Behang verschiebbar Lamellenwendung: Drehknopf	Dachfenster	ab 30 cm	bis 160 cm	160 cm	ca. 2,4 m ²

Hinweis: Aus technischen Gründen ist die MHZ Dachfenster-Jalousie **nicht** für folgende Fenstertypen geeignet:
BRAAS Atelier, DELTA Galeria Atelier/Smart, DÖRKEN Atelier/Galeria Smart, ROTO Q.

Bestellangaben	Technikfarbe	Hinweis
Modell	100 silberfarbig eloxiert	Modelle sind für Feuchträume geeignet (DIN EN13120, Anhang A.2b).
Technikfarbe	171 weiß pulverbeschichtet	
Lamellenfarbe (Color-Nr.)		Perforierte Lamellen nicht lieferbar.
Bedienseite Drehknopf (links/rechts)		
Dachfensterhersteller (z. B. Velux, Roto)		Preise und Bestellangaben für nicht identifizierbare Dachfenstertypen S. 106.
Dachfenstertyp (z. B. WDF 848 9/11)		
Rahmenmaterial (Holz H, Kunststoff K)		Dachfenstermaße zur Kontrolle angeben.
Breite (Flügelbreite Vorderkante)		
Höhe (Flügelhöhe Vorderkante)		
Bedienseite (links/rechts)		
Zusatzausstattung		

Aufpreise + Zusatzausstattungen S. 109, Zubehör S. 115, Messen + Bestellen S. 139, Bestellformular S. 148

Modell 09-3118, 09-3218

VELUX	 GGL, GPL, GHL, GDL, GEL, GTL		 GGU, GPU (ab 2000) GHU, GTU		
	Typ- Bezeichnung	Flügelmaße Vorderkante	25 mm und 35 mm		
GGL,GPL,GHL, GDL,GEL,GTL, GGU,GPU,GHU, GTU (ab 2000)	Breite x Höhe cm	PG 1	PG 2	PG 3	
C02	38,3 x 54,0	186	205	224	
CK02	38,3 x 59,5	186	205	224	
C04	38,3 x 74,0	186	205	224	
CK04	38,3 x 79,5	186	205	224	
C06	38,3 x 94,0	200	220	240	
CK06	38,3 x 99,5	200	220	240	
F04	49,3 x 74,0	186	205	224	
FK04	49,3 x 79,5	186	205	224	
F06	49,3 x 94,0	200	220	240	
FK06	49,3 x 99,5	200	220	240	
F08	49,3 x 116,0	212	233	255	
FK08	49,3 x 121,5	218	240	261	
M04, M34	61,3 x 74,0	195	216	235	
MK04	61,3 x 79,5	195	216	235	
M06	61,3 x 94,0	209	230	251	
MK06	61,3 x 99,5	209	230	251	
M08	61,3 x 116,0	221	244	266	
MK08	61,3 x 121,5	227	250	273	
M10	61,3 x 136,2	236	259	283	
MK10	61,3 x 141,7	241	266	289	
P04	77,5 x 74,1	202	222	242	
P06	77,5 x 94,0	217	239	260	
PK06	77,5 x 99,5	217	239	260	
P08	77,5 x 116,0	231	255	278	
PK08	77,5 x 121,5	238	263	286	
P10	77,5 x 136,2	245	269	294	
PK10	77,5 x 141,7	251	277	302	
P34	77,5 x 74,0	202	222	242	
S06	97,3 x 94,0	235	258	282	
SK06	97,3 x 99,5	235	258	282	
S08	97,3 x 116,0	249	275	300	
SK08	97,3 x 121,5	258	284	310	
S10	97,3 x 136,2	265	292	319	
SK10	97,3 x 141,7	274	302	329	
S34	97,3 x 74,0	217	239	260	
UK04	117,3 x 79,5	233	257	280	
U08	117,3 x 116,0	267	294	321	
UK08	117,3 x 121,5	277	305	333	
U10	117,3 x 136,2	286	315	343	
UK10	117,3 x 141,7	295	325	354	

Bitte beachten: Folgender Dachfenstertyp besteht aus 2 Fenstern: GDL P19 = P04 + P10.

Aufpreise und Zusatzausstattung

Bedienstab inkl. Wandhalterung für Modell 09-3118, 09-3218	Mehrfarbiger Behang S. 112	p. Farbwechsel	20,80
100 cm p. St.			35,30
150 cm p. St.			37,70
200 cm p. St.			40,10
250 cm p. St.			42,60

Aufpreise + Zusatzausstattungen S. 109, Zubehör S. 115, Messen + Bestellen S. 139, Bestellformular S. 148

Modell 09-3118, 09-3218

VELUX	 GGL, GPL, GHL, GDL, GEL, GTL (bis 2000)				
	Typ- Bezeichnung	Flügelmaße Vorderkante		25 mm und 35 mm	
GGL,GPL, GHL,GDL,GEL, GTL (bis 2000)	Flügeltyp A Breite x Höhe cm	Flügeltyp B Breite x Höhe cm	PG 1	PG 2	PG 3
9		38,4 x 46,2	186	205	224
6		38,4 x 74,2	186	205	224
102	39,7 x 57,4		186	205	224
104	39,7 x 77,4		186	205	224
204	50,7 x 77,4		186	205	224
206	50,7 x 97,4		200	220	240
5		53,6 x 94,2	200	220	240
304, 1	61,3 x 74,0	61,4 x 74,2	195	216	235
306	61,3 x 94,0		209	230	251
308, 2	61,3 x 116,0	61,4 x 116,2	221	244	266
310	61,3 x 136,2		236	259	283
404	77,5 x 74,1		202	222	242
406	77,5 x 94,0		217	239	260
408	77,5 x 116,0		231	255	278
410, 3	77,5 x 136,2	77,6 x 136,4	245	269	294
606, 4	97,3 x 94,0	97,4 x 94,2	235	258	282
608	97,3 x 116,0		249	275	300
610	97,3 x 136,2		265	292	319
7		117,4 x 74,2	233	257	280
808, 8	117,3 x 116,0	117,4 x 116,2	267	294	321
810	117,3 x 136,2		286	315	343

Bitte beachten: Folgender Dachfenstertyp besteht aus 2 Fenstern: GDL 419 = 404 + 410.

Aufpreise und Zusatzausstattung

Bedienstab inkl. Wandhalterung für Modell 09-3118, 09-3218	Mehrfarbiger Behang S. 112	p. Farbwechsel	20,80
100 cm p. St.			35,30
150 cm p. St.			37,70
200 cm p. St.			40,10
250 cm p. St.			42,60

Aufpreise + Zusatzausstattungen S. 109, Zubehör S. 115, Messen + Bestellen S. 139, Bestellformular S. 148

Modell 09-3118, 09-3218

VELUX	 GGU, GPU, GIU (bis 2000)			
Typ-Bezeichnung	Flügelmaße Vorderkante	25 mm und 35 mm		
GGU, GPU, GIU (bis 2000)	Flügeltyp A Breite x Höhe cm	PG 1	PG 2	PG 3
102	41,0 x 78,4	186	205	224
104	41,0 x 78,4	186	205	224
206	52,0 x 98,4	200	220	240
304	62,6 x 75,1	195	216	235
306	62,6 x 95,3	209	230	251
308	62,6 x 117,3	221	244	266
334	62,6 x 75,8	195	216	235
406	78,8 x 95,3	217	239	260
408	78,8 x 117,3	231	255	278
434	78,8 x 75,8	202	222	242
606	98,6 x 95,3	235	258	282
608	98,6 x 117,3	249	275	300
634	98,6 x 75,8	217	239	260

VELUX	 GZX			
Typ-Bezeichnung	Flügelmaße Vorderkante	25 mm und 35 mm		
GZX	Breite x Höhe cm	PG 1	PG 2	PG 3
102	39,7 x 61,4	186	205	224
204	50,7 x 81,4	192	212	231
304	61,3 x 79,1	195	216	235
306	61,3 x 99,1	209	230	251
308	61,3 x 121,1	227	250	273
606	97,3 x 99,1	235	258	282
608	97,3 x 121,1	258	284	310

Dachfenster-Jalousien

Aufpreise und Zusatzausstattung

Bedienstab inkl. Wandhalterung für Modell 09-3118, 09-3218	Mehrfarbiger Behang S. 112	p. Farbwechsel	20,80
100 cm p. St.			35,30
150 cm p. St.			37,70
200 cm p. St.			40,10
250 cm p. St.			42,60

Aufpreise + Zusatzausstattungen S. 109, Zubehör S. 115, Messen + Bestellen S. 139, Bestellformular S. 148

Modell 09-3118, 09-3218

VELUX	 GIL, VEA, VEB, VEC, VFA, VFB, VFE, VIU sowie GIU ab 2000			
	Typ- Bezeichnung	Flügelmaße Vorderkante	25 mm und 35 mm	
GIL, VEA, VEB, VEC, VFA, VFB, VFE, VIU, GIU (ab 2000)	Breite x Höhe cm	PG 1	PG 2	PG 3
M31/331	61,3 x 38,7	195	216	235
MK31	61,2 x 38,7	195	216	235
M34/334	61,3 x 74,0	195	216	235
M34/335	61,3 x 74,0	195	216	235
MK34	61,2 x 74,0	195	216	235
MK35	61,2 x 74,1	195	216	235
M36/336	61,3 x 94,0	209	230	251
MK36	61,2 x 94,1	209	230	251
M38/338	61,3 x 116,0	221	244	266
MK38	61,2 x 116,1	221	244	266
P31/431	77,5 x 38,7	202	222	242
PK31	77,4 x 38,7	202	222	242
P34/434	77,5 x 74,0	202	222	242
PK34	77,4 x 74,0	202	222	242
PK35	77,4 x 74,1	202	222	242
P36/436	77,5 x 94,0	217	239	260
PK36	77,4 x 94,1	217	239	260
P38/438	77,5 x 116,0	231	255	278
PK38	77,4 x 116,1	231	255	278
S31/631	97,3 x 38,7	217	239	260
SK31	97,2 x 38,7	217	239	260
S34/634	97,3 x 74,0	217	239	260
SK34	97,2 x 74,0	217	239	260
SK35	97,2 x 74,1	217	239	260
S36/636	97,3 x 94,0	235	258	282
SK36	97,2 x 94,1	235	258	282
S38/638	97,3 x 116,0	249	275	300
SK38	97,2 x 116,1	249	275	300
U31/831	117,3 x 38,7	233	257	280
UK31	117,2 x 38,7	233	257	280
U34/834	117,3 x 74,0	233	257	280
UK34	117,2 x 74,0	233	257	280
UK35	117,2 x 74,1	233	257	280
UK36	117,2 x 94,1	250	276	301
UK38	117,2 x 116,1	267	294	321

Aufpreise und Zusatzausstattung

Bedienstab inkl. Wandhalterung für Modell 09-3118, 09-3218	Mehrfarbiger Behang S. 112	p. Farbwechsel	20,80
100 cm p. St.			35,30
150 cm p. St.			37,70
200 cm p. St.			40,10
250 cm p. St.			42,60

Aufpreise + Zusatzausstattungen S. 109, Zubehör S. 115, Messen + Bestellen S. 139, Bestellformular S. 148

Modell 09-3118, 09-3218

VELUX	 Flügeltyp A mit Schattenfuge: VL-Holz, VL-PU, VK, VE, VZ-Wand, VU, VKU und VL ab 5/2001		 Flügeltyp B ohne Schattenfuge: VL-Holz, VG, VH, VX, VK, VS		
	Typ- Bezeichnung	Flügelmaße Vorderkante		25 mm und 35 mm	
VL-Holz, VL-PU, VG, VX, VU, VKU, VL	Flügeltyp A Breite x Höhe cm	Flügeltyp B Breite x Höhe cm	PG 1	PG 2	PG 3
021, Y 21	39,0 x 60,9	40,0 x 61,8	186	205	224
023, Y 23	39,0 x 80,9	40,0 x 81,8	192	212	231
033, Y 33	49,0 x 80,9	50,0 x 81,8	192	212	231
035, Y 35	49,0 x 100,9	50,0 x 101,8	205	227	247
043, Y 43	59,0 x 80,9	60,0 x 81,8	192	212	231
045, Y 45	59,0 x 100,9	60,0 x 101,8	205	227	247
047, Y 47	59,0 x 120,9	60,0 x 121,8	218	240	261
065, Y 65	77,0 x 100,9	78,0 x 101,8	223	246	268
067, Y 67	77,0 x 120,9	78,0 x 121,8	238	263	286
085, Y 85	97,0 x 100,9	98,0 x 101,8	241	266	289
087, Y 87	97,0 x 120,9	98,0 x 121,8	258	284	310
089, Y 89	97,0 x 140,9	98,0 x 141,8	274	302	329
107, Y 97	117,0 x 120,9	118,0 x 121,8	277	305	333
109, Y 99	117,0 x 140,9	118,0 x 141,8	295	325	354

Achtung: Bei den Typen Y 21 - Y 99 sind die Flügelmaße Vorderkante im Vergleich zu den Flügeltypen A in der Breite und Höhe um 9 mm geringer.

VK,VS,VE	Flügeltyp A Breite x Höhe cm	Flügeltyp B Breite x Höhe cm	PG 1	PG 2	PG 3
021	39,0 x 65,6	40,0 x 67,0	186	205	224
023	39,0 x 85,6	40,0 x 87,0	192	212	231
033	49,0 x 85,6	50,0 x 87,0	192	212	231
035	49,0 x 105,6	50,0 x 107,0	205	227	247
043	59,0 x 85,6	60,0 x 87,0	192	212	231
045	59,0 x 105,6	60,0 x 107,0	205	227	247
047	59,0 x 125,6	60,0 x 127,0	218	240	261
065	77,0 x 105,6	78,0 x 107,0	223	246	268
067	77,0 x 125,6	78,0 x 127,0	238	263	286
085	97,0 x 105,6	98,0 x 107,0	241	266	289
087	97,0 x 125,6	98,0 x 127,0	258	284	310
107	117,0 x 125,6	118,0 x 127,0	277	305	333

Dach-
fenster-
Jalousien

VZ Wand	Breite x Höhe cm	PG 1	PG 2	PG 3
041	59,0 x 28,9	186	205	224
061	77,0 x 28,9	202	222	242
081	97,0 x 28,9	217	239	260
101	117,0 x 28,9	233	257	280

Aufpreise und Zusatzausstattung

Bedienstab inkl. Wandhalterung für Modell 09-3118, 09-3218	Mehrfarbiger Behang S. 112	p. Farbwechsel	20,80
100 cm p. St.			35,30
150 cm p. St.			37,70
200 cm p. St.			40,10
250 cm p. St.			42,60

Aufpreise + Zusatzausstattungen S. 109, Zubehör S. 115, Messen + Bestellen S. 139, Bestellformular S. 148

Modell 09-3118, 09-3218

ROTO				
	Typ-Bezeichnung	Flügelmaße Vorderkante	25 mm und 35 mm	
R6, R8 K, H 644 K - 648 K 844 K - 849 K	Breite x Höhe cm	PG 1	PG 2	PG 3
5/7	34,6 x 58,6	186	205	224
5/9	34,6 x 78,6	186	205	224
5/11	34,6 x 98,6	200	220	240
6/9	45,6 x 78,6	186	205	224
6/11	45,6 x 98,6	200	220	240
6/14	45,6 x 120,6	218	240	261
7/7	54,6 x 58,6	186	205	224
7/9	54,6 x 78,6	186	205	224
7/11	54,6 x 98,6	200	220	240
7/14	54,6 x 120,6	218	240	261
7/16	54,6 x 140,6	231	255	278
8/11	65,6 x 92,6	209	230	251
8/13	65,6 x 110,6	221	244	266
9/7	74,6 x 58,6	202	222	242
9/9	74,6 x 78,6	202	222	242
9/11	74,6 x 98,6	217	239	260
9/14	74,6 x 120,6	238	263	286
9/16	74,6 x 140,6	251	277	302
10/11	85,6 x 92,6	224	247	269
10/14	85,6 x 125,6	248	274	298
11/7	94,6 x 58,6	217	239	260
11/9	94,6 x 78,6	217	239	260
11/11	94,6 x 98,6	235	258	282
11/14	94,6 x 120,6	258	284	310
11/16	94,6 x 140,6	274	302	329
13/7	114,6 x 58,6	233	257	280
13/9	114,6 x 78,6	233	257	280
13/14	114,6 x 120,6	277	305	333

Aufpreise und Zusatzausstattung

Bedienstab inkl. Wandhalterung für Modell 09-3118, 09-3218	Mehrfarbiger Behang S. 112	p. Farbwechsel	20,80
100 cm p. St.			35,30
150 cm p. St.			37,70
200 cm p. St.			40,10
250 cm p. St.			42,60

Aufpreise + Zusatzausstattungen S. 109, Zubehör S. 115, Messen + Bestellen S. 139, Bestellformular S. 148

ROTO				
	Typ-Bezeichnung	Flügelmaße Vorderkante	25 mm und 35 mm	
R7 K, H 734 - 738 K, H	Breite x Höhe cm	PG 1	PG 2	PG 3
5/7	40,0 x 63,8	186	205	224
5/9	40,0 x 83,8	192	212	231
5/11	40,0 x 103,8	205	227	247
6/9	51,0 x 83,8	192	212	231
6/11	51,0 x 103,8	205	227	247
6/14	51,0 x 125,8	218	240	261
7/9	60,0 x 83,8	192	212	231
7/11	60,0 x 103,8	205	227	247
7/14	60,0 x 125,8	218	240	261
9/9	80,0 x 83,8	210	231	252
9/11	80,0 x 103,8	223	246	268
9/14	80,0 x 125,8	238	263	286
11/9	100,0 x 83,8	224	247	269
11/11	100,0 x 103,8	241	266	289
11/14	100,0 x 125,8	258	284	310

Aufpreise und Zusatzausstattung

Bedienstab inkl. Wandhalterung für Modell 09-3118, 09-3218	Mehrfarbiger Behang S. 112	p. Farbwechsel	20,80
100 cm p. St.			35,30
150 cm p. St.			37,70
200 cm p. St.			40,10
250 cm p. St.			42,60

Aufpreise + Zusatzausstattungen S. 109, Zubehör S. 115, Messen + Bestellen S. 139, Bestellformular S. 148

Modell 09-3118, 09-3218

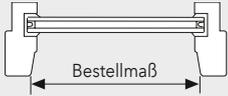
ROTO					
	612 - 618 H 622 - 628 H 842 - 849 H		H1		
Typ-Bezeichnung	Flügelmaße Vorderkante		25 mm und 35 mm		
612 - 618 H 622 - 628 H 842 - 849 H	Breite x Höhe cm		PG 1	PG 2	PG 3
5/7	37,0 x 59,8		186	205	224
5/9	37,0 x 79,8		186	205	224
5/11	37,0 x 99,8		200	220	240
6/9	48,0 x 79,8		186	205	224
6/11	48,0 x 99,8		200	220	240
6/14	48,0 x 121,8		218	240	261
7/7	57,0 x 59,8		186	205	224
7/9	57,0 x 79,8		186	205	224
7/11	57,0 x 99,8		200	220	240
7/14	57,0 x 121,8		218	240	261
7/16	57,0 x 141,8		231	255	278
8/11	68,0 x 93,8		209	230	251
9/7	77,0 x 59,8		202	222	242
9/9	77,0 x 79,8		202	222	242
9/11	77,0 x 99,8		217	239	260
9/14	77,0 x 121,8		238	263	286
9/16	77,0 x 141,8		251	277	302
10/11	88,0 x 93,8		224	247	269
10/14	88,0 x 126,8		248	274	298
11/7	97,0 x 59,8		217	239	260
11/9	97,0 x 79,8		217	239	260
11/11	97,0 x 99,8		235	258	282
11/14	97,0 x 121,8		258	284	310
11/16	97,0 x 141,8		274	302	329
13/7	117,0 x 59,8		233	257	280
13/9	117,0 x 79,8		233	257	280
13/14	117,0 x 121,8		277	305	333

H 1	Breite x Höhe cm	PG 1	PG 2	PG 3
5/8	42,0 x 72,0	186	205	224
6/8	53,0 x 72,0	186	205	224
6/11	53,0 x 99,0	200	220	240
7/11	62,0 x 99,0	209	230	251
7/14	62,0 x 132,0	236	259	283
8/11	73,0 x 99,0	217	239	260
10/11	93,0 x 99,0	235	258	282
10/14	93,0 x 132,0	265	292	319

Aufpreise und Zusatzausstattung

Bedienstab inkl. Wandhalterung für Modell 09-3118, 09-3218	Mehrfarbiger Behang S. 112	p. Farbwechsel	20,80
100 cm p. St.			35,30
150 cm p. St.			37,70
200 cm p. St.			40,10
250 cm p. St.			42,60

Aufpreise + Zusatzausstattungen S. 109, Zubehör S. 115, Messen + Bestellen S. 139, Bestellformular S. 148

Modell 09-3118, 09-3218

Typ- Bezeichnung	Flügelmaße Vorderkante	25 mm und 35 mm		
		PG 1	PG 2	PG 3
H3	Breite x Höhe cm			
5/8	40,0 x 71,0	186	205	224
6/8	51,0 x 71,0	186	205	224
6/11	51,0 x 98,0	200	220	240
7/11	60,0 x 98,0	200	220	240
7/14	60,0 x 131,0	223	246	268
8/11	71,0 x 98,0	217	239	260
10/11	91,0 x 98,0	235	258	282
10/14	91,0 x 131,0	265	292	319
13/14	120,0 x 131,0	286	315	343

Typ- Bezeichnung	Flügelmaße Vorderkante	25 mm und 35 mm		
		PG 1	PG 2	PG 3
310 - 319, 320 - 329 plus	Breite x Höhe cm			
5/8	38,4 x 69,4	186	205	224
5/10	38,4 x 87,4	192	212	231
65/10	49,4 x 87,4	192	212	231
07/10	58,4 x 87,4	192	212	231
7/12	58,4 x 107,4	205	227	247
7/14	58,4 x 129,4	218	240	261
9/12	78,4 x 107,4	223	246	268
9/14	78,4 x 129,4	238	263	286
11/12	98,4 x 107,4	241	266	289
11/14	98,4 x 129,4	258	284	310
13/14	118,4 x 129,4	277	305	333

Typ- Bezeichnung	Flügelmaße Vorderkante	25 mm und 35 mm		
		PG 1	PG 2	PG 3
410 - 419	Breite x Höhe cm			
5/8	38,4 x 68,8	186	205	224
5/11	38,4 x 95,8	200	220	240
6/8	49,4 x 68,8	186	205	224
6/11	49,4 x 95,8	200	220	240
7/11	58,4 x 95,8	200	220	240
7/14	58,4 x 128,8	218	240	261
8/11	69,4 x 95,8	209	230	251
9/12	78,4 x 106,8	223	246	268
9/14	78,4 x 128,8	238	263	286
10/11	89,4 x 95,8	224	247	269
10/12	89,4 x 106,8	233	257	280
10/14	89,4 x 128,8	248	274	298
13/14	118,4 x 128,8	277	305	333

Aufpreise und Zusatzausstattung

Bedienstab inkl. Wandhalterung für Modell 09-3118, 09-3218	Mehrfarbiger Behang S. 112	p. Farbwechsel	20,80
100 cm p. St.			35,30
150 cm p. St.			37,70
200 cm p. St.			40,10
250 cm p. St.			42,60

Aufpreise + Zusatzausstattungen S. 109, Zubehör S. 115, Messen + Bestellen S. 139, Bestellformular S. 148

Nicht identifizierbare Dachfenstertypen

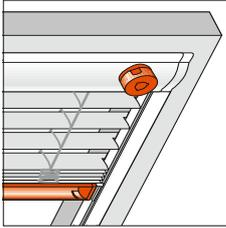

09-3118, Lamelle 25 mm Mittelverspannung ab 90 cm Breite

Bedienung / Funktion	Montage	Anlagengrößen			
		Min. Breite	Max. Breite	Max. Höhe	Max. Fläche
Behang verschiebbar Lamellenwendung: Drehknopf	Dachfenster	ab 30 cm	bis 120 cm	160 cm	ca. 1,9 m ²

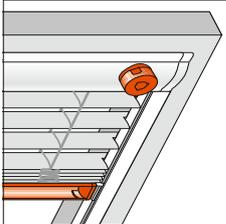

09-3218, Lamelle 35 mm Mittelverspannung ab 120 cm Breite

Bedienung / Funktion	Montage	Anlagengrößen			
		Min. Breite	Max. Breite	Max. Höhe	Max. Fläche
Behang verschiebbar Lamellenwendung: Drehknopf	Dachfenster	ab 30 cm	bis 160 cm	160 cm	ca. 2,4 m ²

Hinweis: Aus technischen Gründen ist die MHZ Dachfenster-Jalousie **nicht** für folgende Fenstertypen geeignet:
BRAAS Atelier, DELTA Galeria Atelier/Smart, DÖRKEN Atelier/Galeria Smart, ROTO Q.

Bestellangaben	Zusätzl. Bestellangaben	Technikfarbe	Hinweis
Modell Technikfarbe Lamellenfarbe (Color-Nr.) Bedienseite Drehknopf (links/rechts) Rahmenmaterial (Holz H, Kunststoff K) Breite (Flügelbreite Vorderkante) Höhe (Flügelhöhe Vorderkante) Bedienseite (links/rechts) Sonderausstattung	Für Fenster ohne identifizierbaren Dachfenstertyp (S. 145): - Lichte Breite GB (Glasmaß) - Lichte Höhe GH (Glasmaß) - Tiefe T (min. 45 mm) des Fensterflügels - Neigungswinkel zwischen 30° - 90°	100 silberfarbig eloxiert 171 weiß pulverbeschichtet	Modelle sind für Feuchträume geeignet (DIN EN13120, Anhang A.2b). Perforierte Lamellen nicht lieferbar. Dachfenstermaße zur Kontrolle angeben.

Aufpreise + Zusatzausstattungen S. 109, Zubehör S. 115, Messen + Bestellen S. 139, Bestellformular S. 148

Modelle 09-3118, 09-3218

Höhe cm	bis Breite 60 cm			Breite 70 cm			Breite 80 cm			Breite 90 cm			Breite 100 cm			Breite 110 cm		
	25 und 35 mm			25 und 35 mm			25 und 35 mm			25 und 35 mm			25 und 35 mm			25 und 35 mm		
	PG 1	PG 2	PG 3	PG 1	PG 2	PG 3	PG 1	PG 2	PG 3	PG 1	PG 2	PG 3	PG 1	PG 2	PG 3	PG 1	PG 2	PG 3
bis 80	186	205	224	195	216	235	202	222	242	210	231	252	217	239	260	224	247	269
90	192	212	231	201	221	241	210	231	252	217	239	260	224	247	269	235	258	282
100	200	220	240	209	230	251	217	239	260	224	247	269	235	258	282	242	267	292
110	205	227	247	214	237	258	223	246	268	233	257	280	241	266	289	250	276	301
120	212	233	255	221	244	266	231	255	278	240	265	288	249	275	300	259	286	312
130	218	240	261	227	250	273	238	263	286	248	274	298	258	284	310	267	294	321
140	223	246	268	236	259	283	245	269	294	256	282	307	265	292	319	276	304	332
150	231	255	278	241	266	289	251	277	302	263	289	315	274	302	329	285	314	342
160	238	263	286	248	274	298	259	286	312	269	296	323	283	312	340	293	323	352

Höhe cm	Breite 120 cm			Breite 130 cm			Breite 140 cm			Breite 150 cm			Breite 160 cm		
	25 und 35 mm			35 mm			35 mm			35 mm			35 mm		
	PG 1	PG 2	PG 3	PG 1	PG 2	PG 3	PG 1	PG 2	PG 3	PG 1	PG 2	PG 3	PG 1	PG 2	PG 3
bis 80	233	257	280	240	265	288	248	274	298	256	282	307	263	289	315
90	241	266	289	249	275	300	258	284	310	265	292	319	274	302	329
100	250	276	301	259	286	312	267	294	321	276	304	332	285	314	342
110	259	286	312	267	294	321	277	305	333	286	315	343	295	325	354
120	267	294	321	277	305	333	287	316	345	296	326	356	305	336	367
130	277	305	333	287	316	345	296	326	356	306	338	368	316	349	380
140	286	315	343	296	326	356	306	338	368	317	350	381	326	360	392
150	295	325	354	305	336	367	316	349	380	326	360	392	338	372	406
160	304	335	366	315	348	379	325	358	390	336	370	404	349	385	419

Aufpreise und Zusatzausstattung

Bedienstab inkl. Wandhalterung für Modell 09-3118, 09-3218	Mehrfarbiger Behang S. 112	p. Farbwechsel	20,80
100 cm p. St.			35,30
150 cm p. St.			37,70
200 cm p. St.			40,10
250 cm p. St.			42,60

Aufpreise + Zusatzausstattungen S. 109, Zubehör S. 115, Messen + Bestellen S. 139, Bestellformular S. 148

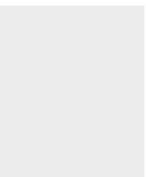



Auf-
preise +
Zusatz-
ausstat-
tungen

Aufpreise + Zusatzausstattungen

Aufpreise TwinLine

Aufpreise pro Anlage für TwinLine

4 Winkelträger mit Spannschuh
für Wandmontage,
weiß, silberfarbig, schwarz,
anthrazit, bronze

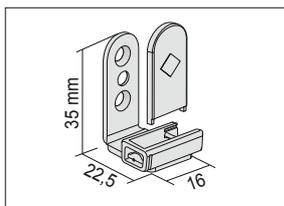

p. Anlage **16,70**

4 Klemmträger mit Spannschuh
weiß oder grau,
(Abdeckung weiß)
schwarz oder anthrazit
(Abdeckung schwarz)
bronze

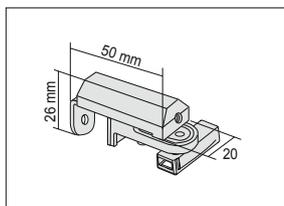

p. Anlage **27,40**

4 Glasleistenträger
Frontmontage mit Spannschuh
passend zur Technikfarbe

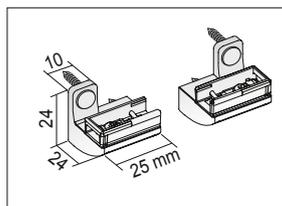

p. Anlage **9,30**

2 Klebeleisten mit 4 Winkeln und Spannschuhsockel
passend zur Technikfarbe
100 silberfarbig eloxiert oder
171 weiß pulverbeschichtet
372 bronze
650 anthrazit pulverbeschichtet

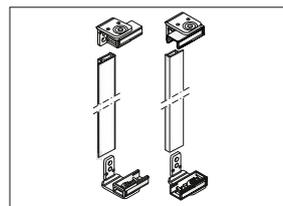

Aufpreise siehe Preislisten TwinLine

TwinLine Modelle
09-7080 und 09-7180

2 Aluminiumgriffe
(1 mit Drehrad,
1 ohne Drehrad)

bis Anlagenbreite 90 cm,
nicht nachrüstbar, weiß,
silberfarbig, schwarz, anthrazit,
bronze.

Hinweis: Bedienung mit
Bedienstab nicht möglich

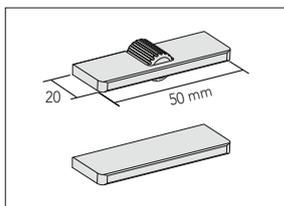

p. Anlage **26,90**

TwinLine Modelle
09-7080 und 09-7180

4 Aluminiumgriffe
(2 mit Drehrad,
2 ohne Drehrad)

ab Anlagenbreite 90,1 cm,
nicht nachrüstbar, weiß, silber-
farbig, schwarz, anthrazit, bronze.

Hinweis: Bedienung mit
Bedienstab nicht möglich

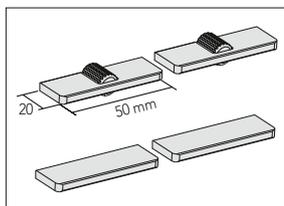

p. Anlage **53,80**

TwinLine Modelle
09-7081 und 09-7181

2 Aluminiumgriffe

bis Anlagenbreite 90 cm, nicht
nachrüstbar, weiß, silberfarbig,
schwarz, anthrazit, bronze.

Hinweis: Bedienung mit
Bedienstab nicht möglich

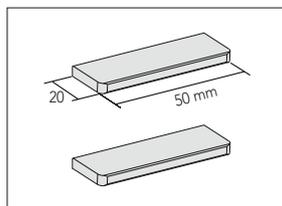

p. Anlage **22,70**

TwinLine Modelle
09-7081 und 09-7181

4 Aluminiumgriffe

ab Anlagenbreite 90,1 cm,
nicht nachrüstbar, weiß,
silberfarbig, schwarz, anthrazit,
bronze.

Hinweis: Bedienung mit
Bedienstab nicht möglich

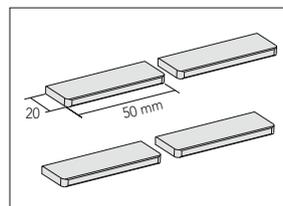

p. Anlage **45,70**

4 Fensterclips*

inkl. Spannschuh-Verlängerung,
Schutzfolie und Dichtungsauf-
kleber,
Verstellbereich 12 mm bis 23 mm

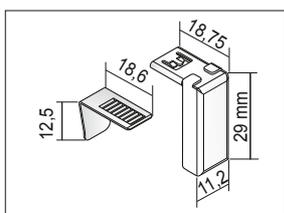

4er-Set **17,50**

100 silberfarbig
171 weiß
257 schwarz
650 anthrazit

2 Klebeleisten mit Seitenführung für Bedienschiene

passend zur Technikfarbe
100 silberfarbig eloxiert oder
171 weiß pulverbeschichtet
372 bronze
650 anthrazit pulverbeschichtet

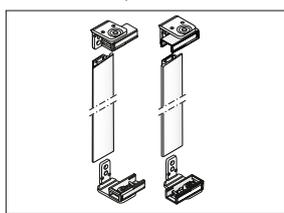

Aufpreise siehe Preislisten
TwinLine

Ausgleichskeil für Spannschuh

4er Set, transparent, für schräge
Glasleisten, Ausgleichskeile
entspr. Glasleistenschräge für
korrekte Funktion der Anlage
unbedingt mitbestellen!

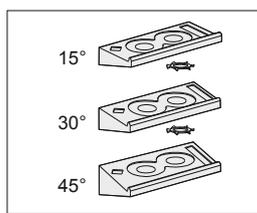

15°	p. Set	5,60
30°	p. Set	5,90
45°	p. Set	6,10
000 transparent	100 grau	
257 schwarz	171 weiß	
372 bronze	650 anthrazit	

***Achtung:**

Spannschuhdeckel bei
Montage um 180° drehen!
(nur bei 09-8080 und 09-8180
sowie 09-8081 und 09-8181)

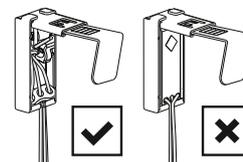

Aufpreise

Aufpreis Montage-Sonderzubehör

Klemmträger
weiß, schwarz

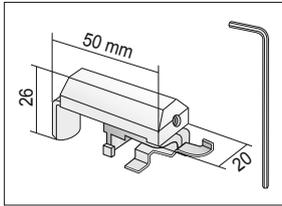

p. St. 8,80

Träger
Wandabstand 25 - 75 mm,
weiß oder silberfarbig

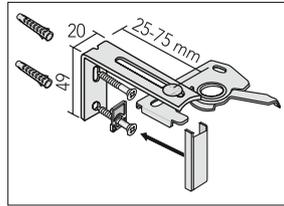

p. St. 7,70

Träger
Wandabstand 70 - 120 mm,
weiß oder silberfarbig

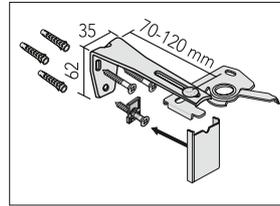

p. St. 18,50

Träger
Wandabstand 120 - 170 mm
weiß oder silberfarbig

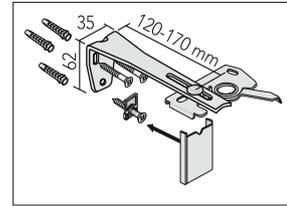

p. St. 20,00

Aufpreise pro Anlage Pendelsicherung

2 Winkel für Pendelsicherung
Stahl vernickelt bzw. pulverbeschichtet, mit Abdeckung, weiß, silberfarbig, schwarz, anthrazit.

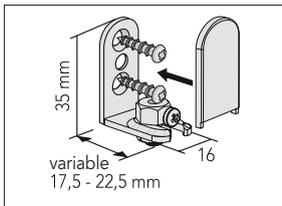

p. Anlage 7,00

2 Klemmträger für Pendelsicherung
inkl. Seilhalter und Inbuschlüssel, weiß, schwarz

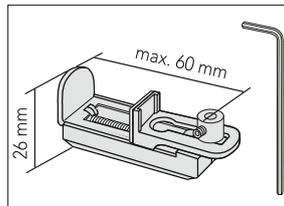

p. Anlage 11,40

2 Halter Glasleiste komplett für Pendelsicherung
Kunststoff/Messing, weiß

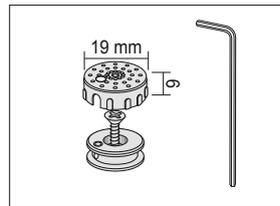

p. Anlage 9,80

2 Halter Glasleiste komplett für Pendelsicherung mit Dübel
Kunststoff/Messing, weiß

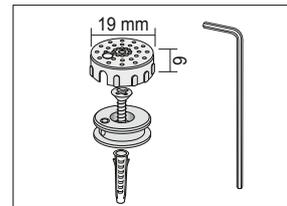

p. Anlage 10,90

2 Winkel für Pendelsicherung
Stahl verzinkt, silberfarbig

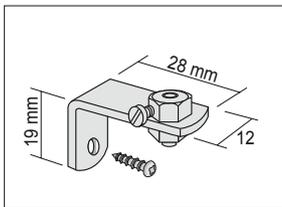

p. Anlage 2,40

2 Winkel für Pendelsicherung
Stahl verzinkt

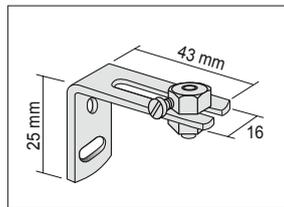

p. Anlage 3,50

2 Winkel für Pendelsicherung für 50 mm Innen-Jalousie
silberfarbig

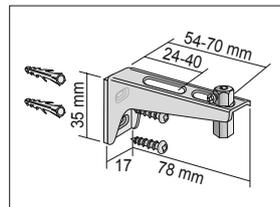

p. Anlage 39,60

2 Clip-Träger
Metall, für Standard-Modelle, außer Akku-Funk-Antrieb 12V/18V

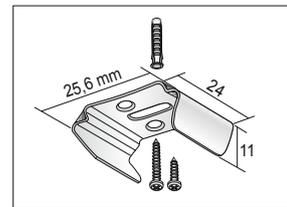

p. Anlage 2,40

Übersicht Trägeranzahl

Trägeranzahl für Standardjalousie

(Kettenbedienung, Kurbelbedienung und Elektro 12 V / 18 V / 24 V)
für Modelle mit Oberschiene 29 x 29 mm

Anlagenbreite / cm	Anzahl Träger
0 - 140	2
140,1 - 260	3
260,1 - 380	4
380,1 - 450	5

Trägeranzahl für MINI

für Modelle mit Oberschiene 27 x 16 mm

Anlagenbreite / cm	Anzahl Träger
0 - 100	2
100,1 - 180	3
180,1 - 260	4
260,1 - 270	5

Trägeranzahl für Sonderformen MINI

für Modell **09-6191** mit Oberschiene 27 x 16 mm

Anlagenbreite / cm	Anzahl Träger
0 - 100	2
100,1 - 180	3
180,1 - 250	4

Trägeranzahl für Sonderformen MINI

für Modelle **09-8111** und **09-8112** mit Oberschiene 27 x 16 mm

Anlagenbreite / cm	Anzahl Träger
0 - 100	4
100,1 - 180	5
180,1 - 250	6

Trägeranzahl für 50 mm Innen-Jalousie

für Modelle mit Oberschiene 56 x 61 mm

Anlagenbreite / cm	Trägeranzahl
0 - 160	2
160,1 - 300	3
300,1 - 400	4
400,1 - 450	5

Trägeranzahl für Trennwände

für Modelle mit Oberschiene 29 x 29 mm

Anlagenbreite / cm	Trägeranzahl
0 - 140	2
140,1 - 210	3

Mehrfarbiger Behang

Es können beliebig viele Farben in einem Behang kombiniert werden, um Farbakzente zu setzen oder Streifen-Optiken zu kreieren.

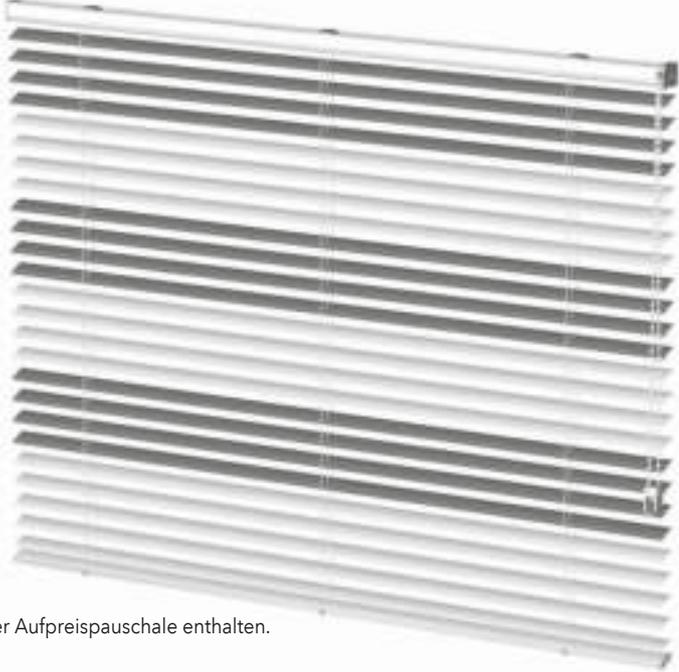
Beispielrechnung:	
Grundfarbe	
Farbwechsel 20,80	
Farbwechsel 20,80	
Farbwechsel 20,80	
Farbwechsel 20,80	
Farbwechsel 20,80	
<hr/> Gesamt: 104,00	
Jeder weitere Farbwechsel ist in der Aufpreispauschale enthalten.	

Jeder zusätzliche Farbblock wird mit einem Aufpreis von **20,80** Euro berechnet.

Ab 5 Farbwechseln wird ein maximaler Pauschal-Aufpreis von **104,00** Euro auf den Anlagenpreis veranschlagt.

Hinweis für Bestellung

Bitte tragen Sie den **mehrfarbigen Behang** auf dem Bestellformular S. 148 im Feld „**Skizze oder sonstige Angaben**“ ein.

Jalousien mit nicht sichtbarer Lamellenstanzung bei geschlossenem Behang

Bei diesen Modellen sind die Stanzungen für die Aufzugsschnüre in den Lamellen verkleinert und aus der Mitte nach hinten verlegt* (siehe Abbildung). Zusätzlich wird durch Verwendung anderer Leiterkordeln die Lamellenüberlappung vergrößert. Bei **geschlossener** Jalousie dringt somit kein Licht mehr durch die Lamellenstanzung - das Ergebnis ist eine sehr gute und gleichmäßige Abdunklung. Besonders eignet sich diese Modellvariante für die Beschattung von Bildschirmarbeitsplätzen, da keine störenden Lichtpunkte aufgrund der verdeckten Lamellenstanzungen auf die Bildschirmoberfläche fallen. Ebenso hervorragend geeignet für Seminarräume mit großen Bildschirmen oder für das lichtreflexfreie Fernsehen zu Hause.



Mit nicht sichtbarer Lamellenstanzung 10 % Aufpreis auf Preistabelle

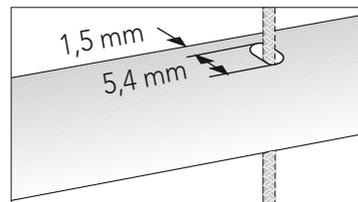

Nicht sichtbare Lamellenstanzung bei geschlossenen Lamellen durch nach hinten versetzte Lamellenstanzung.

***Bitte beachten:**

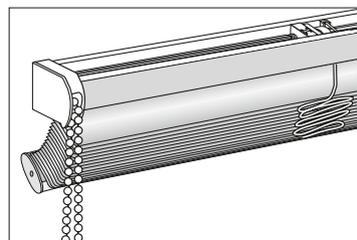

Durch die nach hinten versetzte Stanzung der Lamellen hängt der hochgezogene Behang nicht mittig unter der Oberschiene.

Glasleistenmontage bei nicht sichtbarer Lamellenstanzung nicht möglich.



Mit nicht sichtbarer Lamellenstanzung 10 % Aufpreis auf Preistabelle

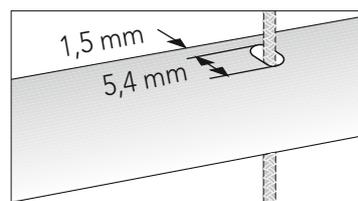

Nicht sichtbare Lamellenstanzung bei geschlossenen Lamellen durch nach hinten versetzte Lamellenstanzung.

***Bitte beachten:**

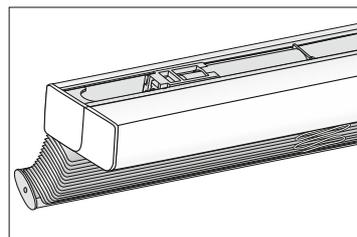

Durch die nach hinten versetzte Stanzung der Lamellen hängt der hochgezogene Behang nicht mittig unter der Oberschiene. Glasleistenmontage bei nicht sichtbarer Lamellenstanzung nicht möglich.

Auf-
preise +
Zusatz-
ausstat-
tungen

Leiterbänder für 50 mm-Jalousien 09-1353, 09-1354, 09-1355



035 weiss



034 grau



037 schwarz



036 beige



030 hellgrün



038 rot



033 braun



031 weinrot



032 dunkelblau

Für Leiterbänder wird ein Aufpreis von **10 %** pro Anlage berechnet. Farbabweichungen zum Original sind druckbedingt und kein Reklamationsgrund. Breite der Leiterbänder: 25 mm.

Hinweis für Bestellung

Bitte tragen Sie die Zusatzausstattung **Leiterband** inkl. **Farbnummer** auf dem Bestellformular S. 148 im Feld „**Skizze oder sonstige Angaben**“ ein.



Zubehör

Zubehör

Zubehör *TwinLine*

Zubehör für *TwinLine*

(je nach Modell im Lieferumfang enthalten)

Spannschuhsockel

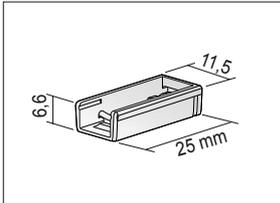

09-4480 p. St. 2,10
100 grau 257 schwarz
171 weiß 372 bronze
650 anthrazit

Spannschuhdeckel

unten (nur für Modelle 09-8080 und 09-8180)

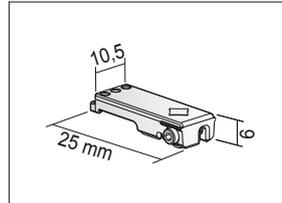

09-1843 p. St. 2,10
100 grau 257 schwarz
171 weiß 372 bronze
650 anthrazit

Spannschuhdeckel

unten (nicht für Modelle 09-8080 und 09-8180)

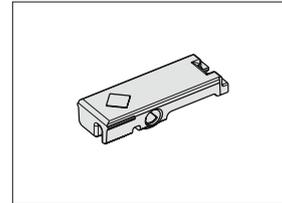

09-4698 p. St. 2,10
100 grau 257 schwarz
171 weiß 372 bronze
650 anthrazit

Bedienstab mit Gelenkadapter

nur für Modell 09-7082 und 09-7182, bis Anlagenbreite 90 cm einsetzbar

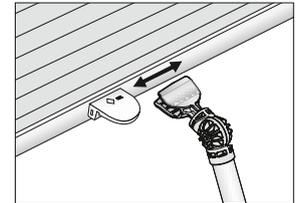

09-8861
100 cm p. St. 46,00
150 cm p. St. 51,20
200 cm p. St. 55,60
250 cm p. St. 61,70

Ausgleichskeil für Spannschuh
4er Set, transparent, für schräge Glasleisten, **Ausgleichskeile entspr. Glasleistenschräge für korrekte Funktion der Anlage unbedingt mitbestellen!**

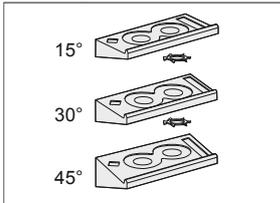

09-4506 15° 4er-Set 5,00
09-4507 30° 4er-Set 5,20
09-4508 45° 4er-Set 5,40
000 transparent 100 grau
257 schwarz 171 weiß
372 bronze 650 anthrazit

Winkelträger mit Spannschuh für Wandmontage

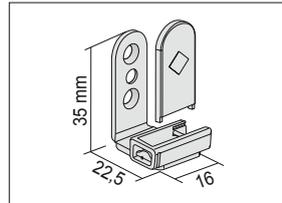

09-4406 p. St. 5,80
100 silberfarbig 257 schwarz
171 weiß 372 bronze
650 anthrazit

Klemmträger mit Spannschuh

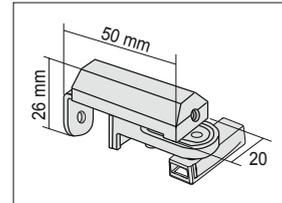

09-4409 p. St. 8,20
100 silberfarbig 257 schwarz
171 weiß 372 bronze
650 anthrazit

Glasleistenträger mit Spannschuh für Frontmontage

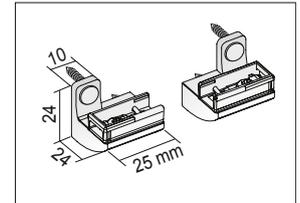

09-4723 p. Paar 8,30
100 grau 257 schwarz
171 weiß 372 bronze
650 anthrazit

Fensterclip-Set

4 Stück inkl. Schutzfolie und Dichtungsaufkleber, Verstellbereich 12 mm bis 23 mm
Hinweis s. S. 110

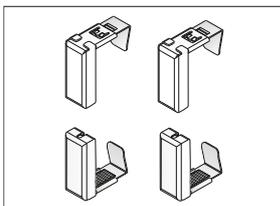

09-4478 4er-Set 23,80
100 silberfarbig 257 schwarz
171 weiß 650 anthrazit

1 Fensterclip

inkl. Schutzfolie und Dichtungsaufkleber

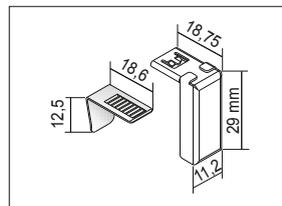

09-4505 p. St. 6,00
100 silberfarbig 257 schwarz
171 weiß 650 anthrazit

Montageschablone

für Glasleistenmontage, schwarz

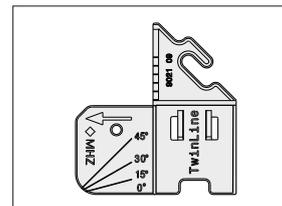

09-9021 p. Set 5,40

Klebeleiste mit Klebeband

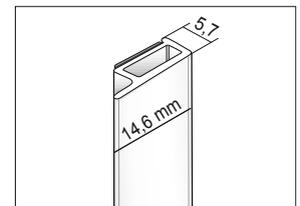

09-4252 p. M. 16,50
100 silberfarbig 372 bronze
171 weiß 650 anthrazit

Winkel für Klebeleiste mit Spannschuhsockel

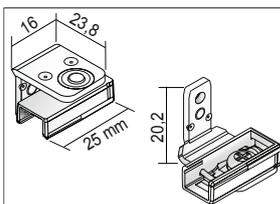

09-4261 p. Set 4,90
100 grau 372 bronze
171 weiß 650 anthrazit

Schnurhalter

Kunststoff, weiß oder grau (nur für die Modelle 09-7081, 09-7181, 09-7082, 09-7182)

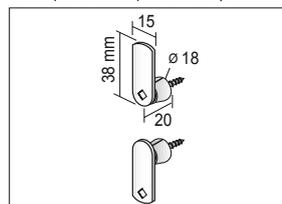

09-9566 p. St. 3,30
100 grau 257 schwarz
171 weiß 372 bronze
650 anthrazit

Klebeleiste mit Klebeband und Seitenführung für Bedienschiene

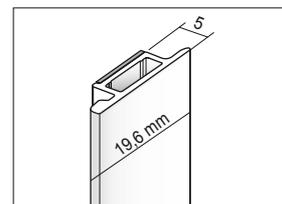

09-4262 p. M. 17,90
100 silberfarbig 372 bronze
171 weiß 650 anthrazit

Gleiter für Klebeleiste mit Seitenführung für Bedienschiene

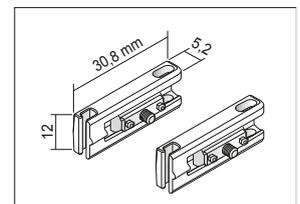

09-4263 p. St. 6,00
100 grau 257 schwarz
171 weiß 372 bronze
650 anthrazit

Zubehör

Zubehör

(je nach Modell im Lieferumfang enthalten)

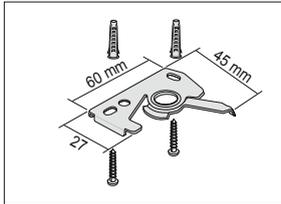
Deckenträger
für 16, 25 und 35 mm Lamellen

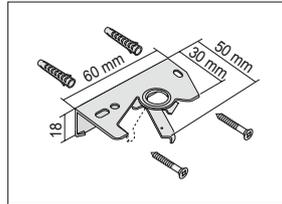
09-8806 p. St. 4,60
100 silberfarbig

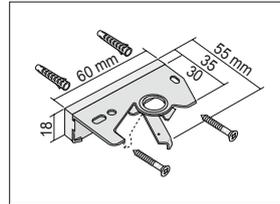
Wand- und Deckenträger
für 16 und 25 mm Lamellen

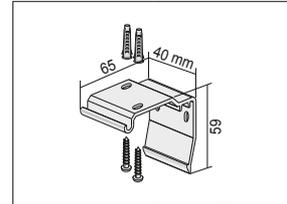
09-8804 p. St. 4,60
100 silberfarbig

Wand- und Deckenträger
für 35 mm Lamellen
mit Distanzstück

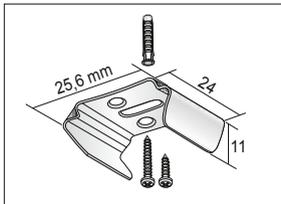
09-8805 p. St. 4,60
100 silberfarbig

Wand- und Deckenträger
für 50 mm Innen-Jalousie

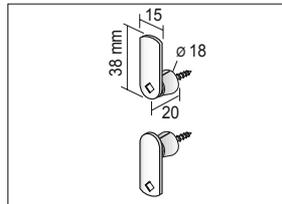
09-9536 2er Set 15,80
09-9537 3er Set 23,80
100 silberfarbig 670 schwarz
171 weiß

Clip-Träger

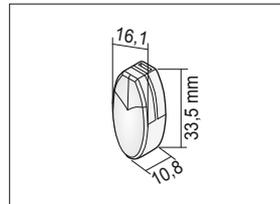
 Metall, für Standard-Modelle
außer Akku-Funk-Antrieb 12V/18V

09-8830 p. St. 5,60

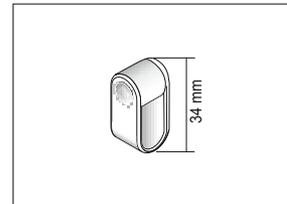
Schnurwickelhalter für MINI
und **Sonderformen MINI**
Kunststoff, weiß oder grau

09-9566 p. St. 3,30
100 grau 257 schwarz
171 weiß 650 anthrazit

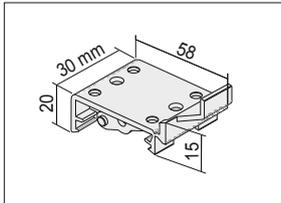
Sicherheitsquaste zur
Kindersicherheit für MINI
und **Sonderformen MINI**

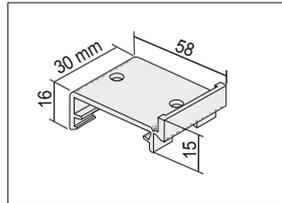
09-4010 p. St. 2,40
100 grau 257 schwarz
171 weiß 650 anthrazit

Sicherheitsspannvorrichtung
zur Kindersicherheit
inkl. Montagematerial

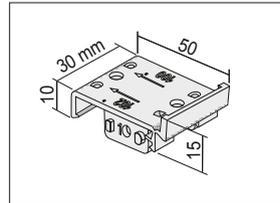
09-9590 p. St. 5,20
100 silberfarbig
171 weiß

Träger 90° für Dachfenster-
Jalousie

09-3201 p. St. 1,50

Träger 96° für Dachfenster-
Jalousie

09-3203 p. St. 1,50

Träger 105° für Dachfenster-
Jalousie

09-3202 p. St. 1,50

Übersicht Trägeranzahl

Trägeranzahl für Standardjalousie

 (Kettenbedienung, Kurbelbedienung und Elektro 12 V / 18 V / 24 V)
für Modelle mit Oberschiene 29 x 29 mm

Anlagenbreite / cm	Anzahl Träger
0 - 140	2
140,1 - 260	3
260,1 - 380	4
380,1 - 450	5

Trägeranzahl für MINI

für Modelle mit Oberschiene 27 x 16 mm

Anlagenbreite / cm	Anzahl Träger
0 - 100	2
100,1 - 180	3
180,1 - 260	4
260,1 - 270	5

Trägeranzahl für Sonderformen MINI

 für Modell **09-6191** mit Oberschiene 27 x 16 mm

Anlagenbreite / cm	Anzahl Träger
0 - 100	2
100,1 - 180	3
180,1 - 250	4

Trägeranzahl für Sonderformen MINI

 für Modelle **09-8111** und **09-8112** mit Oberschiene 27 x 16 mm

Anlagenbreite / cm	Anzahl Träger
0 - 100	4
100,1 - 180	5
180,1 - 250	6

Trägeranzahl für 50 mm Innen-Jalousie

für Modelle mit Oberschiene 56 x 61 mm

Anlagenbreite / cm	Trägeranzahl
0 - 160	2
160,1 - 300	3
300,1 - 400	4
400,1 - 450	5

Trägeranzahl für Trennwände

für Modelle mit Oberschiene 29 x 29 mm

Anlagenbreite / cm	Trägeranzahl
0 - 140	2
140,1 - 210	3

Zubehör

Zubehör einzeln bestellbar

Wandträger Solit
27,5 mm

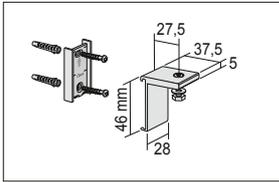

09-2916 p. St. 15,90
100 silberfarbig
171 weiß

Wandträger Solit
80 mm

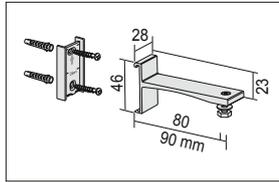

09-2917 p. St. 16,40
100 silberfarbig
171 weiß
257 schwarz und 650 anthrazit auf Anfrage

Wandträger Solit
130 mm

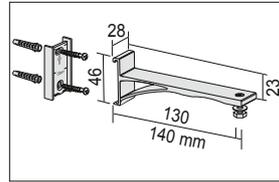

09-2918 p. St. 18,50
100 silberfarbig
171 weiß
257 schwarz und 650 anthrazit auf Anfrage

Klemmträger

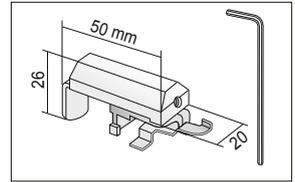

09-8807 p. St. 12,30
171 weiß
257 schwarz

Träger

Wandabstand 25 - 75 mm

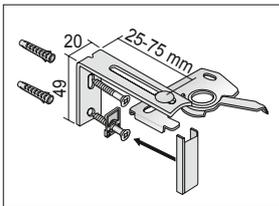

09-8808 p. St. 11,40
100 silberfarbig
171 weiß

Träger

Wandabstand 70 - 120 mm

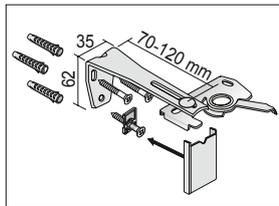

09-8809 p. St. 21,10
100 silberfarbig
171 weiß

Träger

Wandabstand 120 - 170 mm

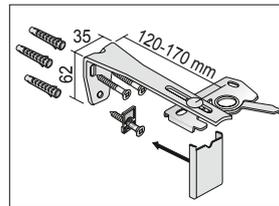

09-8810 p. St. 22,30
100 silberfarbig
171 weiß

Pick- und Clickträger für Dachfenster-Jalousie

Adapter für VELUX-Fenster für Pick- und Clipmontage

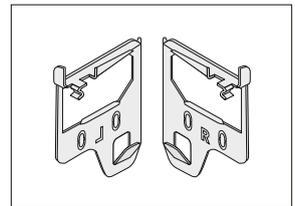

09-2124 p. Set 7,80

Bedienstab für Dachfenster-Jalousie

inkl. Wandhalterung

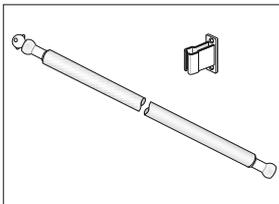

09-3205
100 cm p. St. 31,50
150 cm p. St. 33,60
200 cm p. St. 35,80
250 cm p. St. 38,00

Kurbelhalter für Kurbelbedienung

grau

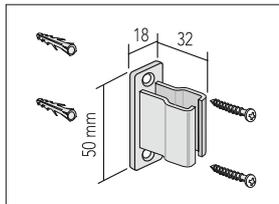

09-9595 p. St. 4,20

Montageset für InLine

2 Distanzstücke mit Klebeplättchen, bei Glasleistentiefe kleiner als 22 mm

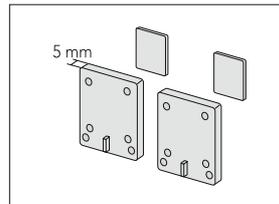

09-9955 p. Set 5,00
100 grau 257 schwarz
171 weiß 650 anthrazit

Kettenbeschwerer (optional)

40 g, satiniert, transparent
Hinweis: Nicht kindersicherheitskonform!

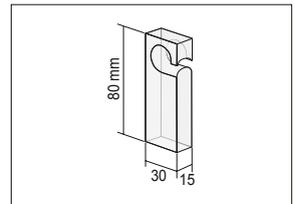

09-7109 p. Set 7,70

Winkelträger für 50 mm Innen-Jalousie

Wandabstand 25 - 75 mm

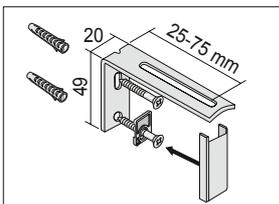

09-8521 p. St. 9,70
100 silberfarbig
171 weiß

Winkelträger für 50 mm Innen-Jalousie

Wandabstand 70 - 120 mm

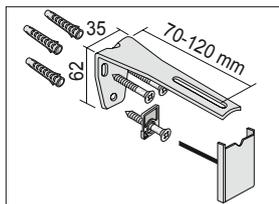

09-8522 p. St. 18,50
100 silberfarbig
171 weiß

Winkelträger für 50 mm Innen-Jalousie

Wandabstand 120 - 170 mm

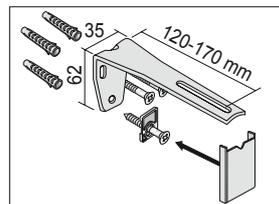

09-8523 p. St. 21,20
100 silberfarbig
171 weiß

Zubehör Pendelsicherung

Winkel für Pendelsicherung
Plexiglas (Standard)

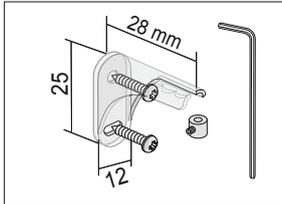

09-8811 p. St. 3,20

Halter Pendelsicherung für Glasleiste
transparent

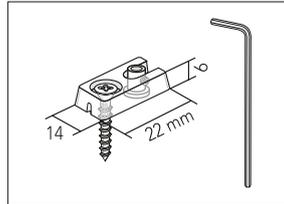

09-8812 p. St. 3,30

Halter Pendelsicherung für Bodenbefestigung mit Dübel
transparent

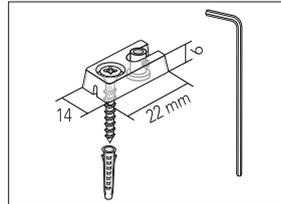

09-8828 p. St. 3,90

Spanndübel Pendelsicherung für InLine

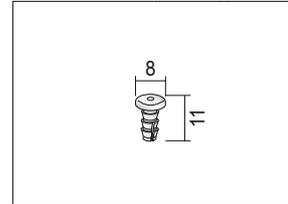

09-9948 p. St. 0,50

171 weiß
257 schwarz
650 anthrazit

Zubehör Pendelsicherung einzeln bestellbar

Winkel für Pendelsicherung
Stahl vernickelt bzw. pulverbeschichtet, mit Abdeckung, weiß oder silberfarbig

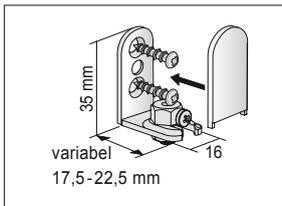

09-8826 p. St. 6,30

100 silberfarbig
171 weiß
257 schwarz
650 anthrazit

Klemmträger für Pendelsicherung
inkl. Seilhalter und Inbusschlüssel

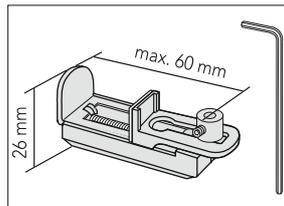

09-8816 p. St. 8,30

171 weiß
257 schwarz

Winkel für Pendelsicherung
Stahl verzinkt, silberfarbig

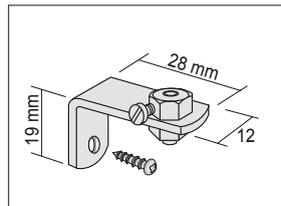

09-8813 p. St. 4,30

100 silberfarbig

Winkel für Pendelsicherung
Stahl verzinkt

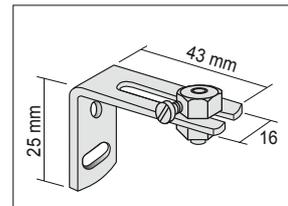

09-8814 p. St. 4,80

100 silberfarbig

Winkel für Pendelsicherung für 50 mm Innen-Jalousie

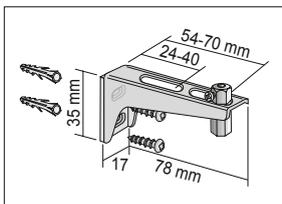

09-8823 p. St. 20,90

100 silberfarbig

Halter Glasleiste komplett für Pendelsicherung
Kunststoff/Messing

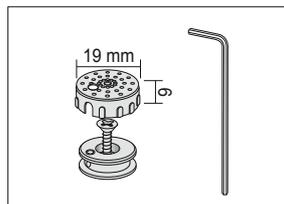

09-8815 p. St. 7,60

171 weiß

Halter Pendelsicherung komplett für Bodenbefestigung mit Dübel
Kunststoff/Messing

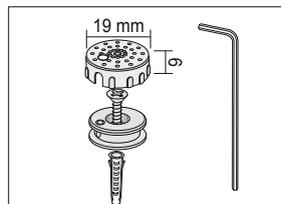

09-8829 p. St. 8,10

171 weiß

Zubehör

Zubehör Akku-Funk-Antrieb

Spannhebelträger lang für 16 und 25 mm Lamellen für Akku-Funk-Antrieb
für Decken- und Wandmontage

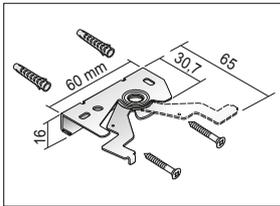

09-4225 p. St. 4,30
100 silberfarbig

Spannhebelträger mit Distanzstück für 35 mm Lamellen für Akku-Funk-Antrieb
für Decken- und Wandmontage

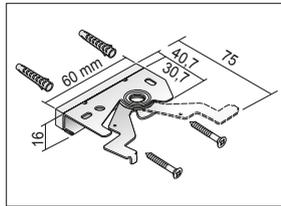

09-4228 p. St. 4,60
100 silberfarbig

Zubehör Akku-Funk-Antrieb einzeln bestellbar

Träger
Wandabstand 25 - 75 mm

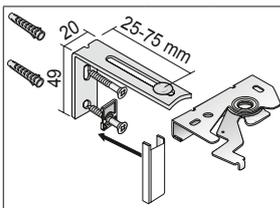

09-8831 p. St. 11,40
100 silberfarbig
171 weiß

Träger
Wandabstand 70 - 120 mm

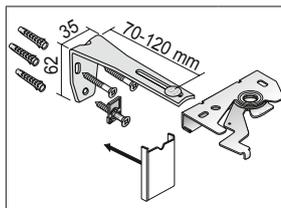

09-8832 p. St. 21,10
100 silberfarbig
171 weiß

Träger
Wandabstand 120 - 170 mm

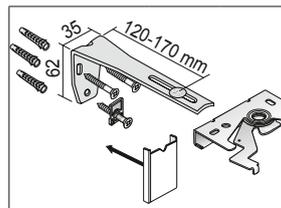

09-8833 p. St. 22,30
100 silberfarbig
171 weiß



Technik

Modelle 09-8081, 09-8181

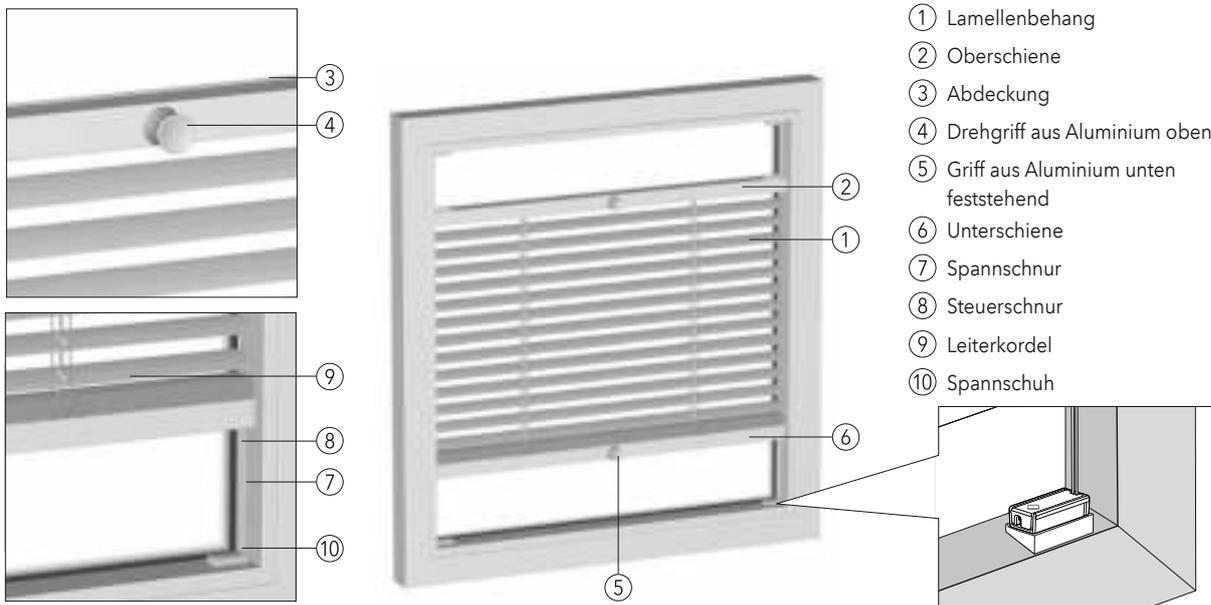

Modell 09-8081 mit 16 mm Lamellen

Besonders geeignet für Glasleistenmontage bei Dreh-/Kippfenstern. Individuell einstellbarer Behang durch frei verschiebbare Ober- und Unterschiene. Lamellenwendung mittels Drehgriff aus Aluminium oben. Griff aus Aluminium unten feststehend (keine Wendung). Ober- und Unterschiene jeweils mit eingeschobener Kunststoffabdeckung. Lamellenfarben laut MHZ-Kollektion. Schnüre und Leiterkordeln farblich auf Lamellen abgestimmt. Bedienstab nicht möglich.

Modell 09-8181 mit 25 mm Lamellen

Technische Daten

Maße:	Modell	Min. Breite	Max. Breite	Max. Höhe	Max. Fläche
	09-8081	ab 31 cm	bis 160 cm	250 cm	ca. 1,6 m ²
	09-8181	ab 31 cm	bis 180 cm	250 cm	ca. 2,0 m ²

Profile: Ober-/Unterschiene: Breite 25 mm, Höhe 19 mm

Technikfarbe: 100 silberfarbig eloxiert
171 weiß pulverbeschichtet
257 schwarz eloxiert
372 bronze eloxiert
650 anthrazit pulverbeschichtet

Lamellen: Breite 16 und 25 mm, Aluminium 0,22 mm, elastisch, einbrennlackiert, Oberflächen und Farben siehe Kollektion. Detaillierte Informationen siehe Broschüre Materialeigenschaften. Perforierte Lamellen nicht lieferbar.

Bedienung: Einstellen der Behanghöhe durch Verschieben der Ober- bzw. Unterschiene. Schienen arretieren in jeder gewünschten Position. Wenden der Lamellen mittels Drehgriff aus Aluminium an der Oberschiene. Griff aus Aluminium unten feststehend (keine Wendung). Bis 90 cm Breite mit 1 Drehgriff aus Aluminium pro Oberschiene, ab 90,1 cm Breite mit 2 Drehgriffen aus Aluminium pro Oberschiene. Drehgriff links und rechts bedienbar.

Sonderausstattung:
- Aufpreise S. 109
- Spannschnurverlängerung (symmetrisch oder asymmetrisch) S.11
- Klebe-Set, Klebe-Set mit Seitenführung für Bedienschiene S. 116
- Fensterclip S. 116
- mehrfarbiger Behang S. 112
- weiteres Zubehör S. 116

Pakethöhe:	Anlagenhöhe bis (cm)	50	100	150	200	250
	Pakethöhe 16 mm Lamellen ca. bis (cm)	5,5	6,5	8,0	9,5	11,0
	Pakethöhe 25 mm Lamellen ca. bis (cm)	5,5	6,5	7,5	8,5	9,5

Montage:
- Glasleistenmontage (min. Glasleistentiefe 17 mm) mit Spannschuhen
- Träger für Fensterflügelmontage und Zubehör S. 119
- weiteres Montagezubehör S. 110
- Montageschablone verwenden, S. 116 + 141
- Klebe-Set, Klebe-Set mit Seitenführung für Bedienschiene S. 110 + 116
- Fensterclip S. 110+116

Hinweis: **Ausgleichskeile entspr. Glasleisterschräge für korrekte Funktion der Anlage mitbestellen (s.S. 116). Angaben zur Ermittlung der Anlagenhöhe und -breite beachten (Messen+Bestellen, S. 139).**

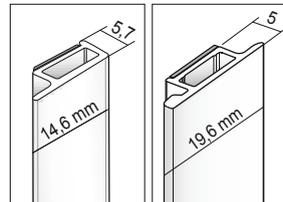
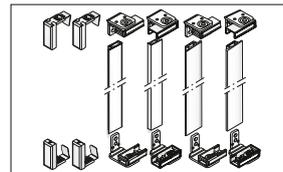
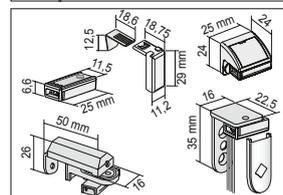
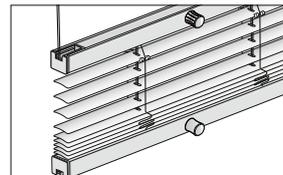
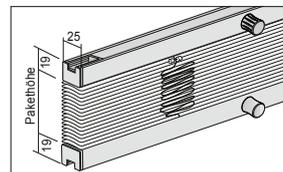
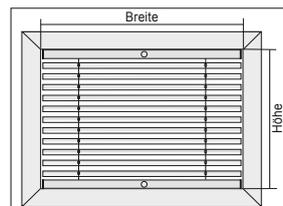

Modelle 09-8080, 09-8180

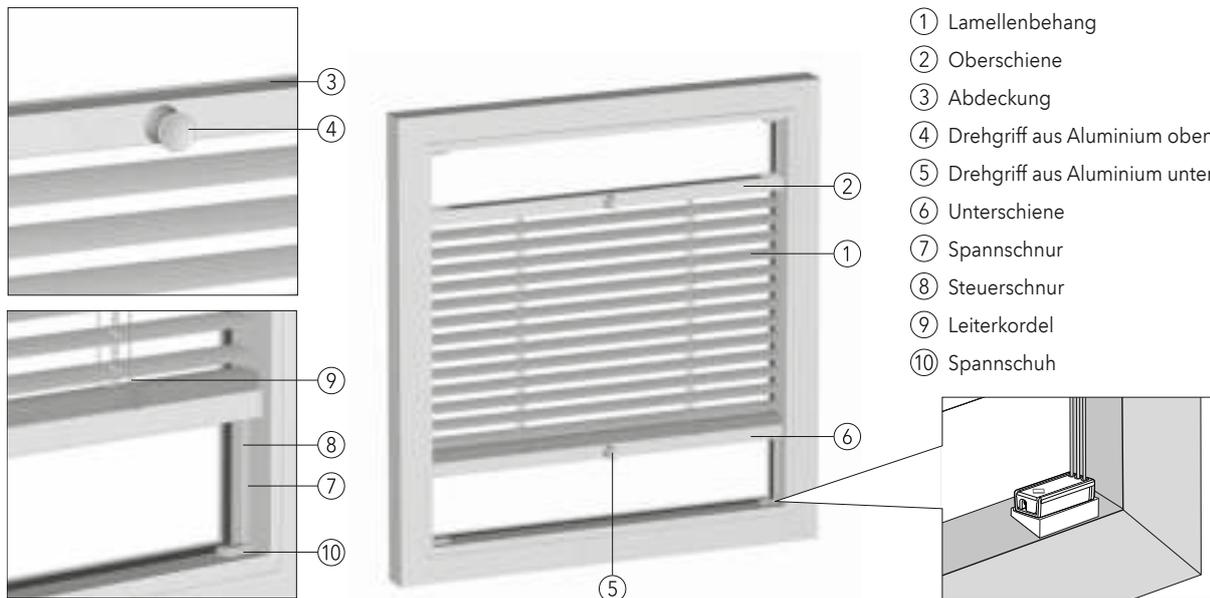

Modell 09-8080 mit 16 mm Lamellen

Modell 09-8180 mit 25 mm Lamellen

Besonders geeignet für Glasleistenmontage bei Dreh-/Kipfenstern. Individuell einstellbarer Behang durch frei verschiebbare Ober- und Unterschiene. Lamellenwendung mittels Drehgriff aus Aluminium oben und unten. Ober- und Unterschiene jeweils mit eingeschobener Kunststoffabdeckung. Lamellenfarben laut MHZ-Kollektion. Schnüre und Leiterkordeln farblich auf Lamellen abgestimmt. Bedienstab nicht möglich.

Technische Daten

Maße:	Modell	Min. Breite	Max. Breite	Max. Höhe	Max. Fläche
	09-8080	ab 31 cm	bis 160 cm	250 cm	ca. 1,6 m ²
	09-8180	ab 31 cm	bis 180 cm	250 cm	ca. 2,0 m ²

Profile: Ober-/Unterschiene: Breite 25 mm, Höhe 19 mm

Technikfarbe: 100 silberfarbig eloxiert
171 weiß pulverbeschichtet
257 schwarz eloxiert
372 bronze eloxiert
650 anthrazit pulverbeschichtet

Lamellen: Breite 16 und 25 mm, Aluminium 0,22 mm, elastisch, einbrennlackiert, Oberflächen und Farben siehe Kollektion. Detaillierte Informationen siehe Broschüre Materialeigenschaften. Perforierte Lamellen nicht lieferbar.

Bedienung: Einstellen der Behanghöhe durch Verschieben der Ober- bzw. Unterschiene. Schienen arretieren in jeder gewünschten Position. Wenden der Lamellen mittels Drehgriff aus Aluminium an der Ober- und Unterschiene. Bis 90 cm Breite mit 1 Drehgriff aus Aluminium pro Schiene, ab 90,1 cm Breite mit 2 Drehgriffen aus Aluminium pro Schiene. Drehgriff links und rechts bedienbar.

Sonderausstattung: - Aufpreise S. 109
- Spannschnurverlängerung (symmetrisch oder asymmetrisch) S. 15
- Klebe-Set, Klebe-Set mit Seitenführung für Bedienschiene S. 110 + 116
- Fensterclip S. 110
- mehrfarbiger Behang S. 112
- weiteres Zubehör S. 116

Pakethöhe:	Anlagenhöhe bis (cm)	50	100	150	200	250
	Pakethöhe 16 mm Lamellen ca. bis (cm)	5,5	6,5	8,0	9,5	11,0
	Pakethöhe 25 mm Lamellen ca. bis (cm)	5,5	6,5	7,5	8,5	9,5

Montage: - Glasleistenmontage (min. Glasleistentiefe 17 mm) mit Spannschuhen
- Träger für Fensterflügelmontage und Zubehör S. 116
- weiteres Montagezubehör S. 116
- Montageschablone verwenden, S. 116 + 141
- Klebe-Set, Klebe-Set mit Seitenführung für Bedienschiene S. 116
- Fensterclip S. 110+116

Hinweis: **Ausgleichskeile entspr. Glasleistenschräge für korrekte Funktion der Anlage mitbestellen (s.S. 116). Angaben zur Ermittlung der Anlagenhöhe und -breite beachten (Messen+Bestellen, S. 139). Bedienkraft für unteren Drehgriff geringfügig höher als für oberen Drehgriff.**

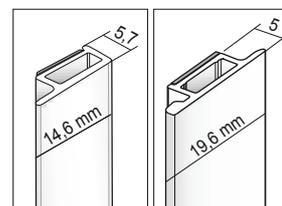
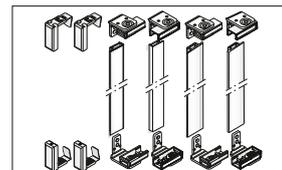
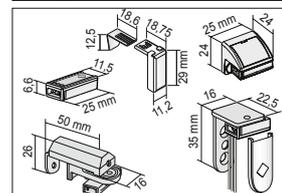
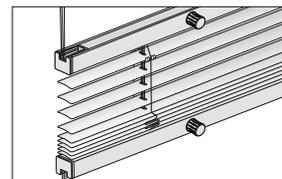
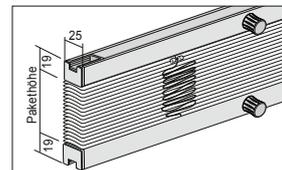
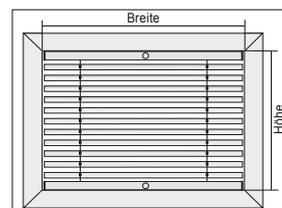

Modelle 09-7070, 09-7170 inkl. Aluminiumgriff

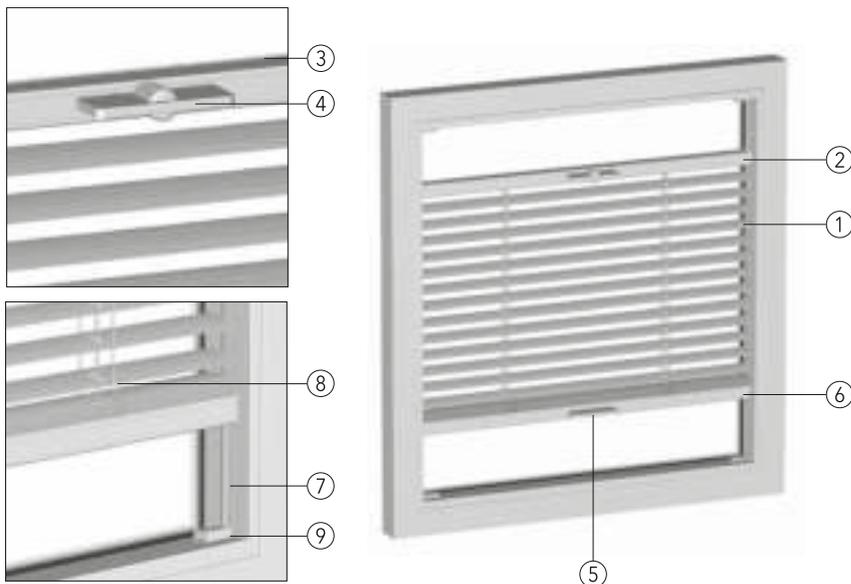

- ① Lamellenbehang
- ② Oberschiene
- ③ Abdeckung
- ④ Aluminiumbediengriff mit Drehrad (Lamellenwendung)
- ⑤ Aluminiumbediengriff
- ⑥ Unterschiene
- ⑦ Spannschnur
- ⑧ Leiterkordel
- ⑨ Spannschuh

Modell 09-7070 mit 16 mm Lamellen

Besonders geeignet für Glasleistenmontage bei Dreh-/Kippfenster. Individuell einstellbarer Behang durch frei verschiebbare Ober- und Unterschiene. Lamellenwendung mittels Drehrad im Bediengriff. Mit Aluminiumgriff. Ober- und Unterschiene jeweils mit eingeschobener Kunststoffabdeckung. Lamellenfarben laut MHZ-Kollektion. Schnüre und Leiterkordeln farblich auf Lamellen abgestimmt. Bedienstab nicht möglich.

Modell 09-7170 mit 25 mm Lamellen

Technische Daten

Maße:	Modell	Min. Breite	Max. Breite	Max. Höhe	Max. Fläche
	09-7070	ab 29 cm	bis 150 cm	250 cm	ca. 1,6 m ²
	09-7170	ab 29 cm	bis 150 cm	250 cm	ca. 2,0 m ²

Profile: Ober-/Unterschiene: Breite 25 mm, Höhe 19 mm

Technikfarbe: 100 silberfarbig eloxiert
171 weiß pulverbeschichtet
257 schwarz eloxiert
372 bronze eloxiert
650 anthrazit pulverbeschichtet

Lamellen: Breite 16 und 25 mm, Aluminium 0,22 mm, elastisch, einbrennlackiert, Oberflächen und Farben siehe Kollektion. Detaillierte Informationen siehe Broschüre Materialeigenschaften. Perforierte Lamellen nicht lieferbar.

Bedienung: Einstellen der Behanghöhe durch Verschieben der Ober- bzw. Unterschiene. Schienen arretieren in jeder gewünschten Position. Wenden der Lamellen mittels Drehrad im Bediengriff an der Oberschiene. Bis 90 cm Breite mit 1 Bediengriff pro Schiene, ab 90,1 cm Breite mit 2 Bediengriffen pro Schiene. Drehrad links und rechts bedienbar.

Sonderausstattung: - Spannschnurverlängerung (symmetrisch oder asymmetrisch) S. 19
- mehrfarbiger Behang S. 112
- Aufpreise S. 110
- weiteres Zubehör S. 116
- Klebe-Set, Klebe-Set mit Seitenführung für Bedienschiene S. 110 + 116
- Fenster-Clip S. 116

Pakethöhe:	Anlagenhöhe bis (cm)	50	100	150	200	250
	Pakethöhe 16 mm Lamellen ca. bis (cm)	5,5	6,5	8,0	9,5	11,0
	Pakethöhe 25 mm Lamellen ca. bis (cm)	5,5	6,5	7,5	8,5	9,5

Montage: - Glasleistenmontage (min. Glasleistentiefe 17 mm) mit Spannschuhen
- Träger für Fensterflügelmontage und Zubehör S. 116
- weiteres Montagezubehör S. 116
- Ausgleichskeile entsprechend der Glasleistenschräge verwenden, S. 116
- Montageschablone verwenden, S. 116
- Klebe-Set, Klebe-Set mit Seitenführung für Bedienschiene S. 116
- Fenster-Clip S. 116

Hinweis: Ausgleichskeile entspr. Glasleistenschräge für korrekte Funktion der Anlage mitbestellen (s.S. 116).

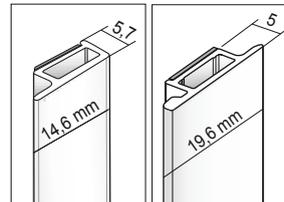
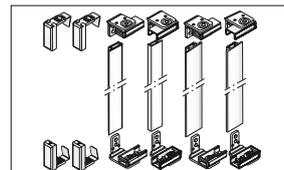
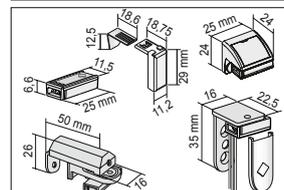
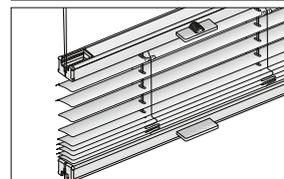
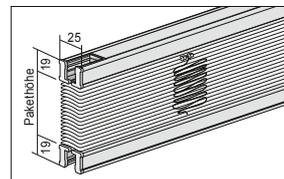
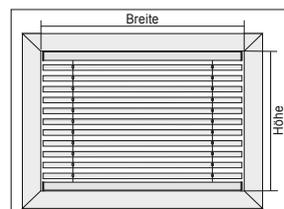

Modelle 09-7080, 09-7180

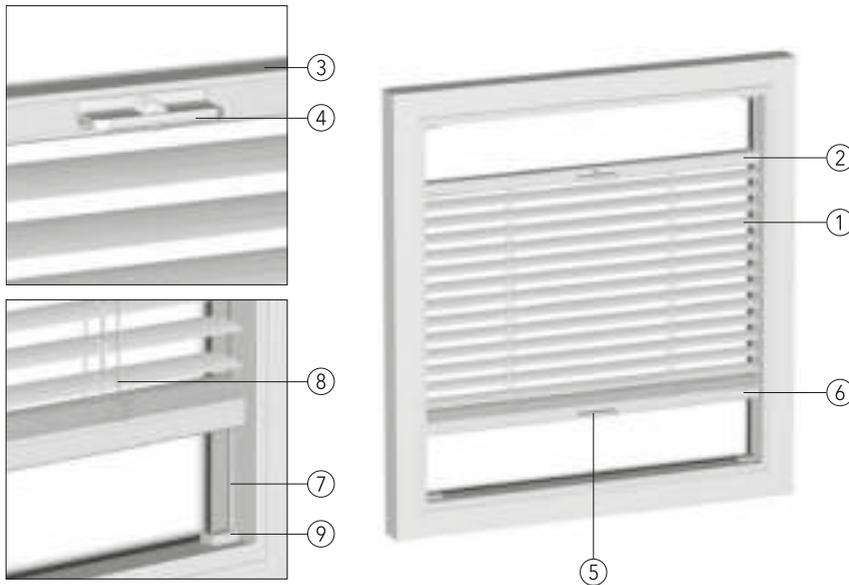

- ① Lamellenbehang
- ② Oberschiene
- ③ Abdeckung
- ④ Bediengriff mit Drehrad (Lamellenwendung)
- ⑤ Bediengriff
- ⑥ Unterschiene
- ⑦ Spannschnur
- ⑧ Leiterkordel
- ⑨ Spannschuh

Modell 09-7080 mit 16 mm Lamellen

Besonders geeignet für Glasleistenmontage bei Dreh-/Kippfenster. Individuell einstellbarer Behang durch frei verschiebbare Ober- und Unterschiene. Lamellenwendung mittels Drehrad im Bediengriff. Ober- und Unterschiene jeweils mit eingeschobener Kunststoffabdeckung. Lamellenfarben laut MHZ-Kollektion. Schnüre und Leiterkordeln farblich auf Lamellen abgestimmt. Bedienstab nicht möglich.

Modell 09-7180 mit 25 mm Lamellen

Technische Daten

Maße:	Modell	Min. Breite	Max. Breite	Max. Höhe	Max. Fläche
	09-7080	ab 29 cm	bis 150 cm	250 cm	ca. 1,6 m ²
	09-7180	ab 29 cm	bis 150 cm	250 cm	ca. 2,0 m ²

Profile: Ober-/Unterschiene: Breite 25 mm, Höhe 19 mm

Technikfarbe: 100 silberfarbig eloxiert
171 weiß pulverbeschichtet
257 schwarz eloxiert
372 bronze eloxiert
650 anthrazit pulverbeschichtet

Lamellen: Breite 16 und 25 mm, Aluminium 0,22 mm, elastisch, einbrennlackiert, Oberflächen und Farben siehe Kollektion. Detaillierte Informationen siehe Broschüre Materialeigenschaften. Perforierte Lamellen nicht lieferbar.

Bedienung: Einstellen der Behanghöhe durch Verschieben der Ober- bzw. Unterschiene. Schienen arretieren in jeder gewünschten Position. Wenden der Lamellen mittels Drehrad im Bediengriff an der Oberschiene. Bis 90 cm Breite mit 1 Bediengriff pro Schiene, ab 90,1 cm Breite mit 2 Bediengriffen pro Schiene. Drehrad links und rechts bedienbar.

Sonderausstattung:

- Aluminium-Griff
- Spannschnurverlängerung (symmetrisch oder asymmetrisch) S. 23
- mehrfarbiger Behang S. 112
- Aufpreise S. 110
- weiteres Zubehör S. 116
- Klebe-Set, Klebe-Set mit Seitenführung für Bedienschiene S. 110 + 116
- Fenster-Clip S. 116

Pakethöhe:	Anlagenhöhe bis (cm)	50	100	150	200	250
	Pakethöhe 16 mm Lamellen ca. bis (cm)	5,5	6,5	8,0	9,5	11,0
	Pakethöhe 25 mm Lamellen ca. bis (cm)	5,5	6,5	7,5	8,5	9,5

Montage:

- Glasleistenmontage (min. Glasleistentiefe 17 mm) mit Spannschuhen
- Träger für Fensterflügelmontage und Zubehör S. 116
- weiteres Montagezubehör S. 116
- Ausgleichskeile entsprechend der Glasleistenschräge verwenden, S. 116
- Montageschablone verwenden, S. 116
- Klebe-Set, Klebe-Set mit Seitenführung für Bedienschiene S. 116
- Fenster-Clip S. 116

Hinweis: Ausgleichskeile entspr. Glasleistenschräge für korrekte Funktion der Anlage mitbestellen (s.S. 116).

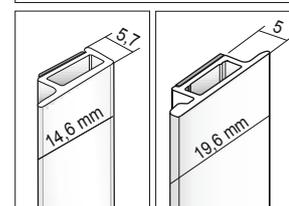
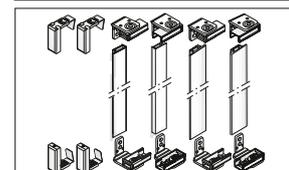
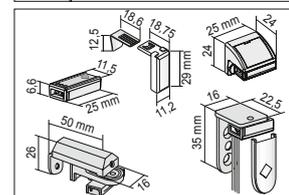
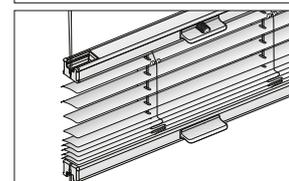
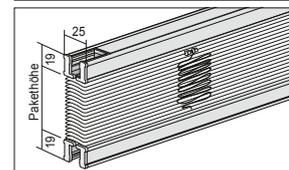
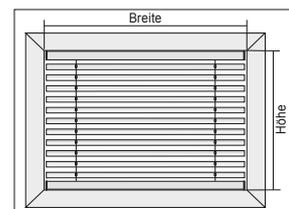

Modelle 09-7081, 09-7181

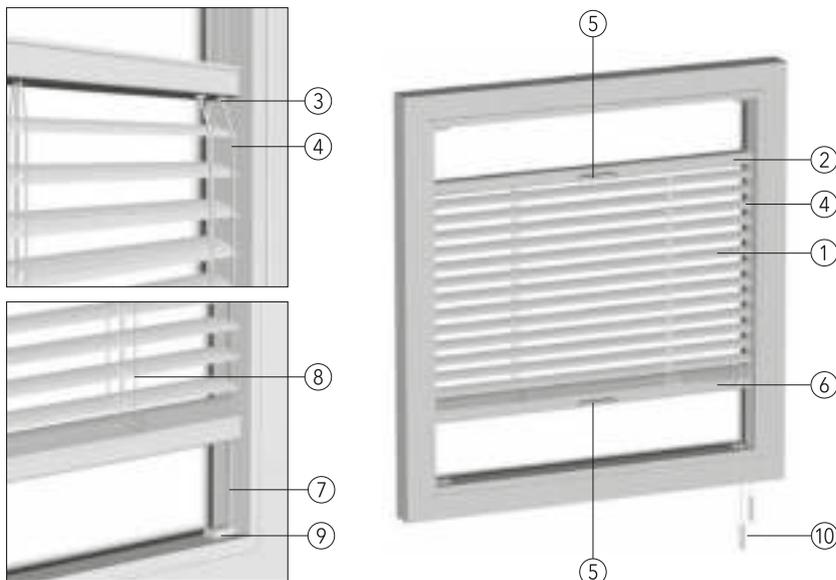

- ① Lamellenbehang
- ② Oberschiene
- ③ Schnuraustritt
- ④ Wendeschnur (Lamellenwendung)
- ⑤ Bediengriff
- ⑥ Unterschiene
- ⑦ Spannschnur
- ⑧ Leiterkordel
- ⑨ Spannschuh
- ⑩ Verwicklungsfreie Quaste

Modell 09-7081 mit 16 mm Lamellen

Besonders geeignet für Glasleistenmontage bei Dreh-/Kippenfenster. Individuell einstellbarer Behang durch frei verschiebbare Ober- und Unterschiene. Kein Bedienstab möglich. Lamellenwendung mittels Wendeschnur. Ober- und Unterschiene jeweils mit eingeschobener Kunststoffabdeckung. Lamellenfarben laut MHZ-Kollektion. Schnüre und Leiterkordeln farblich auf Lamellen abgestimmt. Verwicklungsfreie Quaste S. 137.

Modell 09-7181 mit 25 mm Lamellen

Technische Daten

Maße:	Modell	Min. Breite	Max. Breite	Max. Höhe	Max. Fläche
	09-7081	ab 33,6 cm	bis 150 cm	250 cm	ca. 1,6 m ²
	09-7181	ab 33,6 cm	bis 150 cm	250 cm	ca. 2,0 m ²

Profile: Ober-/Unterschiene: Breite 25 mm, Höhe 19 mm

Technikfarbe: 100 silberfarbig eloxiert 171 weiß pulverbeschichtet
 257 schwarz eloxiert 372 bronze eloxiert
 650 anthrazit pulverbeschichtet

Lamellen: Breite 16 und 25 mm, Aluminium 0,22 mm, elastisch, einbrennlackiert, Oberflächen und Farben siehe Kollektion. Detaillierte Informationen siehe Broschüre Materialeigenschaften. Perforierte Lamellen nicht lieferbar.

Bedienung: Einstellen der Behanghöhe durch Verschieben der Ober- bzw. Unterschiene. Schienen arretieren in jeder gewünschten Position. Bis 90 cm Breite mit 1 Bediengriff pro Schiene, ab 90,1 cm Breite mit 2 Bediengriffen pro Schiene. Wenden der Lamellen mittels Wendeschnur an der Oberschiene, links oder rechts bedienbar.

Anlagenhöhe (cm)	50-75	75-100	100-125	125-150	150-175	175-200	200-250
Bedienlänge							
Wendeschnur (cm)	50	75	100	125	150	175	200

Andere Bedienlängen auf Anfrage mit Mehrpreis

- Sonderausstattung:**
- Aluminium-Griff
 - Spannschnurverlängerung (symmetrisch oder asymmetrisch) S. 23
 - mehrfarbiger Behang S. 112
 - Aufpreise S. 110
 - weiteres Zubehör S. 116
 - Klebe-Set, Klebe-Set mit Seitenführung für Bedienschiene S. 110 + 116
 - Fenster-Clip S. 116

Pakethöhen:	Anlagenhöhe bis (cm)	50	100	150	200	250
	Pakethöhe 16 mm Lamellen ca. bis (cm)	5,5	6,5	8,0	9,5	11,0
	Pakethöhe 25 mm Lamellen ca. bis (cm)	5,5	6,5	7,5	8,5	9,5

- Montage:**
- Glasleistenmontage (min. Glasleistentiefe 17 mm) mit Spannschuhen
 - Träger für Fensterflügelmontage und Zubehör S. 116
 - weiteres Montagezubehör S. 116
 - Ausgleichskeile entsprechend der Glasleistenschräge verwenden, S. 116
 - Montageschablone verwenden, S. 116
 - Klebe-Set, Klebe-Set mit Seitenführung für Bedienschiene S. 116
 - Fenster-Clip S. 116

Hinweis: Ausgleichskeile entspr. Glasleistenschräge für korrekte Funktion der Anlage mitbestellen (s.S. 116).

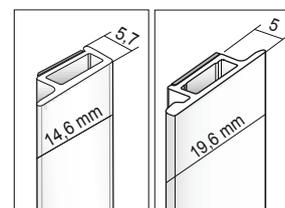
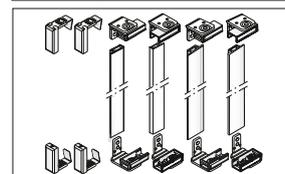
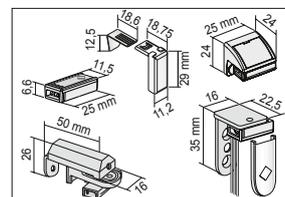
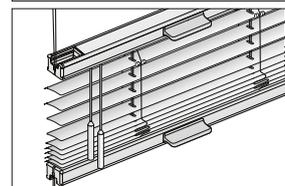
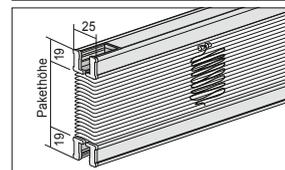
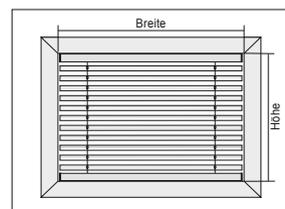

Modelle 09-7082, 09-7182

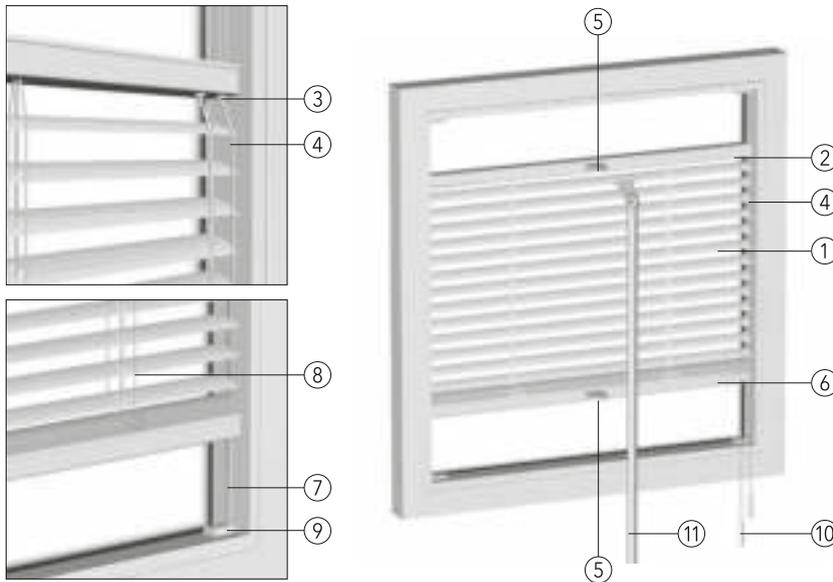

- ① Lamellenbehang
- ② Oberschiene
- ③ Schnuraustritt
- ④ Wendeschnur (Lamellenwendung)
- ⑤ Bediengriff
- ⑥ Unterschiene
- ⑦ Spannschnur
- ⑧ Leiterkordel
- ⑨ Spannschuh
- ⑩ Verwicklungsfreie Quaste
- ⑪ Bedienstab (nicht im Lieferumfang enthalten)

Modell 09-7082 mit 16 mm Lamellen

Besonders geeignet für Glasleistenmontage bei Dreh-/Kippfenster. Modell für schwer erreichbare Anlagen geeignet. Individuell einstellbar durch verschiebbare Ober- und Unterschiene, optional mit Bedienstab. Lamellenwendung mittels Wendeschnur. Ober- und Unterschiene jeweils mit eingeschobener Kunststoffabdeckung. Lamellenfarben laut MHZ-Kollektion. Schnüre und Leiterkordeln farblich auf Lamellen abgestimmt. Verwicklungsfreie Quaste S. 137.

Modell 09-7182 mit 25 mm Lamellen

Technische Daten

Maße:	Modell	Min. Breite	Max. Breite	Max. Höhe	Max. Fläche
	09-7082	ab 33,6 cm	bis 150 cm	250 cm	ca. 1,6 m ²
	09-7182	ab 33,6 cm	bis 150 cm	250 cm	ca. 2,0 m ²

Profile: Ober-/Unterschiene: Breite 25 mm, Höhe 19 mm

Technikfarbe: 100 silberfarbig eloxiert 171 weiß pulverbeschichtet
257 schwarz eloxiert 372 bronze eloxiert
650 anthrazit pulverbeschichtet

Lamellen: Breite 16 und 25 mm, Aluminium 0,22 mm, elastisch, einbrennlackiert, Oberflächen und Farben siehe Kollektion. Detaillierte Informationen siehe Broschüre Materialeigenschaften. Perforierte Lamellen nicht lieferbar.

Bedienung: Einstellen der Behanghöhe durch Verschieben der Ober- bzw. Unterschiene mit Bedienstab. Schienen arretieren in jeder gewünschten Position. Bis 90 cm Breite mit 1 Bediengriff pro Schiene, ab 90,1 cm Breite mit 2 Bediengriffen pro Schiene. Wenden der Lamellen mittels Wendeschnur an der Oberschiene, links oder rechts bedienbar.

Anlagenhöhe (cm)	50-75	75-100	100-125	125-150	150-175	175-200	200-250
Bedienlänge							
Wendeschnur (cm)	50	75	100	125	150	175	200

Andere Bedienlängen auf Anfrage mit Mehrpreis

- Sonderausstattung:**
- Bedienstab mit Gelenkadapter bis Anlagenbreite 90 cm möglich
 - Spannschnurverlängerung (symmetrisch oder asymmetrisch) S. 23
 - mehrfarbiger Behang S. 112
 - Aufpreise S. 110
 - weiteres Zubehör S. 116
 - Klebe-Set, Klebe-Set mit Seitenführung für Bedienschiene S. 110 + 116
 - Fenster-Clip S. 116

Pakethöhen:	Anlagenhöhe bis (cm)	50	100	150	200	250
	Pakethöhe 16 mm Lamellen ca. bis (cm)	5,5	6,5	8,0	9,5	11,0
	Pakethöhe 25 mm Lamellen ca. bis (cm)	5,5	6,5	7,5	8,5	9,5

- Montage:**
- Glasleistenmontage (min. Glasleistentiefe 17 mm) mit Spannschuhen
 - Träger für Fensterflügelmontage und Zubehör S. 116
 - weiteres Montagezubehör S. 116
 - Ausgleichskeile entsprechend der Glasleistenschräge verwenden, S. 116
 - Montageschablone verwenden, S. 116
 - Klebe-Set, Klebe-Set mit Seitenführung für Bedienschiene S. 116
 - Fenster-Clip S. 116

Hinweis: Ausgleichskeile entspr. Glasleistenschräge für korrekte Funktion der Anlage mitbestellen (s.S. 116).

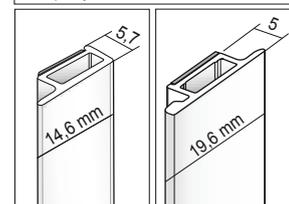
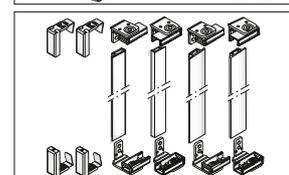
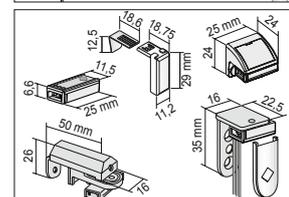
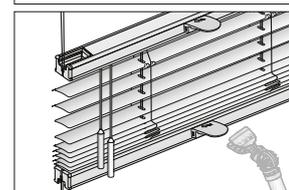
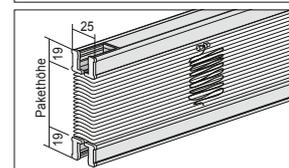
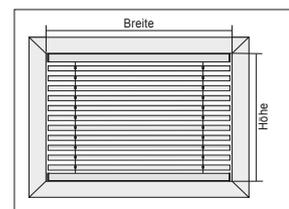

Modelle 09-1067, 09-1167, 09-4467*, 09-1267

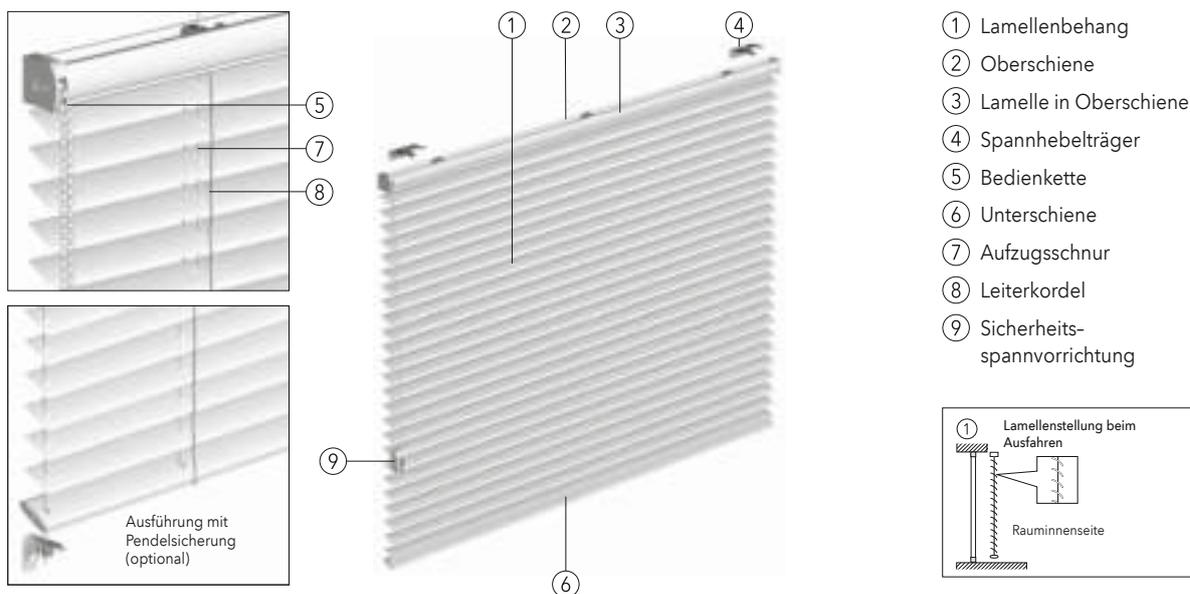

Modell 09-1067 mit 16 mm Lamellen
Modell 09-1167 mit 25 mm Lamellen

Modell 09-4467* mit 25 mm Lamellen, nicht sichtbare Lamellenstanzung
Modell 09-1267 mit 35 mm Lamellen

Seitliches Getriebe mit Kettenbedienung, Kettenaustritt nach vorn. Oberschiene aus stranggepresstem Aluminium mit stirnseitig eingeschobener 25 mm Lamelle in Behangfarbe. Behangbreite entspricht Oberschiene inkl. Getriebe. Unterschiene aus stranggepresstem Aluminium mit unten eingeschobener Lamelle in Behangfarbe. Lamellenfarben laut MHZ-Kollektion. Schnüre und Leiterkordeln farblich auf Lamellen abgestimmt. Mit Sicherheitsspannvorrichtung S. 137.

Technische Daten

Maße:	Modell	Min. Breite	Max. Breite	Max. Höhe	Max. Fläche
	09-1067	ab 54 cm	bis 270 cm	360 cm	8 m ²
	09-1167	ab 54 cm	bis 390 cm	360 cm	8 m ²
	09-4467*	ab 54 cm	bis 390 cm	360 cm	8 m ²
	09-1267	ab 54 cm	bis 450 cm	360 cm	8 m ²

Profile: Oberschiene: Breite 29 mm, Höhe 29 mm
 Unterschiene bei 16 mm Lamellen: Breite 21 mm, Höhe 8,5 mm
 Unterschiene bei 25 + 35 mm Lamellen: Breite 30 mm, Höhe 10 mm

Technikfarbe: 100 silberfarbig eloxiert 171 weiß pulverbeschichtet
 257 schwarz eloxiert 650 anthrazit pulverbeschichtet

Lamellen: Breite 16, 25 und 35 mm, Aluminium 0,22 mm, elastisch, einbrennlackiert, Oberflächen und Farben siehe Kollektion. Detaillierte Informationen siehe Broschüre Materialeigenschaften.

Bedienung: Heben, Senken und Wenden mittels Bedienkette (transparent). Behang arretiert automatisch. Bedienseite wahlweise links oder rechts. Fixierung der Kette per Sicherheitsspannvorrichtung.

Hinweis: Bedienlänge ab 50 cm - 150 cm in 10 cm Schritten,
 Bedienlänge ab 150 cm - 300 cm in 25 cm Schritten

Lieferung erfolgt mit der passenden oder nächstkleineren Bedienlänge. Andere Bedienlänge auf Anfrage mit Mehrpreis.

Planetengeräte 3:1 bei größeren Anlagenmaßen S. 26-35.

- Sonderausstattung:**
- Metallkette verchromt (nicht für Feuchträume geeignet)
 - Pendelsicherung, Stahldraht \varnothing 1 mm, kunststoffummantelt
 - mehrfarbiger Behang S. 112
 - Aufpreise S. 109
 - weiteres Zubehör S. 115
 - * nicht sichtbare Lamellenstanzung S. 113

Pakethöhen:	Anlagenhöhe bis (cm)	50	100	150	200	250	300	350
	Pakethöhe 16 mm Lamellen ca. bis (cm)	5,0	6,0	7,5	9,0	10,5	12,0	13,5
	Pakethöhe 25 mm Lamellen ca. bis (cm)	5,0	6,0	7,0	7,5	8,5	9,5	10,5
	Pakethöhe 25 mm Lamellen ca. bis (cm) mit nicht sichtbarer Lamellenstanzung	6,0	8,0	10,0	11,0	12,0	13,0	14,0
	Pakethöhe 35 mm Lamellen ca. bis (cm)	5,0	6,0	7,5	8,5	9,5	10,5	11,5

- Montage:**
- Wand- und Deckenmontage mit Spannhebelträger
 - weiteres Montagezubehör S. 115
 - Tabelle Trägeranzahl S. 117

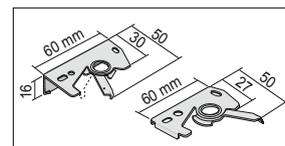
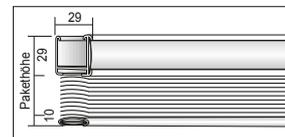
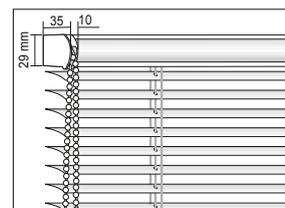
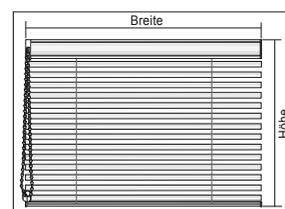
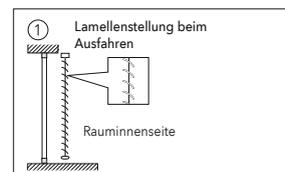

Modelle 09-1065, 09-1165, 09-4465*, 09-1265

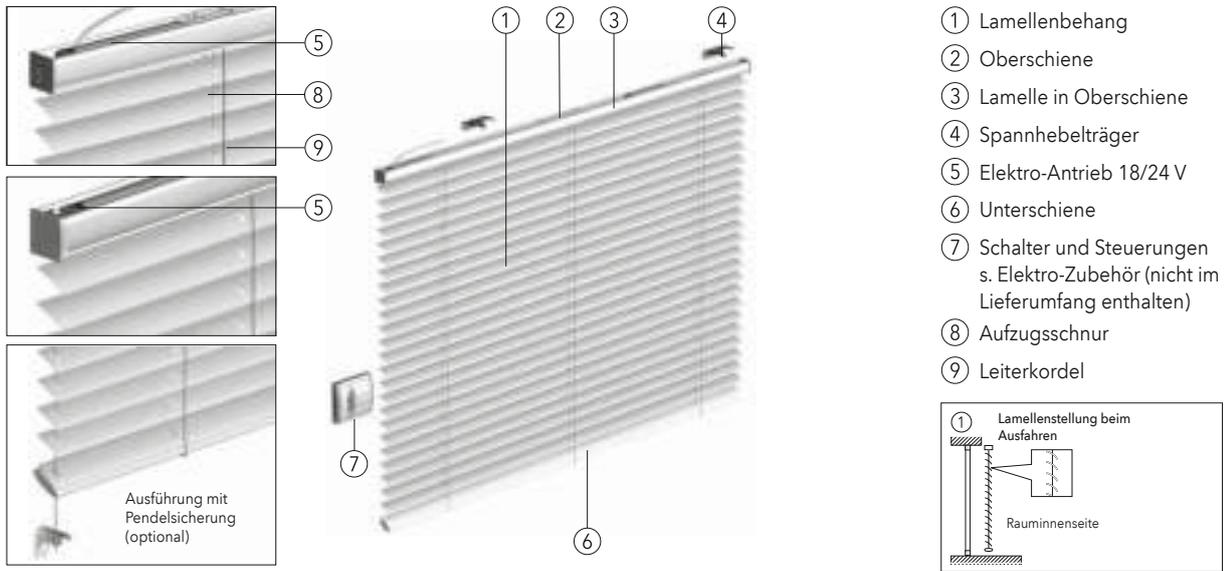

Modell 09-1065 mit 16 mm Lamellen
Modell 09-1165 mit 25 mm Lamellen

Modell 09-4465* mit 25 mm Lamellen, nicht sichtbare Lamellenstanzung
Modell 09-1265 mit 35 mm Lamellen

Elektro-Antrieb 18/24 V in der Oberschiene, seitlich oder mittig (mittig nur 24 V), mit automatischer Endlagenabschaltung. Modelle sind für Feuchträume geeignet (DIN EN13120, Anhang A.2b). Einzel- oder Gruppenbedienung. Oberschiene aus stranggepresstem Aluminium mit stirnseitig eingeschobener 25 mm Lamelle in Behangfarbe. Unterschiene aus stranggepresstem Aluminium mit unten eingeschobener Lamelle in Behangfarbe. Lamellenfarben laut MHZ-Kollektion. Schnüre und Leiterkordeln farblich auf Lamellen abgestimmt.

Technische Daten

Maße:	Modell	Min. Breite	Max. Breite	Max. Höhe	Max. Fläche
	09-1065	18 V ab 61 cm	bis 270 cm	360 cm	5 m ²
		24 V ab 78 cm	bis 270 cm	360 cm	9 m ²
	09-1165,	18 V ab 61 cm	bis 380 cm	360 cm	5 m ²
	09-4465*	24 V ab 78 cm	bis 380 cm	360 cm	9 m ²
	09-1265	18 V ab 61 cm	bis 450 cm	360 cm	5 m ²
		24 V ab 78 cm	bis 450 cm	360 cm	9 m ²

Profile: Oberschiene: Breite 29 mm, Höhe 29 mm
 Unterschiene bei 16 mm Lamellen: Breite 21 mm, Höhe 8,5 mm
 Unterschiene bei 25 + 35 mm Lamellen: Breite 30 mm, Höhe 10 mm

Technik-farbe: 100 silberfarbig eloxiert 171 weiß pulverbeschichtet
 257 schwarz eloxiert 650 anthrazit pulverbeschichtet

Lamellen: Breite 16, 25 und 35 mm, Aluminium 0,22 mm, elastisch, einbrennlackiert, Oberflächen und Farben siehe Kollektion. Detaillierte Informationen siehe Broschüre Materialeigenschaften.

Bedienung: Heben, Senken und Wenden mittels Elektro-Antrieb 18/24 V (kein Gleichlauf). Verschiedene Steuerungsmöglichkeiten durch Tast- und Rastschalter, Funk-Fernbedienung, Sonnensensor oder Zeitschaltuhr. 18 V Smart Home fähig. Elektro-Zubehör sowie Elektro-Steuerungsbeispiele siehe Preisliste Elektrozubehör.

Sonder-ausstattung: - Pendelsicherung, Stahldraht ø 1 mm, kunststoffummantelt
 - mehrfarbiger Behang S. 112
 - Aufpreise S. 109
 - weiteres Zubehör S. 115
 - * nicht sichtbare Lamellenstanzung S. 113
 - Elektro-Funk-Antrieb 18 V

Pakethöhen:	Anlagenhöhe bis (cm)	50	100	150	200	250	300	350
	Pakethöhe 16 mm Lamellen ca. bis (cm)	5,0	6,0	7,5	9,0	10,5	11,5	13,5
	Pakethöhe 25 mm Lamellen ca. bis (cm)	5,0	6,5	7,5	8,5	9,5	11,0	12,0
	Pakethöhe 25 mm Lamellen ca. bis (cm) mit perforierten Lamellen	6,0	7,0	8,0	9,0	10,0	11,0	12,0
	Pakethöhe 25 mm Lamellen ca. bis (cm) mit nicht sichtbarer Lamellenstanzung	6,0	8,0	10,0	11,0	12,0	13,0	14,0
	Pakethöhe 35 mm Lamellen ca. bis (cm)	5,0	6,0	7,5	8,5	9,5	10,5	11,5

Montage: - Wand- und Deckenmontage mit Spannhebelträger
 - weiteres Montagezubehör S. 117
 - Tabelle Trägeranzahl S. 117

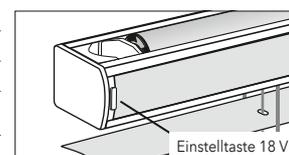
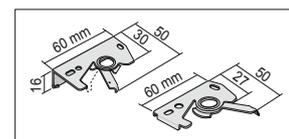
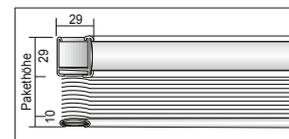
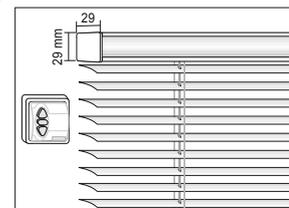
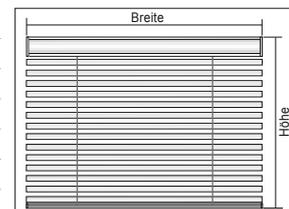

Modelle 09-1085, 09-1185, 09-4485*, 09-1285

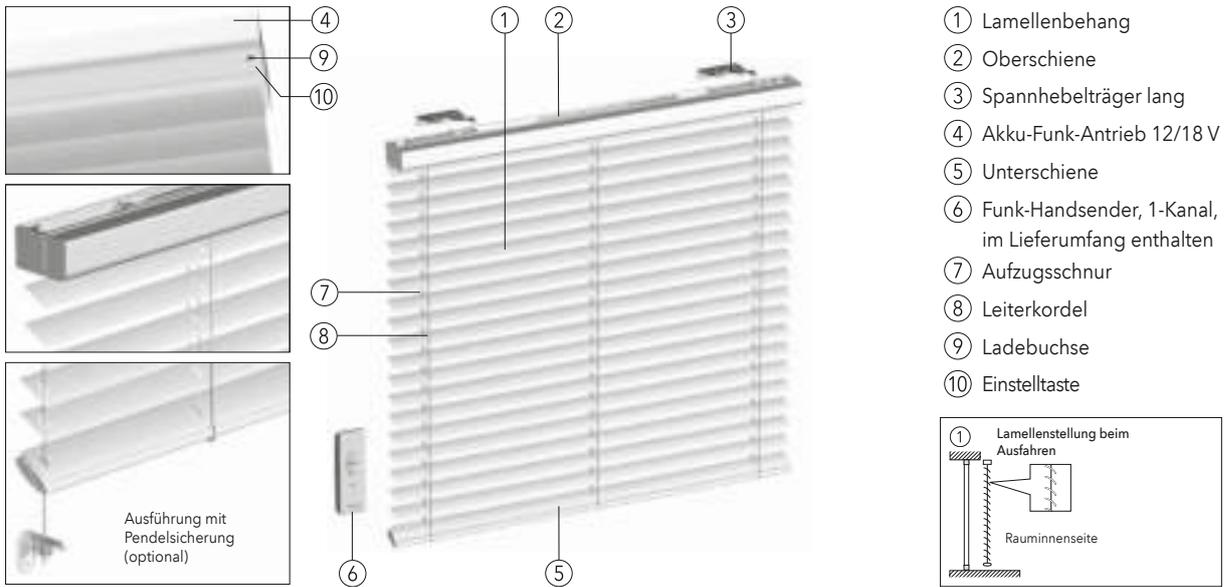

Modell 09-1085 mit 16 mm Lamellen
Modell 09-1185 mit 25 mm Lamellen

Modell 09-4485* mit 25 mm Lamellen, nicht sichtbare Lamellenstanzung
Modell 09-1285 mit 35 mm Lamellen

Akku-Funk-Antrieb 12 V mittig /18 V seitlich in der Oberschiene, mit integriertem Funk-Empfänger und automatischer Endlagenabschaltung. Akku vorgelagert. Modelle sind für Feuchträume geeignet (DIN EN13120, Anhang A.2b). Oberschiene aus stranggepresstem Aluminium. Unterschiene aus stranggepresstem Aluminium. Lamellenfarben laut MHZ-Kollektion. Schnüre und Leiterkordeln farblich auf Lamellen abgestimmt.

Technische Daten

Maße:	Modell	Min. Breite	Max. Breite	Max. Höhe	Max. Fläche
09-1085	12 V	ab 61 cm	bis 270 cm	360 cm	5 m ²
	18 V	ab 61 cm	bis 270 cm	360 cm	5 m ²
09-1185	12 V	ab 61 cm	bis 380 cm	360 cm	5 m ²
	18 V	ab 61 cm	bis 380 cm	360 cm	5 m ²
09-4485*	12 V	ab 61 cm	bis 380 cm	360 cm	5 m ²
	18 V	ab 61 cm	bis 380 cm	360 cm	5 m ²
09-1285	12 V	ab 61 cm	bis 450 cm	360 cm	5 m ²
	18 V	ab 61 cm	bis 450 cm	360 cm	5 m ²

- Technikfarbe:** 100 silberfarbig eloxiert 257 schwarz eloxiert
 171 weiß pulverbeschichtet 650 anthrazit pulverbeschichtet
- Lamellen:** Breite 16, 25 und 35 mm, Aluminium 0,22 mm, elastisch, einbrennlackiert, Oberflächen und Farben siehe Kollektion. Detaillierte Informationen siehe Broschüre Materialeigenschaften.
- Bedienung:** Heben und Senken mittels Funk-Antrieb 12/18 V, inkl. Akku und Funk-Handsender Situo RTS Pure (im Lieferumfang enthalten). Kein Gleichlauf! Ladegerät nicht im Lieferumfang enthalten. Verschiedene Steuerungsmöglichkeiten durch Funk-Handsender. 18 V Smart Home fähig. Elektro-Zubehör sowie Elektro-Steuerungsbeispiele siehe Preisliste Elektrozubehör.
- Sonderausstattung:**
- Pendelsicherung, Stahldraht ø 1 mm, kunststoffummantelt
 - mehrfarbiger Behang S. 112
 - Aufpreise S. 109
 - weiteres Zubehör S. 116
 - * nicht sichtbare Lamellenstanzung S. 113
 - Akku-Funk-Antrieb 18 V

Pakethöhen:	Anlagenhöhe bis (cm)	50	100	150	200	250	300	350
Pakethöhe 16 mm Lamellen ca. bis (cm)		5,0	6,0	7,5	9,0	10,5	11,5	13,5
Pakethöhe 25 mm Lamellen ca. bis (cm)		5,0	6,5	7,5	8,5	9,5	11,0	12,0
Pakethöhe 25 mm Lamellen ca. bis (cm) mit perforierten Lamellen		6,0	7,0	8,0	9,0	10,0	11,0	12,0
Pakethöhe 25 mm Lamellen ca. bis (cm) mit nicht sichtbarer Lamellenstanzung		6,0	8,0	10,0	11,0	12,0	13,0	14,0
Pakethöhe 35 mm Lamellen ca. bis (cm)		5,0	6,0	8,5	8,5	9,5	10,5	11,5

- Montage:**
- Wand- und Deckenmontage mit Spannhebelträger
 - weiteres Montagezubehör S. 117
 - Tabelle Trägeranzahl S. 117

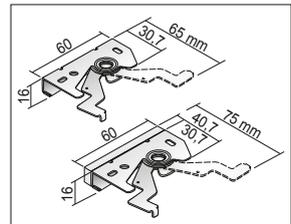
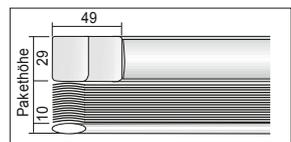
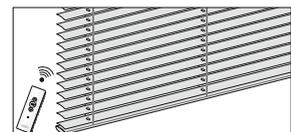
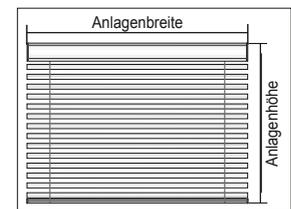

Modelle 09-1064, 09-1164, 09-4464*, 09-1294

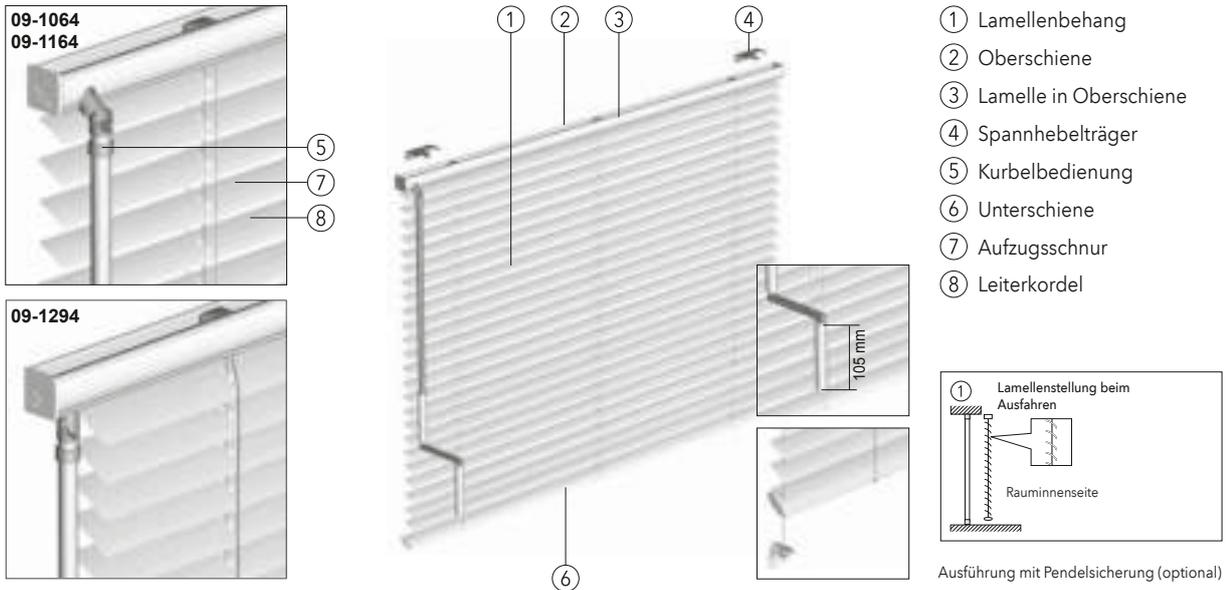

Modell 09-1064 mit 16 mm Lamellen
Modell 09-1164 mit 25 mm Lamellen

Modell 09-4464* mit 25 mm Lamellen, nicht sichtbare Lamellenstanzung
Modell 09-1294 mit 35 mm Lamellen

Kurbelgetriebe in der Oberschiene, bei Modell 09-1064, 09-1164 Kurbel-Austritt vorn, Behangbreite entspricht Oberschiene inkl. Getriebe. Bei Modell 09-1294 Kurbel-Austritt seitlich senkrecht, dadurch Oberschiene 4,5 cm breiter als der Behang. Oberschiene aus stranggepresstem Aluminium mit stirnseitig eingeschobener 25 mm Lamelle in Behangfarbe. Unterschiene aus stranggepresstem Aluminium mit unten eingeschobener Lamelle in Behangfarbe. Lamellenfarben laut MHZ-Kollektion. Schnüre und Leiterkordeln farblich auf Lamellen abgestimmt.

Technische Daten

Maße:	Modell	Min. Breite	Max. Breite	Max. Höhe	Max. Fläche
	09-1064	ab 45 cm	bis 280 cm	360 cm	9 m ²
	09-1164	ab 45 cm	bis 380 cm	360 cm	9 m ²
	09-4464*	ab 63,5 cm	bis 380 cm	360 cm	9 m ²
	09-1294	ab 40 cm	bis 450 cm	360 cm	9 m ²

Profile: Oberschiene: Breite 29 mm, Höhe 29 mm
 Unterschiene bei 16 mm Lamellen: Breite 21 mm, Höhe 8,5 mm
 Unterschiene bei 25 + 35 mm Lamellen: Breite 30 mm, Höhe 10 mm

Technikfarbe: 100 silberfarbig eloxiert 171 weiß pulverbeschichtet
 257 schwarz eloxiert 650 anthrazit pulverbeschichtet

Lamellen: Breite 16, 25 und 35 mm, Aluminium 0,22 mm, elastisch, einbrennlackiert, Oberflächen und Farben siehe Kollektion. Detaillierte Informationen siehe Broschüre Materialeigenschaften.

Bedienung: Heben, Senken und Wenden mit Kurbel. Behang arretiert automatisch. Bedien-seite wahlweise links oder rechts. Bei **Modell 09-1294** Kurbel-Austritt seitlich, dadurch Oberschiene 4,5 cm breiter als der Behang.

Anlagenhöhe (cm)	50-75	75-100	100-125	125-150	150-175	175-200	200-250	250-300	> 300
Bedienlänge** (cm)	50	75	100	125	150	175	200	250	300

Sonderausstattung:

- Pendelsicherung, Stahldraht ø 1 mm, kunststoffummantelt
- mehrfarbiger Behang S. 112
- Aufpreise S. 109
- weiteres Zubehör S. 116
- * nicht sichtbare Lamellenstanzung S. 113

Pakethöhen:	Anlagenhöhe bis (cm)	50	100	150	200	250	300	350
	Pakethöhe 16 mm Lamellen ca. bis (cm)	5,0	6,0	7,5	8,0	10,0	11,0	13,0
	Pakethöhe 25 mm Lamellen ca. bis (cm)	5,0	6,0	7,0	7,5	8,5	9,0	10,0
	Pakethöhe 25 mm Lamellen ca. bis (cm) mit nicht sichtbarer Lamellenstanzung	6,0	8,0	10,0	11,0	12,0	13,0	14,0
	Pakethöhe 35 mm Lamellen ca. bis (cm)	5,0	6,0	7,5	8,5	9,0	10,0	11,5

Montage:

- Wand- und Deckenmontage mit Spannhebelträger
- weiteres Montagezubehör S. 117
- Tabelle Trägeranzahl S. 117
- ** gestreckte Kurbellänge

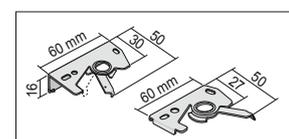
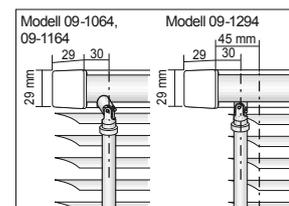
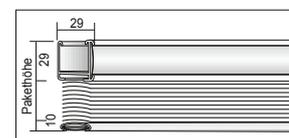
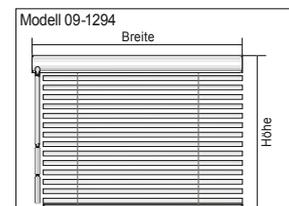
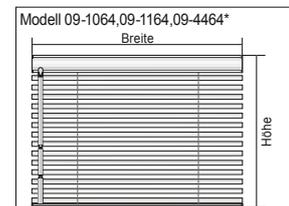

Modelle 09-1055, 09-1056, 09-1155, 09-1156

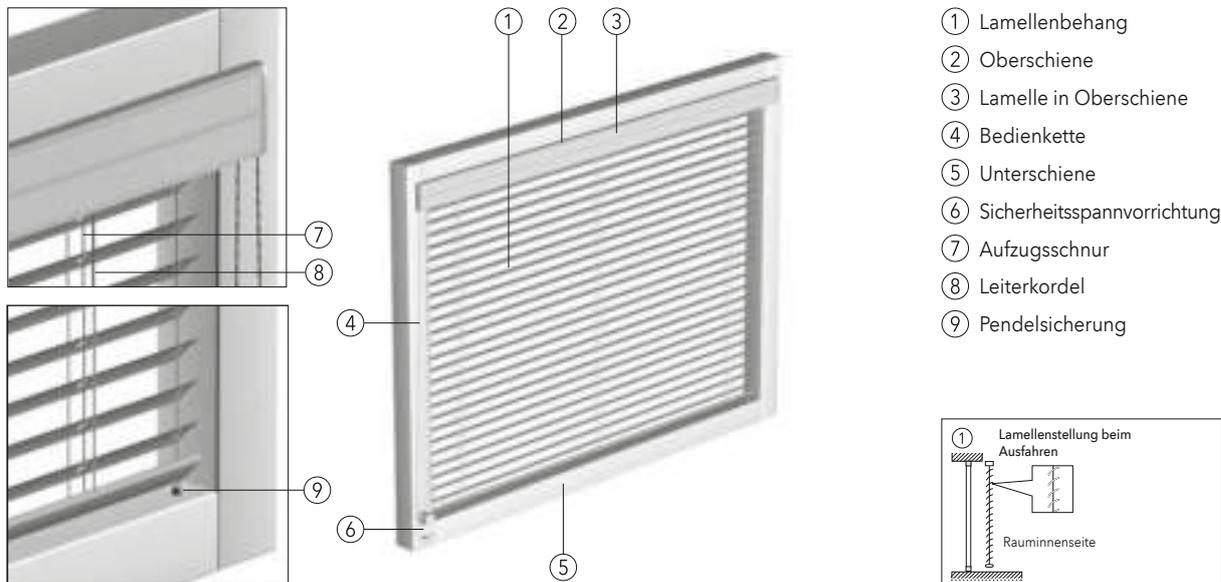

Modell 09-1055 mit 16 mm Lamellen für schräge Glasleiste
Modell 09-1155 mit 25 mm Lamellen für schräge Glasleiste

Modell 09-1056 mit 16 mm Lamellen für gerade Glasleiste
Modell 09-1156 mit 25 mm Lamellen für gerade Glasleiste

Speziell für die Frontmontage auf dem Fensterflügel bei Dreh- und Kippfenster. L-förmige Oberschiene aus stranggepresstem Aluminium mit stirnseitig eingeschobenen 25 mm Lamellen in Behangfarbe, Technik und Behang im Glasfalz, direkt vor der Scheibe. Kettenbedienung, Kettenaustritt vor dem Fensterrahmen. Standardausstattung mit Pendelsicherung (Nylonschnur $\varnothing 0,6$ mm). Unterschiene aus stranggepresstem Aluminium mit unten eingeschobener Lamelle in Behangfarbe. Lamellenfarben laut MHZ-Kollektion. Schnüre und Leiterkordeln farblich auf Lamellen abgestimmt. Mit Sicherheitsspannvorrichtung S. 137.

Technische Daten

Maße:	Modell	Min. Breite	Max. Breite	Max. Höhe	Max. Fläche																								
	09-1055, 09-1056	ab 50 cm	bis 250 cm	360 cm	4 m ²																								
	09-1155, 09-1156	ab 50 cm	bis 250 cm	360 cm	4 m ²																								
Profile:	Oberschiene: Breite 29 mm, Höhe 29 mm Blendenprofil: Breite 10 mm, Höhe 54,5 mm Unterschiene: bei 16 mm Lamellen: Breite 21 mm, Höhe 8,5 mm Unterschiene: bei 25 mm Lamellen: Breite 30 mm, Höhe 10 mm																												
Technikfarbe:	100 silberfarbig eloxiert 171 weiß pulverbeschichtet 257 schwarz eloxiert 650 anthrazit pulverbeschichtet																												
Lamellen:	Breite 16 und 25 mm, Aluminium 0,22 mm, elastisch, einbrennlackiert, Oberflächen und Farben siehe Kollektion. Detaillierte Informationen siehe Broschüre Materialeigenschaften.																												
Bedienung:	Heben, Senken und Wenden mittels Bedienkette (transparent). Behang arretiert automatisch. Bedienseite wahlweise links oder rechts. Fixierung der Kette per Kettenhalter. Hinweis: Bedienlänge ab 50 cm - 150 cm in 10 cm Schritten, Bedienlänge ab 150 cm - 300 cm in 25 cm Schritten Lieferung erfolgt mit der passenden oder nächstkleineren Bedienlänge. Andere Bedienlänge auf Anfrage mit Mehrpreis.																												
Sonderausstattung:	Verwendung von Planetengetriebe 3:1 bei größeren Anlagenmaßen, siehe Markierung auf S. 71-75. - mehrfarbiger Behang S. 112 - Aufpreise S. 109 - weiteres Zubehör S. 115																												
Pakethöhen:	<table border="1"> <thead> <tr> <th>Anlagenhöhe bis (cm)</th> <th>50</th> <th>100</th> <th>150</th> <th>200</th> <th>250</th> <th>300</th> <th>350</th> </tr> </thead> <tbody> <tr> <td>Pakethöhe 16 mm Lamellen ca. bis (cm)</td> <td>7,5</td> <td>8,5</td> <td>10,0</td> <td>11,5</td> <td>13,0</td> <td>14,5</td> <td>16,0</td> </tr> <tr> <td>Pakethöhe 25 mm Lamellen ca. bis (cm)</td> <td>7,5</td> <td>8,5</td> <td>9,5</td> <td>10,5</td> <td>11,0</td> <td>12,0</td> <td>13,0</td> </tr> </tbody> </table>					Anlagenhöhe bis (cm)	50	100	150	200	250	300	350	Pakethöhe 16 mm Lamellen ca. bis (cm)	7,5	8,5	10,0	11,5	13,0	14,5	16,0	Pakethöhe 25 mm Lamellen ca. bis (cm)	7,5	8,5	9,5	10,5	11,0	12,0	13,0
Anlagenhöhe bis (cm)	50	100	150	200	250	300	350																						
Pakethöhe 16 mm Lamellen ca. bis (cm)	7,5	8,5	10,0	11,5	13,0	14,5	16,0																						
Pakethöhe 25 mm Lamellen ca. bis (cm)	7,5	8,5	9,5	10,5	11,0	12,0	13,0																						
Montage:	Frontmontage, direkt auf den Fensterflügel. Bei Glasleistentiefe kleiner als 22 mm, 5 mm Distanzplatte (Montageset) verwenden, S. 118.																												

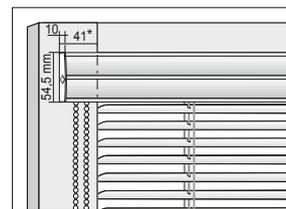
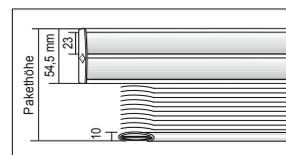

* auf Wunsch auf 31 mm verkürzbar.

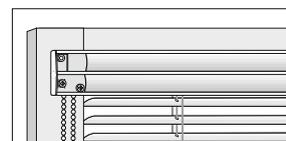

Modelle 09-1091, 09-1191, 09-4491*, 09-1291

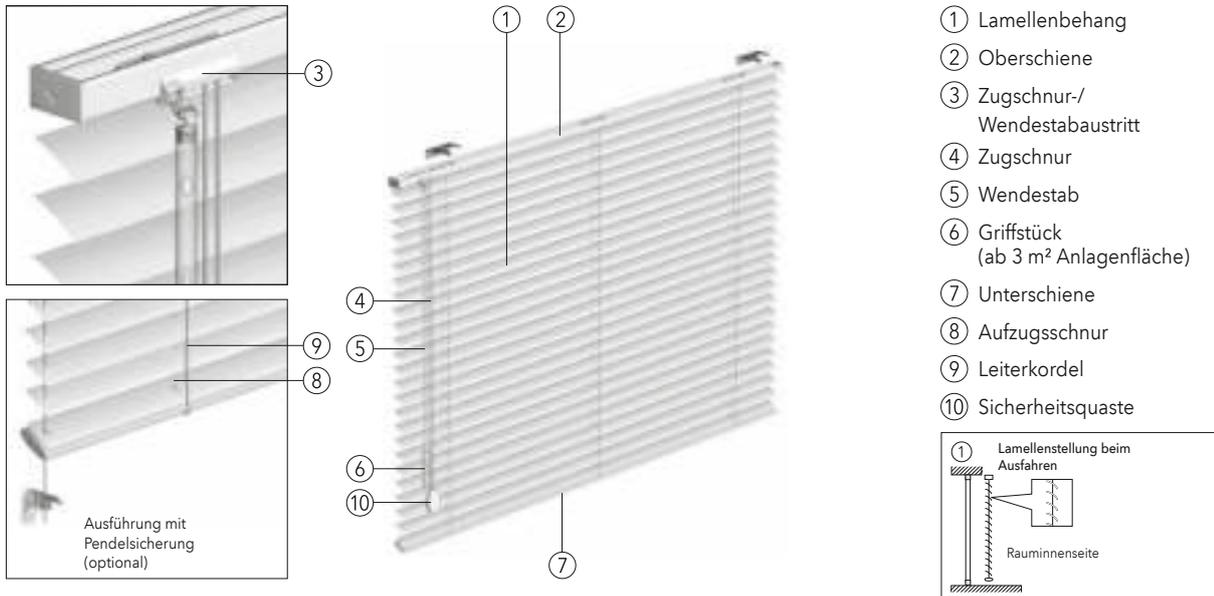

- ① Lamellenbehang
- ② Oberschiene
- ③ Zugschnur-/Wendestabaustritt
- ④ Zugschnur
- ⑤ Wendestab
- ⑥ Griffstück (ab 3 m² Anlagenfläche)
- ⑦ Unterschiene
- ⑧ Aufzugsschnur
- ⑨ Leiterkordel
- ⑩ Sicherheitsquaste

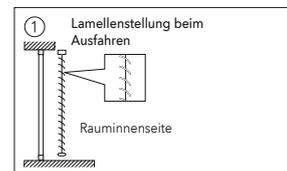

Modell 09-1091 mit 16 mm Lamellen
Modell 09-1191 mit 25 mm Lamellen

Modell 09-4491* mit 25 mm Lamellen, nicht sichtbare Lamellenstanzung
Modell 09-1291 mit 35 mm Lamellen

Lamellenwendung mit Wendestab, Öffnen und Schließen des Behangs mit Zugschnur. Zugschnuraustritt und Wendestab nach vorn. Flache Ober- und Unterschiene aus stranggepresstem Aluminium. Unterschiene mit unten eingeschobener Lamelle in Behangfarbe. Lamellenfarben laut MHZ-Kollektion. Schnüre und Leiterkordeln farblich auf Lamellen abgestimmt. Mit Sicherheitsquaste und Schnurwickelhaken S. 137.

Technische Daten

Maße:	Modell	Min. Breite	Max. Breite	Max. Höhe	Max. Fläche
	09-1091	ab 33 cm	bis 180 cm	300 cm	ca. 5 m ²
	09-1191	ab 33 cm	bis 260 cm	300 cm	ca. 5 m ²
	09-4491*	ab 33 cm	bis 260 cm	300 cm	ca. 5 m ²
	09-1291	ab 45 cm	bis 270 cm	300 cm	ca. 5 m ²

Profile: Oberschiene: Breite 27 mm, Höhe 16 mm
 Unterschiene bei 16 mm Lamellen: Breite 21 mm, Höhe 8,5 mm
 Unterschiene bei 25 + 35 mm Lamellen: Breite 30 mm, Höhe 10 mm

Technikfarbe: 100 silberfarbig eloxiert 171 weiß pulverbeschichtet
 257 schwarz eloxiert 650 anthrazit pulverbeschichtet

Lamellen: Breite 16, 25 und 35 mm, Aluminium 0,22 mm, elastisch, einbrennlackiert, Oberflächen und Farben siehe Kollektion. Detaillierte Informationen siehe Broschüre Materialeigenschaften.

Bedienung: Heben und Senken des Behangs mittels Zugschnur, Arretierung mittels Schnurverschluss. Wenden der Lamellen mit Wendestab (Acryl). Bedienseite wahlweise links oder rechts. Wendestab bis 3 m² Anlagenfläche ohne Griffstück, ab 3 m² Anlagenfläche mit Griffstück.

Anlagenhöhe (cm)	50-75	75-100	100-125	125-150	150-175	175-200	200-250	250-300
Bedienlänge Zugschnur/Wendestab (cm)	50	75	100	125	150	175	200	250

Sonderausstattung:

- Pendelsicherung, Stahldraht ø 1 mm, kunststoffummantelt
- mehrfarbiger Behang S. 112
- Aufpreise S. 109
- weiteres Zubehör S. 115
- * nicht sichtbare Lamellenstanzung S. 113

Pakethöhen:	Anlagenhöhe bis (cm)	50	100	150	200	250	300
	Pakethöhe 16 mm Lamellen ca. bis (cm)	4,0	5,0	6,0	8,0	9,5	11,0
	Pakethöhe 25 mm Lamellen ca. bis (cm)	4,0	5,0	6,0	6,5	7,5	8,5
	Pakethöhe 25 mm Lamellen ca. bis (cm) mit nicht sichtbarer Lamellenstanzung	5,0	6,5	8,5	9,0	10,0	10,5
	Pakethöhe 35 mm Lamellen ca. bis (cm)	4,0	5,0	6,5	7,5	8,5	9,5

Montage:

- Wand- und Deckenmontage mit Spannhebelträger
- weiteres Montagezubehör S. 117
- Tabelle Trägeranzahl S. 117

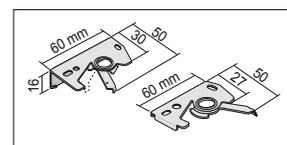
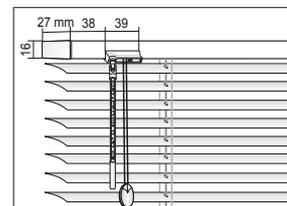
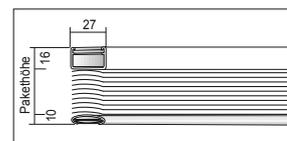
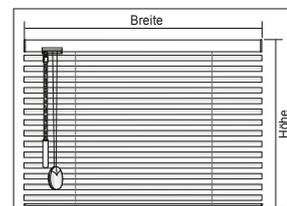

Modelle 09-6191, 09-8111, 09-8112



09-8111



09-8112

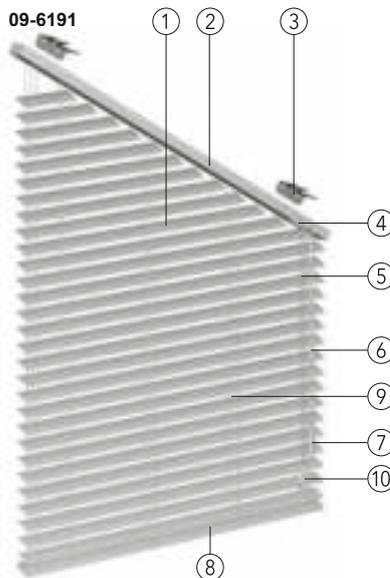

- ① Lamellenbehang
- ② Oberschiene
- ③ Spannhebelträger
- ④ Zugschnur-/Wendestabaustritt
- ⑤ Zugschnur
- ⑥ Wendestab
- ⑦ Griffstück (ab 3 m² Anlagefläche)
- ⑧ Unterschiene
- ⑨ Aufzugschnur
- ⑩ Sicherheitsquaste

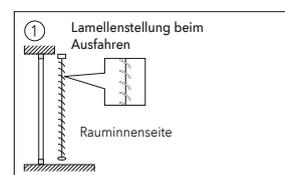

Modell 09-6191 mit 25 mm Lamellen für Slope-Fenster bis 45°

Modell 09-8111 mit 25 mm Lamellen für Fünfeck-Fenster bis 45°

Lamellenwendung mit Wendestab, Öffnen und Schließen des Behangs mit Zugschnur nur im rechteckigen Bereich. Zugschnuraustritt und Wendestab nach vorn. Flache Ober- und Unterschiene aus stranggepresstem Aluminium. Unterschiene mit unten eingeschobener Lamelle in Behangfarbe. Lamellenfarben laut MHZ-Kollektion. Schnüre und Leiterkordeln farblich auf Lamellen abgestimmt. Mit Sicherheitsquaste und Schnurwickelhaken S. 137.

Modell 09-8112 mit 25 mm Lamellen für Dreieck-Fenster bis 30°, nur gleichschenklige Form

Technische Daten

Maße:	Modell	Min. Breite	Max. Breite	Max. Höhe	Max. Fläche
	09-6191	ab 33 cm	bis 250 cm	300 cm	ca. 4 m ²
	09-8111	C: ab 33 cm	bis 250 cm	300 cm	ca. 4 m ²
		A: ab 17 cm	bis 250 cm	300 cm	ca. 4 m ²
	09-8112	ab 33 cm	bis 250 cm	300 cm	ca. 4 m ²

Profile: Oberschiene: Breite 27 mm, Höhe 16 mm
Unterschiene: Breite 30 mm, Höhe 10 mm

Technikfarbe: 100 silberfarbig eloxiert
171 weiß pulverbeschichtet
257 schwarz eloxiert
650 anthrazit pulverbeschichtet

Lamellen: Breite 25 mm, Aluminium 0,22 mm, elastisch, einbrennlackiert, Oberflächen und Farben siehe Kollektion. Detaillierte Informationen siehe Broschüre Materialeigenschaften.

Bedienung: Heben und Senken des rechteckigen Bereiches mit Zugschnur, Arretierung mittels Schnurschloss. Wenden der Lamellen mit Wendestab (Acryl). Wendestab bis 3 m² Anlagefläche ohne Griffstück, ab 3 m² Anlagenfläche mit Griffstück.

Bedienseite nur an der kleinsten Höhe.

Anlagenhöhe (cm)	50-75	75-100	100-125	125-150	150-175	175-200	200-250	250-300
Bedienlänge Zugschnur/ Wendestab (cm)	50	75	100	125	150	175	200	250

Sonderausstattung: - Pendelsicherung, Stahldraht ø 1 mm, kunststoffummantelt
- mehrfarbiger Behang S. 112
- Aufpreise S. 109
- weiteres Zubehör S. 115

Montage: - Wand- und Deckenmontage mit Spannhebelträger
- weiteres Montagezubehör S. 117
- Tabelle Trägeranzahl S. 117

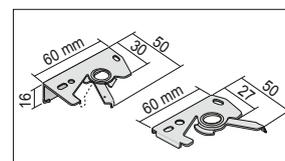
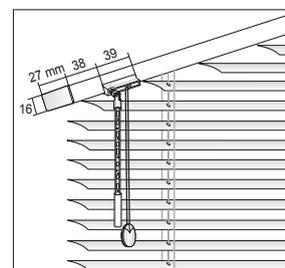
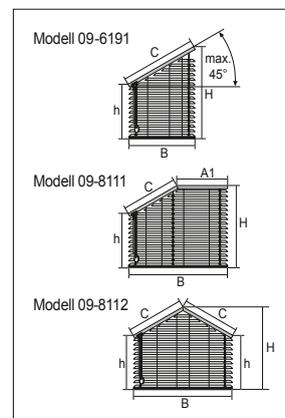

Modelle 09-1353, 09-1354, 09-1355

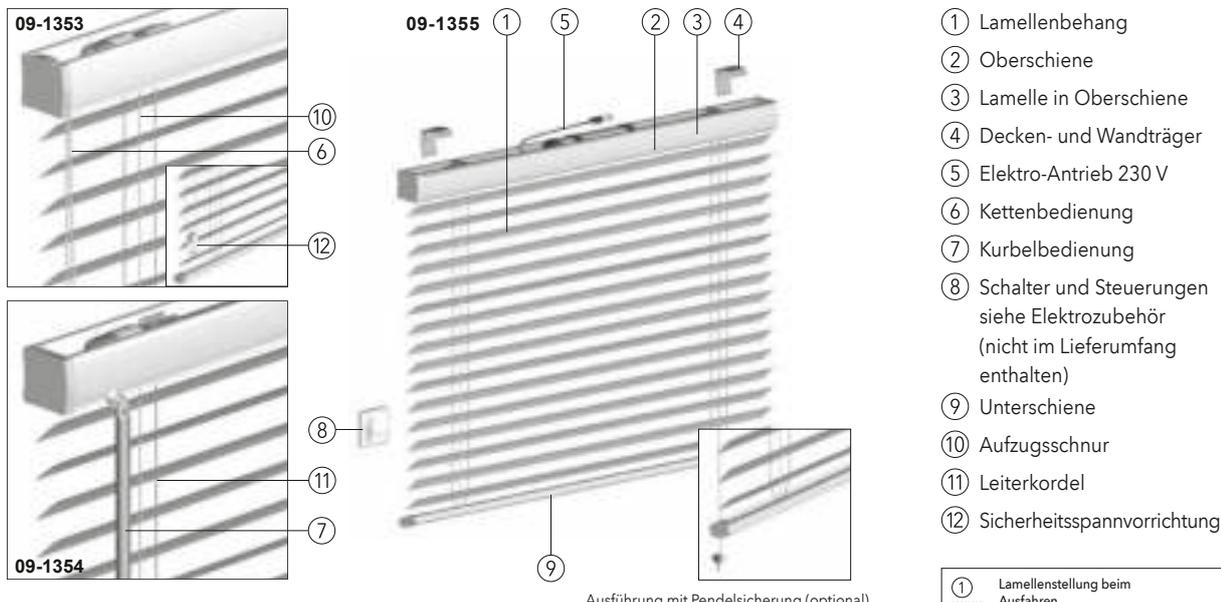

- ① Lamellenbehang
- ② Oberschiene
- ③ Lamelle in Oberschiene
- ④ Decken- und Wandträger
- ⑤ Elektro-Antrieb 230 V
- ⑥ Kettenbedienung
- ⑦ Kurbelbedienung
- ⑧ Schalter und Steuerungen
siehe Elektrozubehör
(nicht im Lieferumfang
enthalten)
- ⑨ Unterschiene
- ⑩ Aufzugsschnur
- ⑪ Leiterkordel
- ⑫ Sicherheitsspannvorrichtung

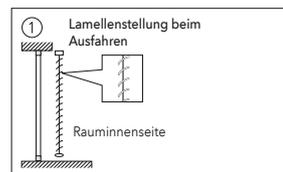

Modell 09-1353 mit 50 mm Lamellen, Kettenbedienung
Modell 09-1354 mit 50 mm Lamellen, Kurbelbedienung
Modell 09-1355 mit 50 mm Lamellen, Elektro-Antrieb 230 V
 Modelle sind für Feuchträume geeignet (DIN EN13120, Anhang A.2b).

Ober- und Unterschiene aus Aluminium. Lamellenfarben laut MHZ-Kollektion. Aufzugsschnur in Farbe grau und weiß, Leiterkordeln in Farbe weiß oder grau, farblich den Lamellen zugeordnet. Mit Sicherheitsspannvorrichtung (nur 09-1353) S. 137.

Ausführung mit Pendelsicherung (optional)

Technische Daten

Maße:	Modell	Min. Breite	Max. Breite	Max. Höhe	Max. Fläche
	09-1353	ab 46 cm	bis 500 cm	450 cm	ca. 8 m ²
	09-1354	ab 46 cm	bis 500 cm	450 cm	ca. 16 m ²
	09-1355	ab 68,5 cm	bis 500 cm	450 cm	ca. 20 m ²
Profile:	Oberschiene: Breite 59 mm, Höhe 53/56 mm Unterschiene: Breite 52 mm, Höhe 20 mm				
Technikfarbe:	100 silberfarbig eloxiert 171 weiß pulverbeschichtet 670 schwarz pulverbeschichtet				
Lamellen:	Breite 50 mm, Aluminium 0,28 mm, elastisch, einbrennlackiert, Oberflächen und Farben s. Kollektion. Detaillierte Informationen s. Broschüre Materialeigenschaften.				
Bedienung:	Modell 09-1353: Heben (vordere Kette), Senken und Wenden mit Bedienkette (transparent). Behang arretiert automatisch. Bedienseite wahlweise links oder rechts. Fixierung der Kette per Sicherheitsspannvorrichtung. Hinweis: Bedienlänge ab 50 cm - 150 cm in 10 cm Schritten, Bedienlänge ab 150 cm - 300 cm in 25 cm Schritten				

Lieferung erfolgt mit der passenden oder nächstkleineren Bedienlänge. Andere Bedienlänge auf Anfrage mit Mehrpreis.

Modell 09-1354: Heben, Senken und Wenden mit Kurbelbedienung (auf Wunsch abnehmbar, mit Mehrpreis). Kurbelaustritt nach vorn, 54 mm von außen. Behang arretiert automatisch. Bedienseite wahlweise links oder rechts. Fixierung der Kurbel per Kurbelhalter.

Anlagenhöhe (cm)	50-75	75-100	100-125	125-150	150-175	175-200	200-250	250-300	> 300
Bedienlänge	50	75	100	125	150	175	200	250	300
Kurbel (cm)									

Modell 09-1355: Heben, Senken und Wenden mittels Elektro-Antrieb 230 V (Kabellänge ca. 90 cm) seitlich oder mittig in der Oberschiene eingebaut, mit eingestellter Endlagenabschaltung. Verschiedene Steuerungsmöglichkeiten durch Tast- und Rastschalter, Funk-Fernbedienung, Sonnensensor oder Zeitschaltuhr. Elektro-Zubehör sowie Elektro-Steuerungsbeispiele siehe Preisliste Elektrozubehör.

- Sonderausstattung:**
- Pendelsicherung, Stahldraht ø 1 mm, kunststoffummantelt
 - Leiterbänder
 - mehrfarbiger Behang S. 112
 - Aufpreise S. 109
 - weiteres Zubehör S. 115

Pakethöhen:	Anlagenhöhe bis (cm)	50	100	150	200	250	300	350	400	450
	Pakethöhe ca. bis (cm)	10,0	11,0	12,0	14,0	15,0	16,0	17,5	19,0	20,0

- Montage:**
- Montage mit Wand- und Deckenträger.
 - weiteres Montagezubehör S. 117
 - Tabelle Trägeranzahl S. 117

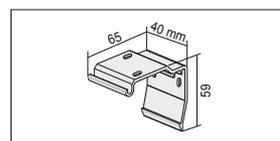
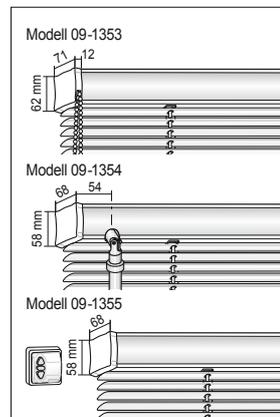
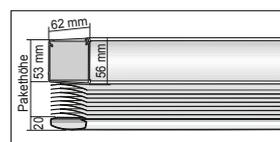
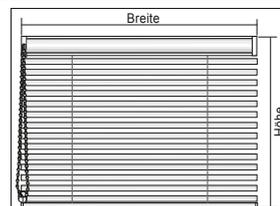

Modelle 09-3118, 09-3218

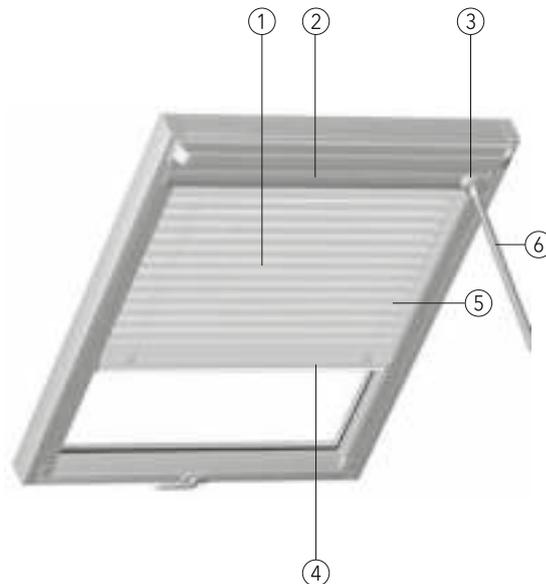

- ① Lamellenbehang
- ② Oberschiene
- ③ Drehknopf
- ④ Unterschiene (Bedienung)
- ⑤ Leiterkordel
- ⑥ Sonderausstattung: Bedienstab mit Wendeadapter passend für Bedienschiene und Drehknopf

Modell 09-3118 mit 25 mm Lamellen, Drehknopf für Lamellenwendung
Modell 09-3218 mit 35 mm Lamellen, Drehknopf für Lamellenwendung

Verschiebbarer Behang durch bedienbare Unterschiene. Mit Seitenführungsschienen. Lamellenwendung mittels Drehknopf. Alle Profile aus stranggepresstem Aluminium. Lamellenfarben laut MHZ-Kollektion. Hinweis: Aus technischen Gründen ist die MHZ Dachfenster-Jalousie **nicht** für folgende Fenstertypen geeignet: BRAAS Atelier, DELTA Galeria Atelier/Smart, DÖRKEN Atelier/Galeria Smart, ROTO Q.

Technische Daten

Maße:	Modell	Min. Breite	Max. Breite	Max. Höhe	Max. Fläche
	09-3118	ab 30 cm	bis 120 cm	160 cm	ca. 1,9 m ²
	09-3218	ab 30 cm	bis 160 cm	160 cm	ca. 2,4 m ²
	09-3118:	Mittelverspannung ab 90 cm Breite			
	09-3218:	Mittelverspannung ab 120 cm Breite			
Technikfarbe:	100 silberfarbig eloxiert 171 weiß pulverbeschichtet				
Lamellen:	Breite 25 und 35 mm, Aluminium 0,22 mm, elastisch, einbrennlackiert, Oberflächen und Farben siehe Kollektion. Detaillierte Informationen siehe Broschüre Materialeigenschaften. Perforierte Lamellen nicht lieferbar.				
Bedienung:	Verschieben des Behanges mittels Unterschiene. Unterschiene arretiert in jeder gewünschten Position. Modelle 09-3118, 09-3218: Wenden der Lamellen mittels Drehknopf an der Oberschiene, wahlweise links oder rechts. Bei schwer erreichbaren Anlagen kann der Drehknopf mittels Bedienstab bedient werden.				
Sonderausstattung:	- Bedienstab mit Wendeadapter - mehrfarbiger Behang S. 112 - weiteres Zubehör S. 115				
Montage:	Montage mit Universalträgern aus Kunststoff (je nach Dachflächenfenstertyp) S. 117.				

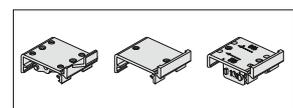
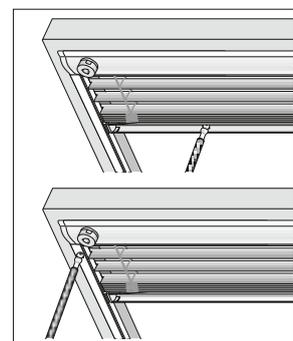
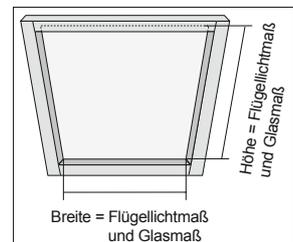

Kindersicherheitsvorrichtungen

Sicherheitsspannvorrichtung mit Bedienung Kette aus Kunststoff und Metall

Die Sicherheitsspannvorrichtung wird vormontiert an der Schnur und Kette geliefert.

Achtung: Einbaurichtung und Kettenspannung beachten. Korrekte Position der Sicherheitsspannvorrichtung muss regelmäßig kontrolliert und im Zweifelsfall nachjustiert werden.

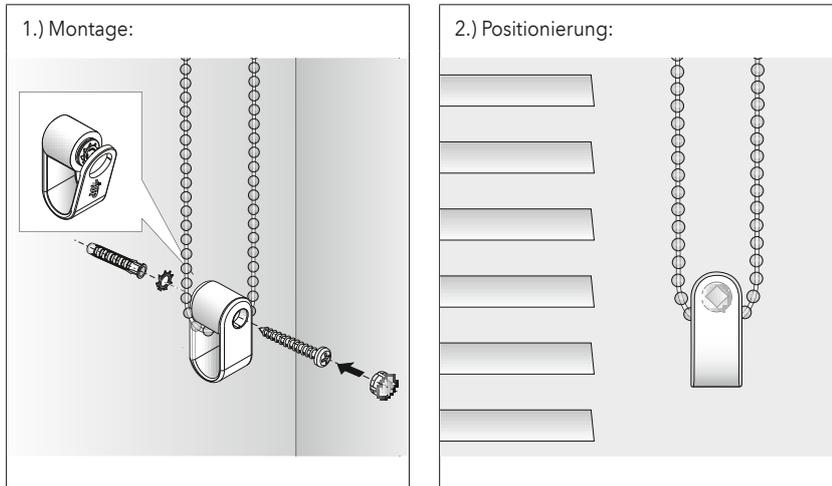

Sicherheitsquaste zur Kindersicherheit (MINI)

Die Sicherheitsquaste zur Kindersicherheit wird vormontiert an der Schnur geliefert.

Nach dem Bedienvorgang müssen Zugschnur und Sicherheitsquaste am Schnurwickelhaken fixiert werden.

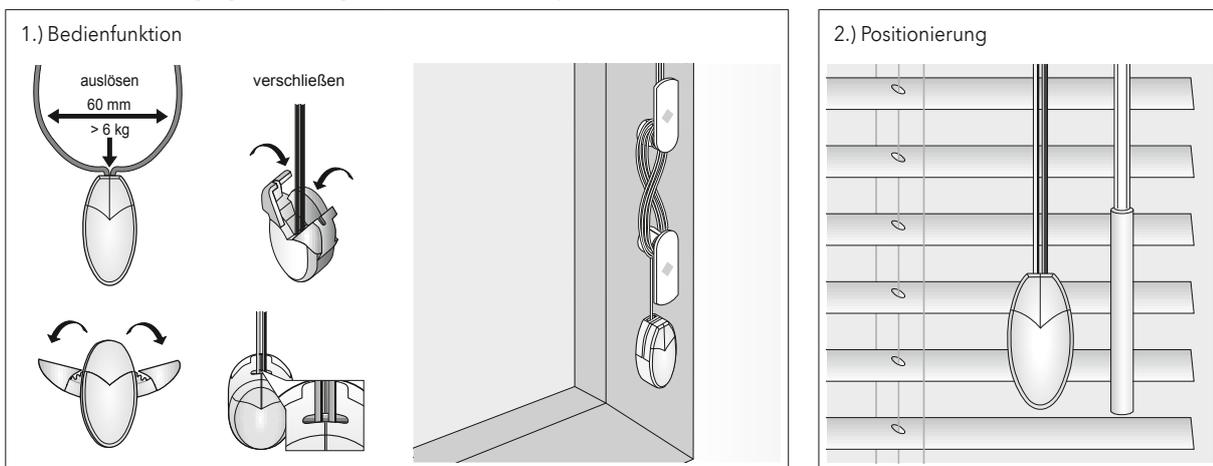

Verwicklungsfreie Quaste (TwinLine mit Wendeschnur)

Die verwicklungsfreie Quaste wird vormontiert an der Schnur geliefert.

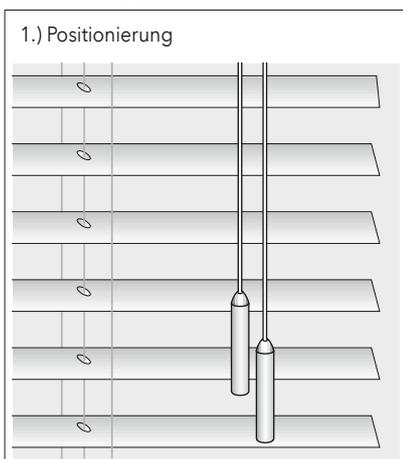

Hinweis Bedienlänge

⚠ Bedienlänge:

Wenn vom Fachbetrieb keine anderen Vorgaben gemacht werden, werden Anlagen mit Sicherheitsspannvorrichtung abhängig von der Bestellhöhe gefertigt:

kleiner als 250 cm = Bedienlänge:
max. 100 cm

größer als 250 cm = Bedienlänge:
Bestellhöhe
minus 150 cm

⚠ Bitte beachten:

Schnur- und Kettenschleufe mit Sicherheitsspannvorrichtung muss bei bekannter Einbauhöhe mindestens 150 cm über dem Boden enden.



Messen + Bestellen

Allgemeine Maßhinweise

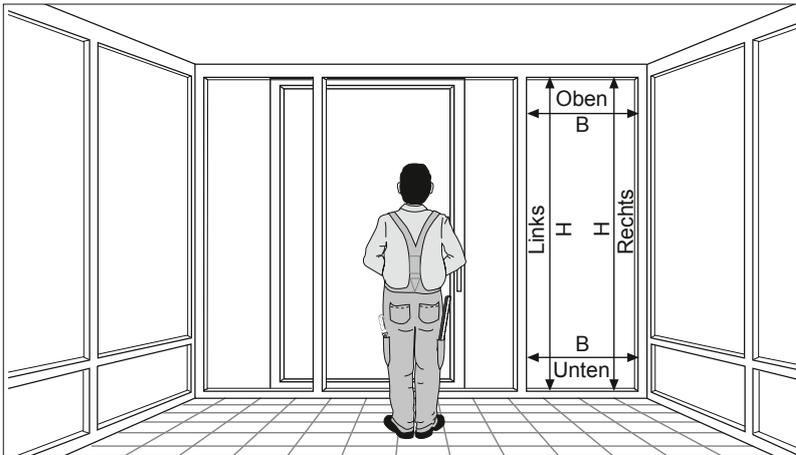

Für alle Jalousien im Innenbereich

Maße und Skizzen immer aus der Sicht von innen nach außen angeben bzw. anfertigen. Maße zur Kontrolle an mehreren Stellen messen.

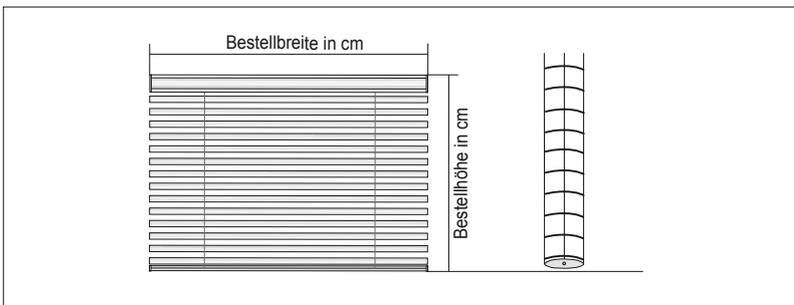

Für alle Rechteckfenster

Um Ihre Bestellung korrekt ausführen zu können, benötigen wir die Angaben von **fertiger Breite** und **fertiger Höhe**. Die Höhe der Anlagen wird mit geöffnetem Behang gemessen (Unterleiste waagrecht).

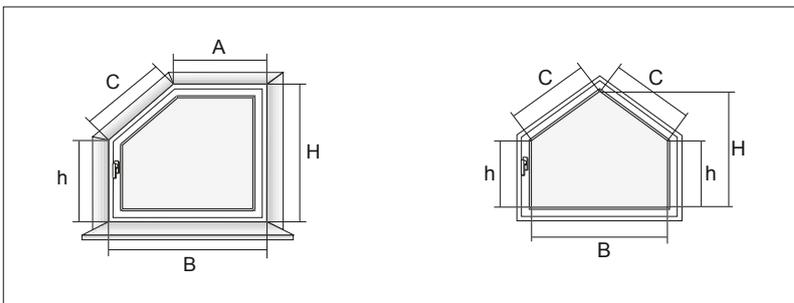

Für Sonderformen

Um Ihre Bestellung korrekt ausführen zu können, benötigen wir die Angaben von lichten Maßen bei allen Sonderformen.

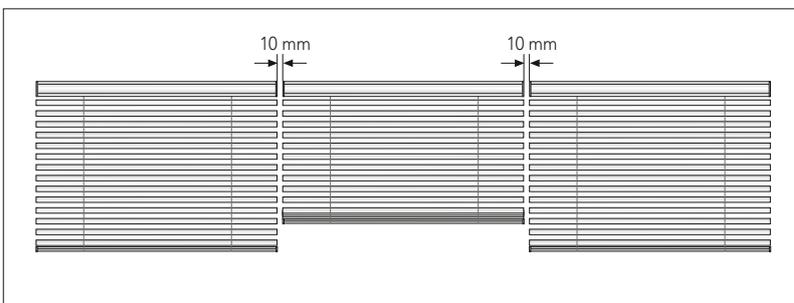

Lichtspalt bei mehreren Anlagen

Bei mehreren Anlagen nebeneinander entsteht ein Lichtspalt von ca. 10 mm zwischen den Behängen.

Senkrechte Fenster und Türen

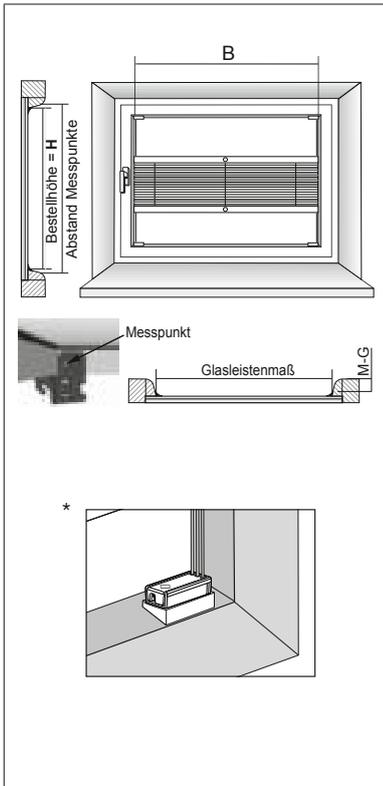

Montage in der Glasleiste bei TwinLine 09-8081, 09-8181, 09-8080, 09-8180

Montage ohne Ausgleichkeil

Bestellmaße: Glasleistenschräge 0°-15°:
Bestellmaße: Breite B = Glasleistenmaß - 4mm
Höhe H = Senkrechter Abstand zw. den Mess-/Bohrpunkten

Montage mit Ausgleichkeil*

Glasleistenschräge ab ca. 15°:
Bestellmaße: Breite B = Glasleistenmaß - 4mm
Höhe H = Senkrechter Abstand zw. den Mess-/Bohrpunkten - 6mm

Glasleistenschräge ab ca. 30°:
Bestellmaße: Breite B = Glasleistenmaß - 4mm
Höhe H = Senkrechter Abstand zw. den Mess-/Bohrpunkten - 12mm

Glasleistenschräge ab ca. 45°:
Bestellmaße: Breite B = Glasleistenmaß - 4mm
Höhe H = Senkrechter Abstand zw. den Mess-/Bohrpunkten - 21mm

Hinweis: Bestellmaße unter Verwendung der Maßschablone und der entspr. Ausgleichkeile!

Bitte beachten: Mindest-Glasleistentiefe (M-G) 17 mm
Bei Glasleistentiefe kleiner als 17 mm Trägervarianten S. 117.

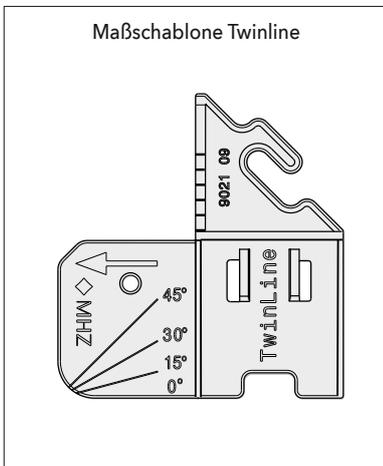

Ermittlung Glasleistenschräge mittels Maßschablone

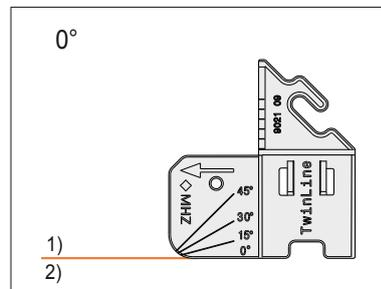

1) Glasleistenschräge 0°
2) Anzeige 0°

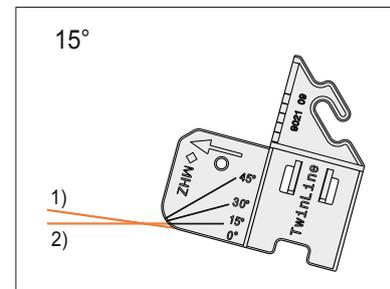

1) Glasleistenschräge 15°
2) Anzeige 15°

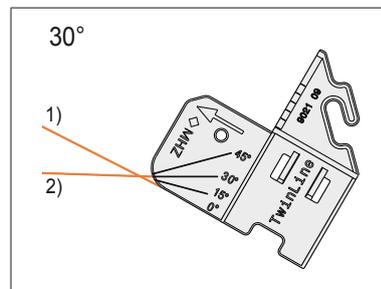

1) Glasleistenschräge 30°
2) Anzeige 30°

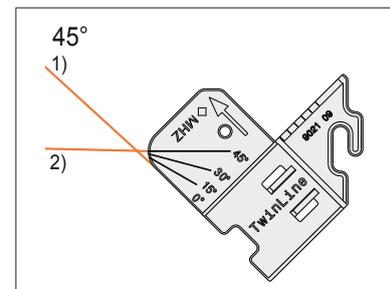

1) Glasleistenschräge 45°
2) Anzeige 45°

Senkrechte Fenster und Türen

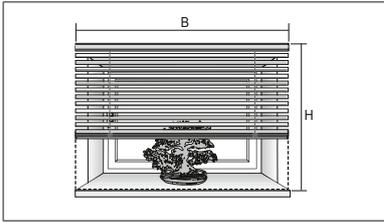

Wand- und Deckenmontage

Montage vor der Fensternische

Bestellmaße: Breite B = Nischenbreite + gewünschter Überstand
Höhe H = Nischenhöhe + gewünschter Überstand

Bitte beachten: Technikabmessungen, Pakethöhe, Fensterbank, überstehende Beschläge, Fenstergriffe

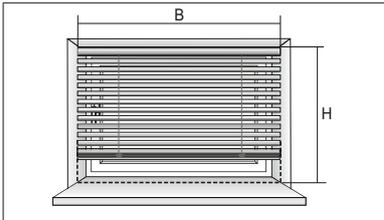

Montage in der Fensternische

Bestellmaße: Breite B = Nischenbreite - 10 mm
Höhe H = Nischenhöhe - 10 mm

Maße an mehreren Stellen kontrollieren.

Bitte beachten: Technikabmessungen, Pakethöhe, überstehende Beschläge, Fenstergriffe

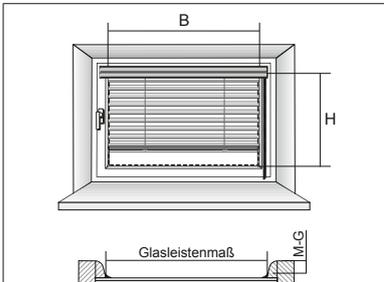

Fensterflügelmontage bei InLine

Bestellmaße: Breite B = Glasleistenmaß - 4 mm
Höhe H = Glasleistenmaß

Bitte beachten: Mindest-Glasleistentiefe 17 mm für Glasleiste unten (Spanndübelmontage), ab 22 mm für Glasleiste oben (Kopfleiste) unterlegen

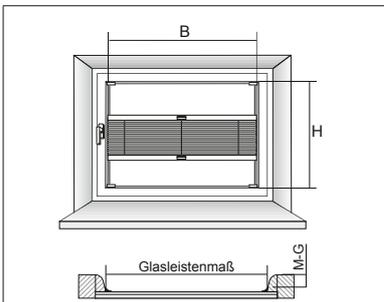

Montage in der Glasleiste bei TwinLine

Bestellmaße: Breite B = Glasleistenmaß - 4 mm
Höhe H = Glasleistenmaß

Bitte beachten: Mindest-Glasleistentiefe (M-G) 17 mm
Bei Glasleistentiefe kleiner als 17 mm Trägervarianten S. 117.

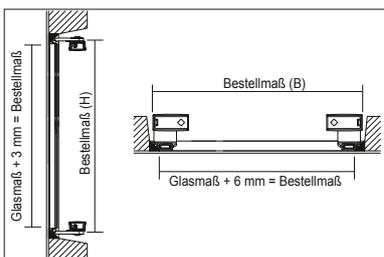

Klebe-Set für TwinLine (mit und ohne Seitenführung)

Fensterrahmen mit Gummidichtung größer als 3 mm

Bestellmaße: Breite B = Glasmaß + 6 mm
Höhe H = Glasmaß + 3 mm

Detail Höhe (H):

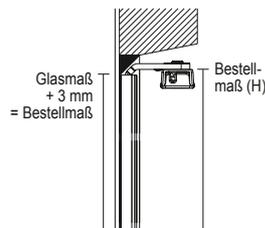

Detail Breite (B):

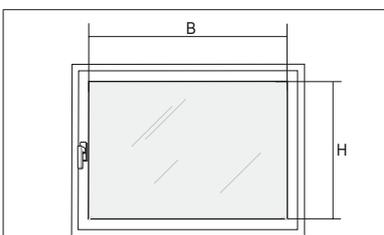
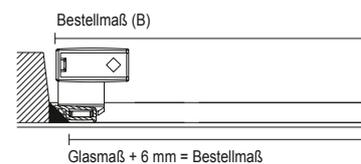

Fensterrahmen mit Gummidichtung kleiner/gleich als 3 mm

Bestellmaße: Breite B = Glasleistenmaß - 2 mm
Höhe H = Glasleistenmaß - 5 mm

Senkrechte Fenster und Türen, Sonderformen

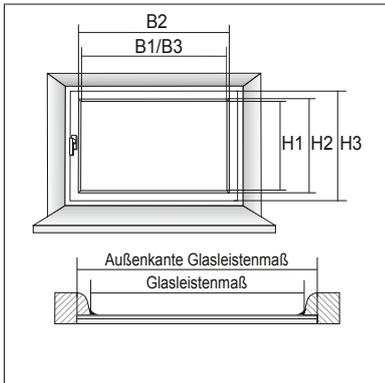

Fensterflügelmontage bei *TwinLine* mit Wand-, Klemm- oder Glasleistenträger

Wandträger

Bestellmaße: Breite B1 = Glasleistenmaß + gewünschter Überstand

Höhe H1 = Glasleistenmaß + gewünschter Überstand

Glasleistenträger

Bestellmaße: Breite B2 = Außenkante Glasleiste bis Außenkante Glasleiste

Höhe H2 = Außenkante Glasleiste bis Außenkante Glasleiste - 20 mm

Klemmträger

Bestellmaße: Breite B3 = Glasleistenmaß + gewünschter Überstand

Höhe H3 = Oberkante bis Unterkante Fensterrahmen - 16 mm

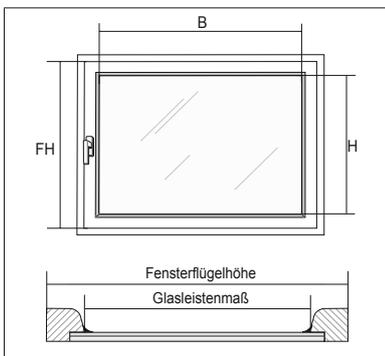

Fensterflügelmontage bei *TwinLine* mit Fensterclip

Gerade Glasleiste

Bestellmaße: Breite B = Glasleistenmaß - 5 mm

Höhe H = Glasleistenmaß

Sowie Angabe der Fensterflügelhöhe FH

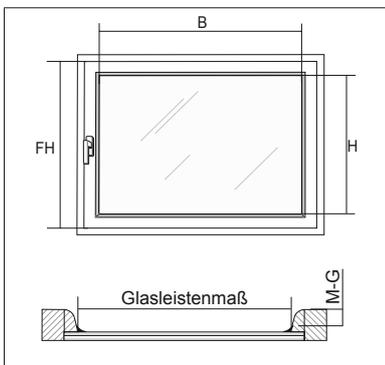

Fensterflügelmontage bei *TwinLine* mit Fensterclip

Schräge Glasleiste

Bestellmaße: Breite B = Glasleistenmaß

Höhe H = Glasleistenmaß

Sowie Angabe der Fensterflügelhöhe FH

Bitte beachten: Mindest-Glasleistentiefe (M-G) 17 mm
Bei Glasleistentiefe kleiner als 17 mm Trägervarianten S. 117.

* Mindestglasleistenschräge 2,5°

Bitte beachten: Zu dichte Montage der Jalousie vor der Fensterscheibe erhöht das Glasbruchrisiko.

Senkrechte Fenster und Türen

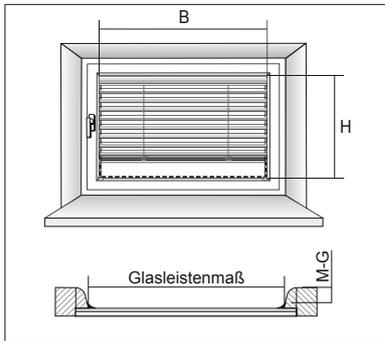

Glasleistenmontage nur für gerade Glasleisten (alle Modelle außer *InLine*, *TwinLine* und Modelle mit nicht sichtbarer Lamellenstanzung)

Bestellmaße: Breite B = Glasleistenmaß - 10 mm
Höhe H = Glasleistenmaß - 10 mm

Bitte beachten: Oberschiententiefe, Lamellenbreite

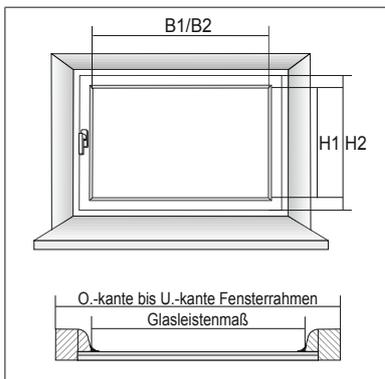

Fensterflügelmontage mit Wand- oder Klemmträger

Wandträger

Bestellmaße: Breite B1 = Glasleistenmaß + gewünschter Überstand
Höhe H1 = Glasleistenmaß + gewünschter Überstand

Klemmträger

Bestellmaße: Breite B2 = Glasleistenmaß + gewünschter Überstand
Höhe H2 = Oberkante bis Unterkante Fensterrahmen - 30 mm
(nur Anlagen mit Pendelsicherung)

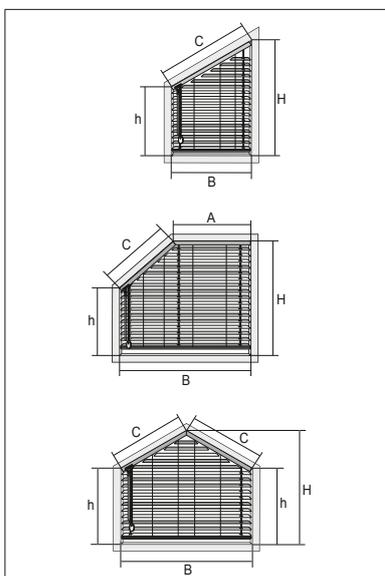

Maßhinweise für Sonderformen

Bitte millimetergenau messen.

Montage in der Fensternische oder in der Glasleiste

Bestellmaße = lichte Maße (Abzüge von 10 mm werden vom Werk vorgenommen).

Montage vor der Nische oder auf dem Fensterflügel

Bestellmaße = lichte Maße + gewünschter Überstand

Bitte beachten: Überstehende Beschläge, Fenstergriffe, Maß zwischen geöffnetem Fensterflügel und Laibung min. 40 mm

Maßhinweise Dachfenster

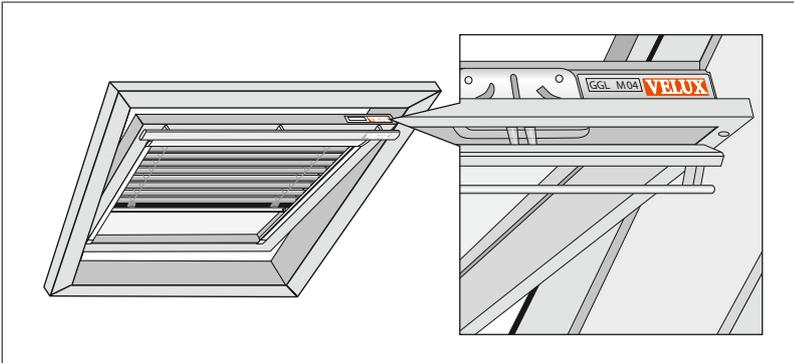

VELUX und ROTO Dachfenster

Bitte immer genaue Typbezeichnung des Dachfensterherstellers und Flügelmaße Vorderkante angeben.
Typenübersicht S. 96-105.

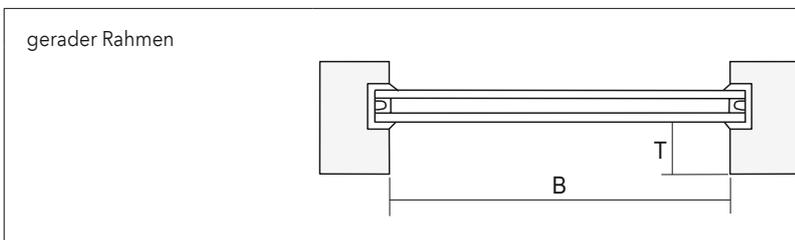

Dachfenster (nicht identifizierbare Dachfenstertypen)

Wenn Dachfensterhersteller und Typ nicht bekannt, bitte unbedingt Flügelmaße Vorderkante bei Bestellung angeben. Gegebenenfalls Rahmenform (gerade, schräg, abgerundete Ecken + Kanten) angeben.

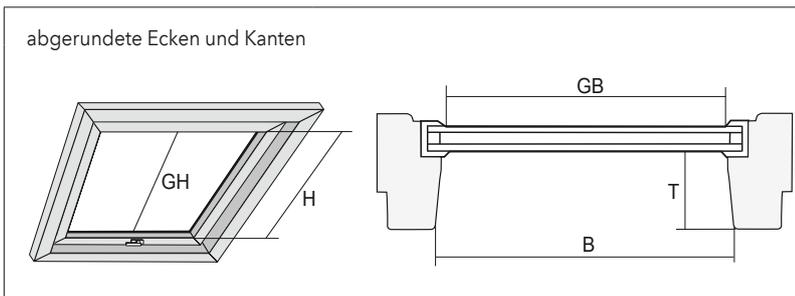

Wichtig: Zusätzlich zu den lichten Glasmaßen unbedingt nachfolgende Angaben auf Bestellformular vermerken (siehe auch S. 106):

- Bestellbreite B = Flügelbreite Vorderkante
- Bestellhöhe H = Flügelhöhe Vorderkante
- Lichte Breite GB (Glasmaß)
- Lichte Höhe GH (Glasmaß)
- Tiefe T (min. 45 mm) des Fensterflügels
- Neigungswinkel zwischen 30° - 90°

Liefer- und Zahlungsbedingungen

1. Angebote

Unsere Angebote sind freibleibend.

2. Telefonische Bestellung

Bei telefonischen Bestellungen können Hörfehler entstehen. Die Richtigkeit solcher Bestellungen geht daher auf Risiko des Bestellers.

3. Preise, Versandkosten

Die in der Liste genannten Bruttopreise verstehen sich einschließlich der Mehrwertsteuer und sind unverbindliche Preisempfehlungen. Die Rabattberechnung erfolgt von den in dieser Preisliste genannten Bruttopreisen. Der Händler Rabatt (einschließlich Mehrwertsteuerentlastung) ergibt den Nettopreis ohne Mehrwertsteuer. Die Berechnung von Elektro-Steuerungskomponenten und Zubehör erfolgt nach der gültigen Netto-Liste. Den Nettopreisen wird die Mehrwertsteuer nach dem bei Lieferung gültigen Steuersatz hinzugerechnet.

Die Preise gelten in EURO. Lieferungen ab einem Rechnungsbetrag von 100€ netto zzgl. MwSt. frei Haus. Für Lieferungen unter 100€ netto berechnen wir einen Versandkostenanteil von 5€. Unabhängig vom Rechnungsbetrag werden Lieferungen mit Überlängen ab 260cm mit einem Speditionsanteil von 25€ berechnet. Transportkosten für Lieferungen und Abholungen von Leihgaben, wie Produktmuster oder Präsentationsmodule, werden in vollem Umfang berechnet. Die Ware wird zu den am Liefertag gültigen, d.h. dem billigen Ermessen entsprechenden Preisen berechnet, auch wenn diese von unserer Auftragsbestätigung abweichen. Die Auftragsbestätigung weist lediglich den Tagespreis aus. Bei Kunden, die Verbraucher sind, gilt die Preisanpassung nur, wenn die Lieferung später als vier Monate nach Vertragsabschluß erfolgt.

4. Lieferzeit, Teillieferung und Verzögerung

Im allgemeinen liefern wir kurzfristig. Genannte Lieferzeit halten wir nach Möglichkeit ein. Die Lieferzeit beginnt am Tag des Auftragseingangs. Lieferzusagen und Terminfestlegungen stellen keine Fixgeschäfte für den Kunden dar.

Teillieferungen und -berechnungen sind zulässig. Wir sind für Lieferverzögerungen nicht verantwortlich, die außerhalb unseres Willens liegen. Dies sind insbesondere höhere Gewalt, behördliche Maßnahmen, Verzug von Vorlieferanten usw. Treten solche Ereignisse ein, verlängert sich die Lieferzeit entsprechend. Im Falle einer solchen Lieferzeitverlängerung ist der Kunde nach angemessener Fristsetzung zum Rücktritt berechtigt. Im Falle eines von uns zu vertretenden Lieferverzuges stehen dem Kunden die gesetzlichen Rechte zu. Der Haftungsmaßstab bestimmt sich aus den nachstehenden Klauseln zur Haftung.

5. Verzugsschäden

Soweit unser Verzug nicht auf grober Fahrlässigkeit oder Vorsatz beruht, ist ein etwa gegen uns bestehender Schadensersatzanspruch wegen Verzuges auf vorhersehbare Schäden und auf 0,5% des vereinbarten Kaufpreises je Woche des Verzuges, höchstens jedoch auf 5% des mit uns vereinbarten Kaufpreises, beschränkt. Diese Haftungsbeschränkung gilt nicht für unsere Haftung für etwaige Körperschäden.

6. Haftung

Wir haften für von uns verursachte Schäden nur bei Vorsatz oder grober Fahrlässigkeit, es sei denn, es handelt sich um Körperschäden oder deliktisch verursachte Schäden, bei denen gesetzliche Regeln gelten.

7. Gefahrübergang, Transportschäden

Die Lieferung erfolgt ab unserem Werk oder Lager auf Gefahr des Bestellers. Bei etwaigen Transportschäden beachten Sie bitte die Feststellungsfristen des Frachtführers (ggf. 24 Stunden), weil Sie ansonsten aufgrund von transportrechtlichen Vorschriften Schadensersatzansprüche verlieren können. Transportverzögerungen, die nicht auf unserem Verschulden beruhen, gehen ebenso auf Gefahr und Rechnung des Bestellers. Eine Transportversicherung schließen wir auf Ihren Wunsch hin gerne für Sie auf Ihre Rechnung ab.

8. Vertragsgemäße Abweichungen

Jede Anlage ist eine Maßanfertigung, geringe Abweichungen in Farbe und Ausfall behalten wir uns als vertraglich vereinbart vor.

9. Gewährleistung

Gegenüber Unternehmen und juristischen Personen des öffentlichen Rechts gilt was folgt:
Nacherfüllung erfolgt grundsätzlich nach unserer Wahl durch die Beseitigung des Mangels (Nachbesserung). Wir sind jedoch berechtigt, die Nacherfüllung auch durch Lieferung einer mangelfreien Sache zu bewirken.

Im Falle des Vorliegens der gesetzlichen Voraussetzungen ist der Kunde zu Rücktritt oder Minderung berechtigt.

Für Schadensersatzansprüche treten wir gewährleistungshalber nicht ein, es sei denn, wir haben eine Eigenschaft zugesichert oder einen Mangel arglistig verschwiegen. Die Gewährleistungsverjährungsfrist wird auf ein Jahr ab Ablieferung beschränkt, es sei denn wir haben einen Mangel arglistig verschwiegen.

Soweit der Kunde das von uns gelieferte Produkt an Verbraucher veräußert oder aber es über die Absatzkette im Sinne von §478 BGB in der Fassung ab dem 01.01.2002 an Verbraucher veräußert wird, bleiben dem Unternehmer die Rechte aus dem §478 BGB in der Fassung ab dem 01.01.2002 vorbehalten. Der Unternehmer ist dann jedoch verpflichtet, gegenüber seinen Kunden dafür Sorge zu tragen, daß er hinsichtlich der Verschuldenshaftung nur für grobe Fahrlässigkeit und Vorsatz bei Nichtpersonenschäden einsticht. Ihn trifft ferner die Verpflichtung, seinen Abnehmern diese Verpflichtung aufzuerlegen.

Wenn ein Verbraucher unser Kunde ist, gilt was folgt:

Wir leisten gewährleistungshalber nur Schadensersatz, soweit wir nach den vorstehenden Vorschriften den Schaden zu vertreten haben.

10. Zahlung

Die Zahlung für Warenlieferungen können Sie in bar innerhalb von 10 Tagen ab Rechnungsdatum um den jeweils gültigen Skontosatz kürzen, danach sind sie in voller Höhe zu zahlen. Kostenrechnungen sind netto innerhalb 30 Tagen fällig. Zahlungen an unsere Vertreter bedürfen unserer ausdrücklichen Bestätigung. Schecks werden nur zahlungshalber angenommen, ebenso Wechsel, die wir nur nach vorheriger Vereinbarung hereinnehmen. Zurückhaltung der Zahlung und Aufrechnung sind ausgeschlossen. Lieferung an unbekanntes Besteller erfolgt nach unserer Wahl nur gegen Nachnahme oder Vorkasse minus 2% Skonto.

Wenn nach Abschluß des Vertrages Umstände bekannt werden, die geeignet sind, die Kreditwürdigkeit des Bestellers zu mindern, können wir ebenfalls Lieferung gegen Nachnahme oder Vorkasse vornehmen, die Lieferung zurückstellen. Sicherheit verlangen und vom Vertrag zurücktreten, falls der Besteller diesem Verlangen nicht nachkommt. In diesem Falle oder falls der Besteller in Verzug gerät, sind wir auch berechtigt, noch nicht fällige Forderungen fällig zu stellen. Bei Verzug berechnen wir Verzugszinsen von 3%

Liefer- und Zahlungsbedingungen

über dem jeweiligen Diskontsatz der Bundesbank. Kommen Sie in Zahlungsverzug, werden unsere sämtlichen Forderungen an Sie einschließlich Wechseln – unabhängig von deren Laufzeit – sofort fällig.

11. Eigentumsvorbehalt

Die gelieferten Waren bleiben unser Eigentum bis zur vollständigen Bezahlung aller unserer Forderungen aus der Geschäftsverbindung, einschließlich Nebenforderungen, Schadensersatzansprüchen und Einlösungen von Schecks und Wechseln, sowie bis zur vollständigen Freistellung von allen Eventualverbindlichkeiten, die wir in Ihrem Finanzierungsinteresse eingegangen sein mögen. Als Bezahlung gilt der Eingang des Gegenwertes bei uns. Im Falle der Bezahlung auf Scheck/Wechsel-Basis bleibt der Eigentumsvorbehalt bis zur Einlösung des Wechsels bestehen.

Die Einstellung einzelner Forderungen in eine laufende Rechnung sowie die Saldoziehung und deren Anerkennung berühren den Eigentumsvorbehalt nicht. Sie dürfen bis auf Widerruf unsere Waren im Rahmen eines ordnungsgemäßen Geschäftsbetriebes bearbeiten oder verkaufen (nicht aber verpfänden oder zur Sicherung übereignen), solange Sie nicht mit Ihren Zahlungen im Rückstand sind oder Ihre Zahlungen eingestellt haben. Verarbeiten oder bearbeiten Sie unsere Waren, tun Sie das für uns, ohne dass wir daraus verpflichtet werden. Bei Verarbeitung, Verbindung, Vermischung oder Vermengung der Vorbehaltsware mit anderen, uns nicht gehörenden Waren steht uns der dabei entstehende Miteigentumsanteil an der neuen Sache im Verhältnis des Wertes der Vorbehaltsware zu der übrigen verarbeiteten Ware zum Zeitpunkt der Verarbeitung, Verbindung, Vermischung oder Vermengung zu. Erwerben Sie das Alleineigentum an einer neuen Sache, so sind sich die Vertragspartner darüber einig, dass Sie uns das Miteigentum an der neuen Sache im Verhältnis des Wertes der verarbeiteten bzw. verbundenen, vermischten oder vermengten Vorbehaltsware einräumen.

Durch die Verarbeitung der Vorbehaltsware erwerben Sie nicht das Eigentum gemäß §950 BGB an der neuen Sache. Sie verwahren die Vorbehaltsware für uns unentgeltlich und haben Sie gegen Gefahren wie Feuer, Diebstahl, Leitungswasser, Sturm etc. im üblichen Umfang zu versichern. Sie treten Ihre Forderungen aus der Weiterveräußerung der Vorbehaltsware bzw. Ihre Entschädigungsansprüche, die Ihnen gegen Versicherungsgesellschaften und sonstige Ersatzverpflichtete zustehen, schon jetzt mit allen Nebenrechten an uns ab; wir nehmen diese Abtretung an. Wollen Sie Ihre Forderungen im Rahmen des echten Factoring verkaufen, bedarf das unserer vorherigen Zustimmung; sie treten damit die an die Stelle der Forderungen tretenden Ansprüche gegen den Factor an uns ab.

Übersteigt der Wert der uns zur Verfügung stehenden Sicherheiten unsere jeweiligen Gesamtforderungen (einschließlich Eventualverbindlichkeiten) um mehr als realisierbare 10%, werden wir darüber hinausgehende Sicherheiten auf Ihr Verlangen nach unserer Wahl freigeben. Ungeachtet der Abtretung und unbeschadet des jederzeit zulässigen Widerrufs durch uns, sind Sie berechtigt, die Forderungen selbst einzuziehen. Auf unser Verlangen hin, sind Sie verpflichtet, Ihre Abnehmer sofort von unseren Eigentumsrechten und den Abtretungen an uns zu unterrichten, uns die zur Einziehung erforderlichen Auskünfte und Unterlagen auszuhandigen und die Überprüfung zu gestatten.

Beiträge wie Barzahlungen, Überweisungen, Schecks, Wechsel oder sonstige Zahlungsmittel, die aus den an uns abgetretenen Forderungen noch bei Ihnen eingehen, verwalten Sie nur treuhänderisch für uns und sind gesondert zu verwahren und unverzüglich an uns weiterzugeben. Wir verpflichten

uns jedoch, die Forderung nicht einzuziehen, solange Sie Ihren Zahlungsverpflichtungen aus den vereinnahmten Erlösen nachkommen, nicht in Zahlungsverzug sind und insbesondere keinen Antrag auf Eröffnung eines Insolvenzverfahrens gestellt oder Zahlungseinstellungen gegeben ist. In der Rücknahme oder Pfändung von Waren durch uns liegt nur dann ein Rücktritt, wenn wir das ausdrücklich erklären; aus der zurückgenommenen Vorbehaltsware können wir uns freihändig befriedigen.

Über Zwangsvollstreckungsmaßnahmen Dritter in die Vorbehaltsware oder die abgetretenen Forderungen müssen Sie uns unverzüglich unter Übergabe der für eine Intervention notwendigen Unterlagen unterrichten; die Interventionskosten tragen Sie.

12. Geltungsumfang

Unsere Bedingungen liegen auch künftigen Bestellungen bei uns zugrunde, sofern nichts anderes vereinbart wird oder aber von uns eine neue allgemeine Geschäftsbedingung gestellt wird.

13. Abweichende Einkaufsbedingungen und -vereinbarungen

Vom Kunden gestellte Bedingungen binden uns nicht. Dies gilt auch dann, wenn wir den gestellten Bedingungen nicht ausdrücklich widersprochen haben. Abweichende Vereinbarungen, Nebenabreden oder mündliche Abmachungen sind für uns unverbindlich, solange wir sie nicht schriftlich bestätigt haben.

14. Vereinbarung der Verkaufs- und Lieferbedingungen für die Geschäftsbeziehung

Unsere Verkaufs- und Lieferbedingungen werden bis zur Stellung einer neuen Verkaufs- und Lieferbedingung durch uns als für die Geschäftsbeziehung zum Kunden als gültig vereinbart.

15. Anwendbares Recht, Gerichtsstand und Erfüllungsort

Auf unser gesamtes Rechtsverhältnis zum Kunden findet deutsches Recht unter Ausschluß des UN-Kaufrechts-Übereinkommens (CISG) und anderer vergleichbarer Übereinkommen Anwendung. Gegenüber Kaufleuten ist für sämtliche Ansprüche aus unserem Rechtsverhältnis zum Kunden Gerichtsstand der Sitz unserer Firma, für gegen uns gerichtete Ansprüche ist dieser Gerichtsstand ausschließlich. Wir sind befugt, den Kunden auch vor jedem anderen nach den gesetzlichen Vorschriften zuständigen Gericht in Anspruch zu nehmen.

Sofern sich aus der Auftragsbestätigung nichts anderes ergibt, ist unser Geschäftssitz auch für Zahlungen Erfüllungsort.



04.2022

FROHMÜLLER FALTSTORE UND SONNENSCHUTZ SYSTEME E.K.

Westerfeld 18 / 28844 Weyhe / Tel. 0421 24737-0

info@ffuss.de www.ffuss.de